

1 De software installeren

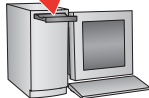

Voordat u kabels gaat aansluiten, dient u de bij uw camera meegeleverde software te installeren. Volg de instructies op het scherm.



Ga na het installeren van de software verder met deze handleiding*.

* Ga voor handleidingen in de Scandinavische en Baltische talen naar www.kodak.com/go/nordic_guides.

2 De KLIC-7001-batterij plaatsen

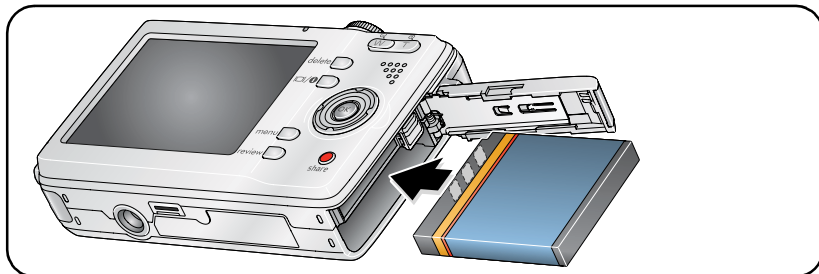

3 De KLIC-7001-batterij opladen

USB-computer

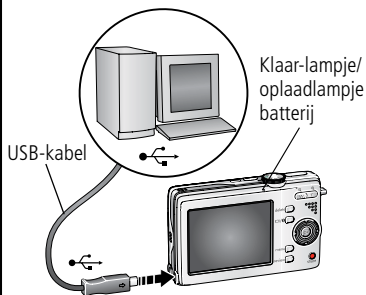

Oplaadlampje batterij:

Aan – opladen

Uit – volledig opgeladen
(maximaal 3 uur)

Als het lampje niet gaat branden,
controleer dan of:

- de USB-kabel is aangesloten op de USB-poort van de computer en niet op een USB-hub
- de computer is ingeschakeld en niet in de slaapstand staat

Kodak 5V-wisselstroomadapter (Mogelijk afzonderlijk verkrijgbaar)

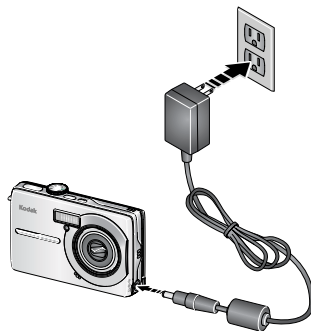

Overige accessoires voor het opladen van batterijen:

- Kodak EasyShare-camerastation
- Kodak EasyShare-printerstation

Ga voor het kopen van accessoires naar
www.kodak.com/go/m753accessories of
www.kodak.com/go/m853accessories.

Ga naar www.kodak.com/go/support voor
meer informatie over het opladen van
batterijen.

4 De camera inschakelen

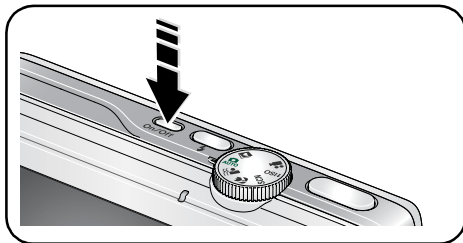

5 De taal, datum en tijd instellen

Taal:

- ① ▲/▼ om de instelling te wijzigen.
- ② OK om de instelling te accepteren.

Datum/tijd:

- ① Druk op OK als hierom wordt gevraagd.
- ② ▲/▼ om de instelling te wijzigen.
- ◀/▶ om naar het vorige/volgende veld te gaan.
- OK om de instelling te accepteren.

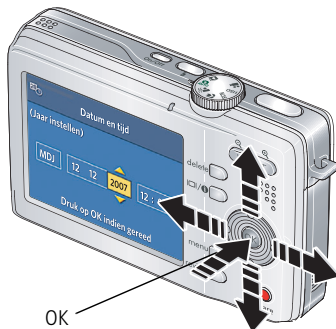

6 Een foto/video maken

Foto's



Druk de sluiterknop half in om scherp te stellen en de belichting in te stellen.
Druk de knop volledig in wanneer het klaar-lampje groen wordt.

Druk op om de volgende opties in of uit te schakelen:

- Statuspictogrammen
- Zoekraster
- Help (in de modus Menu)

Video's

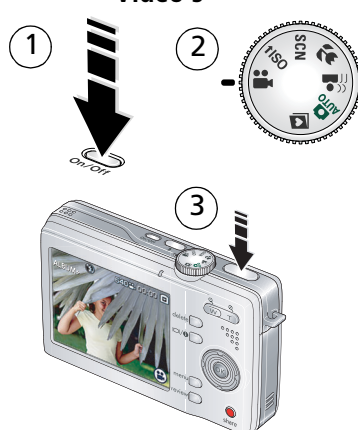

Druk de sluiterknop volledig in en laat de knop vervolgens los.

Druk nogmaals op de sluiterknop als u het opnemen wilt beëindigen.

7 Foto's/video's bekijken



- 1 Druk op de Review-knop (Bekijken).
(Druk nogmaals om het scherm te sluiten.)
- 2 ◀/▶ om naar de volgende/vorige foto of video te gaan.

Video's:

- ▼ Afspelen.
- OK Hiermee kunt u tijdens de weergave de video onderbreken of verder afspelen.
- ▲/▼ Hiermee kunt u tijdens de weergave het volume aanpassen.
 - ▶ Hiermee kunt u tijdens de weergave met snelheid 2x afspelen; druk nogmaals voor snelheid 4x.
 - ◀ Hiermee kunt u tijdens de weergave met snelheid 2x terugspelen; druk nogmaals voor snelheid 4x.

8 Foto's/video's overbrengen

USB-kabel

1

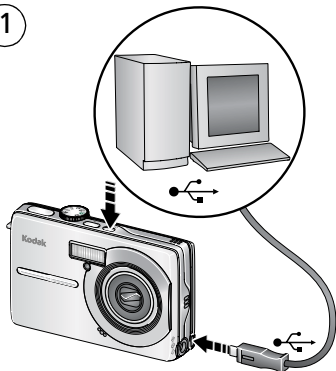

2



Kodak EasyShare-printerstation of -camerastation

(Mogelijk afzonderlijk verkrijgbaar.)

Ga naar
www.kodak.com/go/dockcompatibility
voor informatie over geschikte stations.

Ga voor het kopen van accessoires naar
www.kodak.com/go/m753accessories of
www.kodak.com/go/m853accessories.
Raadpleeg de handleiding Aan de slag
voor informatie over het gebruik van een
EasyShare-station.

9 Meer informatie over uw camera

Gefeliciteerd!

U hebt:

- uw camera ingesteld
- foto's gemaakt
- foto's overgebracht naar uw computer

Meer informatie

Lees ook de volgende pagina's van deze handleiding, zodat u de mooiste foto's kunt maken en delen!



Ga naar www.kodak.com/go/m753support of www.kodak.com/go/m853support en www.kodak.com/go/easysharecenter voor:

- de uitgebreide handleiding
- interactieve probleemoplossing en reparaties
- interactieve tutorials
- veelgestelde vragen
- downloads
- accessoires
- afdrukinformatie
- productregistratie



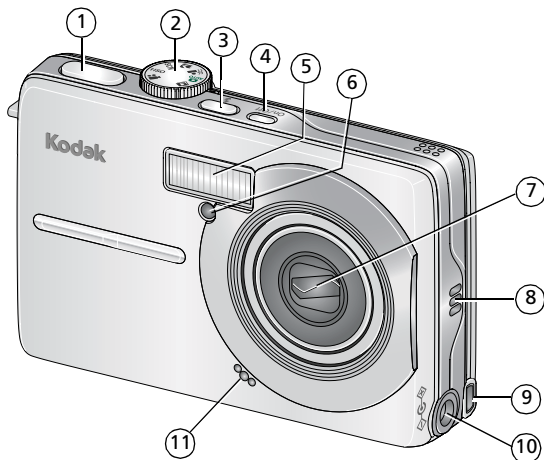

Vooraanzicht

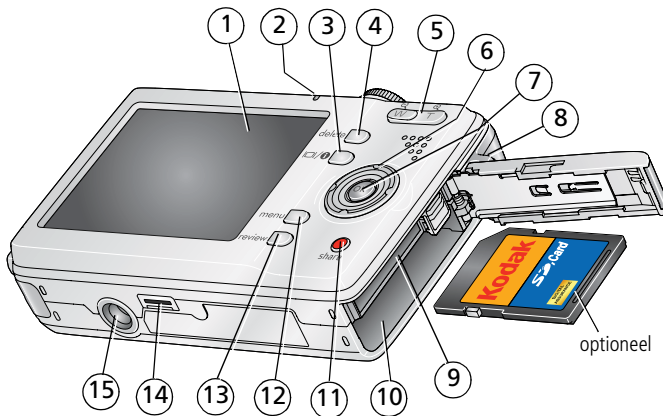

- | | | | |
|---|-----------------------------|----|---|
| 1 | Sluiterknop | 7 | Lens |
| 2 | Keuzeschakelaar | 8 | Luidspreker |
| 3 | Flitserknop | 9 | USB-aansluiting  |
| 4 | On/Off-knop (aan-uit) | 10 | Gelijkspanningsingang (5 V)  voor optionele wisselstroomadapter |
| 5 | Flitser | 11 | Microfoon |
| 6 | Zelfontspanner-/videolampje | | |

Achteraanzicht



- | | | | |
|---|---|----|---------------------------------------|
| 1 | LCD-scherm | 9 | Sleuf voor optionele SD- of MMC-kaart |
| 2 | Klaar-lampje/oplaadlampje batterij | 10 | Batterijcompartiment |
| 3 | LCD-/infoknop   | 11 | Share-knop (Delen) |
| 4 | Delete-knop (Verwijderen) | 12 | Menu-knop |
| 5 | Zoomknop (groothoek/telefoto) | 13 | Review-knop (Bekijken) |
| 6 |  | 14 | Connector voor camerastation |
| 7 | OK-knop | 15 | Statiefbevestiging |
| 8 | Draagriembevestiging | | |

1

Meer camerafuncties

Optische zoom gebruiken

Met de optische zoom kunt u het onderwerp 3x dichterbij halen.

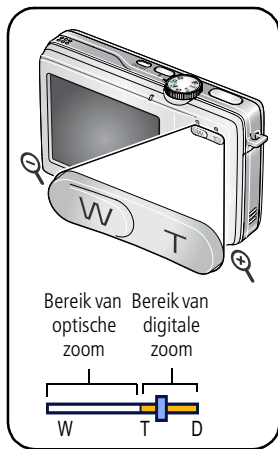

- 1 Richt de camera zo dat het te fotograferen onderwerp op het LCD-scherm in beeld wordt gebracht.
- 2 Druk op de knop T (telefoto) als u wilt inzoomen. Druk op de knop W (groothoek) als u wilt uitzoomen.
De zoomindicator geeft de zoomstatus aan.
- 3 Maak de foto of video.
 - Gebruik altijd de zoekermarkeringen voor automatisch scherpstellen.
 - Als u geen zoom gebruikt (1x, groothoek), kunt u het onderwerp tot 60 cm dichterbij halen.
 - Als u inzoomt, dient u verder van het onderwerp af te gaan staan.



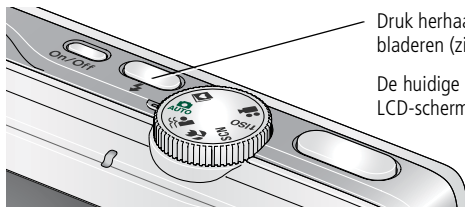

De flitser gebruiken

Gebruik de flitser wanneer u 's nachts of binnen foto's maakt, of buiten in schaduwrijke omgevingen.









Druk herhaaldelijk op de knop  om door de flitsermodi te bladeren (zie onderstaande tabel met flitsermodi).

De huidige flitsermodus wordt weergegeven op het LCD-scherm.

Flitsermodi	Flitser		
 Automatische flitser	De flitser gaat af wanneer de lichtomstandigheden dit vereisen.		
 Altijd flitser	De flitser gaat bij elke foto af, ongeacht de lichtomstandigheden. U kunt deze modus gebruiken voor onderwerpen in de schaduw of in tegenlicht (wanneer het licht zich achter het onderwerp bevindt). Houd de camera stil of gebruik een statief wanneer er weinig licht is.		
 Rode ogen	<table border="1"> <tr> <td>Als de optie Voorflits rode ogen is uitgeschakeld, gebeurt het volgende: <ul style="list-style-type: none"> ■ De flitser gaat één keer af en de camera corrigeert automatisch de rode ogen op de foto. </td> <td>Als de optie Voorflits rode ogen is ingeschakeld, gebeurt het volgende: <ul style="list-style-type: none"> ■ De flitser gaat één keer af om de ogen van de persoon aan de flitser te laten wennen en dan nogmaals als de foto wordt gemaakt. </td> </tr> </table>	Als de optie Voorflits rode ogen is uitgeschakeld, gebeurt het volgende: <ul style="list-style-type: none"> ■ De flitser gaat één keer af en de camera corrigeert automatisch de rode ogen op de foto. 	Als de optie Voorflits rode ogen is ingeschakeld, gebeurt het volgende: <ul style="list-style-type: none"> ■ De flitser gaat één keer af om de ogen van de persoon aan de flitser te laten wennen en dan nogmaals als de foto wordt gemaakt.
Als de optie Voorflits rode ogen is uitgeschakeld, gebeurt het volgende: <ul style="list-style-type: none"> ■ De flitser gaat één keer af en de camera corrigeert automatisch de rode ogen op de foto. 	Als de optie Voorflits rode ogen is ingeschakeld, gebeurt het volgende: <ul style="list-style-type: none"> ■ De flitser gaat één keer af om de ogen van de persoon aan de flitser te laten wennen en dan nogmaals als de foto wordt gemaakt. 		
 Uit	De flitser gaat nooit af.		

Verschillende opnamemodi gebruiken



Modus	Voor
 Automatisch AUTO	Gewone foto's – deze modus biedt een uitstekend evenwicht tussen kwaliteit en gebruiksgemak.
 Digitale beeldstabilisatie	Voor het minimaliseren van onscherpte als de camera of het onderwerp beweegt.
 Close-up	Onderwerpen dichtbij. Gebruik indien mogelijk het beschikbare licht in plaats van de flitser.
SCN Scène	Eenvoudig richten en foto's maken als u foto's maakt in uitzonderlijke omstandigheden. (Zie pagina 13.)
 Hoge ISO-snelheid	Voor het maken van binnenfoto's van mensen bij weinig licht met een hogere ISO-snelheid.
 Video	Voor het opnemen van videobeelden met geluid. (Zie pagina 4.)
 Favorieten	Favoriete foto's bekijken. (Zie pagina 5.)

Scènemodi

Kies een scènemodus zodat u in bijna elke situatie prachtige foto's kunt maken!

- 1 Zet de keuzeschakelaar op **SCN** (Scène).
- 2 Druk op  om beschrijvingen van de scènemodi weer te geven.

Druk op de OK-knop als de modusbeschrijving wordt uitgeschakeld voordat u deze volledig hebt gelezen.

- 3 Druk op de OK-knop om een scènemodus te kiezen.

De Help van de camera gebruiken

Gebruik de Help van de camera voor meer informatie over elke menuoptie. Selecteer een optie waar u meer over wilt weten en druk vervolgens op de knop .

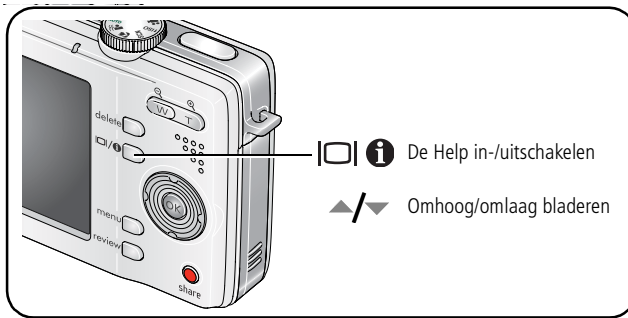

Panoramafoto's maken

Gebruik de modus voor panoramafoto's als u maximaal 3 foto's wilt samenvoegen zodat er één panoramafoto ontstaat.

- 1 Zet de keuzeschakelaar op de modus SCN (Scène).
- 2 Druk op de 4-pijlenknop op  om Panorama, vlnr of Panorama, vrnl te markeren (afhankelijk van de richting waarin u wilt meebewegen). Druk vervolgens op de OK-knop.
- 3 Maak de eerste foto.

Na een quickview worden er op het LCD-scherm de liveview en een „overlay“ van de eerste foto weergegeven.

- 4 Breng het onderwerp voor de tweede foto in beeld. Zorg ervoor dat de overlay van de eerste foto een even groot gedeelte beslaat in de nieuwe foto. (Druk op de Delete-knop (Verwijderen) als u een foto opnieuw wilt maken.)
- 5 Als u slechts twee foto's maakt, kunt u deze samenvoegen door op de OK-knop te drukken. *Nadat u 3 foto's hebt gemaakt, worden de foto's automatisch samengevoegd. Op het LCD-scherm wordt gedurende 5 seconden een quickview weergegeven.*

Maak 2 of 3 foto's.



En maak er één panoramafoto van.



Opnamepictogrammen

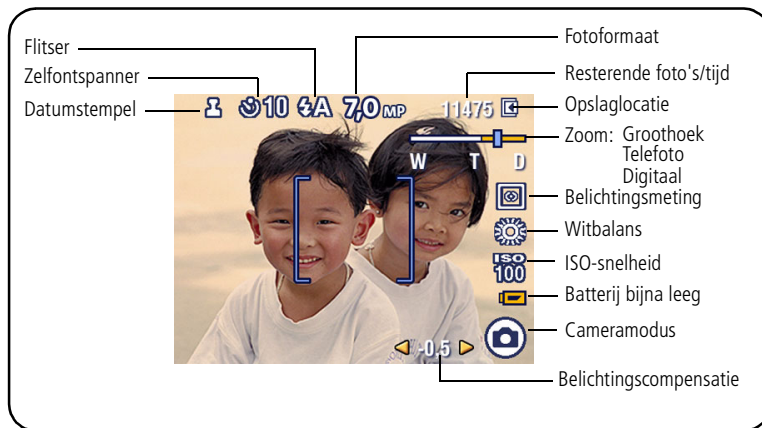

2

Mogelijkheden van foto's/video's

Foto's vergroten

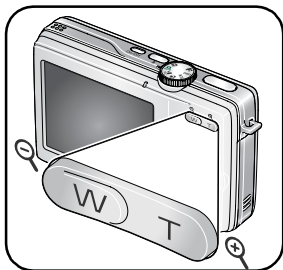

- 1 Druk op de Review-knop (Bekijken).
- 2 Druk op W/T voor een vergroting van 2-8x.
- 3 Druk op ◀/▶ ▲/▼ om andere delen van de foto te bekijken.
- 4 Druk op de OK-knop om terug te gaan naar 1x.

Foto's bijsnijden

U kunt een foto zodanig bijsnijden dat alleen het gewenste gedeelte van de foto overblijft.

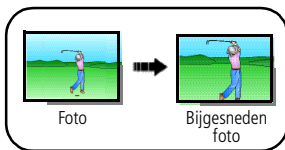

- 1 Druk op de Review-knop (Bekijken) en druk vervolgens op ◀/▶ om een foto te zoeken.
- 2 Druk op de Menu-knop. Druk op ▲/▼ om Foto bewerken te markeren en druk vervolgens op de OK-knop.
- 3 Druk op ▲/▼ om Bijsnijden te markeren en druk vervolgens op de OK-knop.
- 4 Druk op de knop T (telefoto) als u wilt inzoomen, of druk op ◀/▶ ▲/▼ als u het bijsnijdkader wilt verplaatsen. Druk op de OK-knop.
- 5 Volg de aanwijzingen op het scherm.

Als miniatures (multifoto) bekijken



- 1 Druk op de Review-knop (Bekijken).
- 2 Druk op ▼ als u de weergave van één foto wilt wijzigen in miniatures (multifoto).
- 3 Druk op de OK-knop als u wilt terugkeren naar de weergave van één foto.

Kodak Perfect Touch-technologie gebruiken

Met Kodak Perfect Touch-technologie krijgt u mooiere, helderdere foto's.

- 1 Druk op de Review-knop (Bekijken) en vervolgens op ◀/▶ om naar de vorige of volgende foto te gaan.
- 2 Druk op de Menu-knop. Druk op ▲/▼ om Foto bewerken te markeren en druk vervolgens op de OK-knop.
- 3 Druk op ▲/▼ om Perfect Touch-tech. te markeren en druk vervolgens op de OK-knop.

Er wordt een voorbeeld van de verbeterde foto weergegeven in een gesplitst scherm. Druk op ◀/▶ om andere delen van de foto te bekijken.

- 4 Druk op de OK-knop. Volg de instructies op het beeldscherm voor het vervangen van het origineel of om de verbeterde foto op te slaan als een nieuwe foto.

OPMERKING: U kunt reeds verbeterde foto's niet verbeteren.

- Druk op de Menu-knop om het menu af te sluiten.

Video's bewerken

Een foto maken van een video

U kunt één frame van een video kiezen en er vervolgens een foto van maken die geschikt is voor een afdruk.

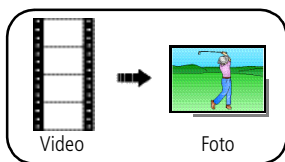

- 1 Druk op de Review-knop (Bekijken) en druk op ◀/▶ om een video te zoeken.
- 2 Druk op de Menu-knop. Druk op ▲/▼ om Video bewerken te markeren en druk vervolgens op de OK-knop.
- 3 Druk op ▲/▼ om Foto maken te markeren en druk vervolgens op de OK-knop.
- 4 Druk op ▼ om een videoframe te selecteren.
- 5 Volg de aanwijzingen op het scherm om de foto op te slaan.

Een video bijknippen

U kunt een ongewenst gedeelte van het begin of einde van een video verwijderen.

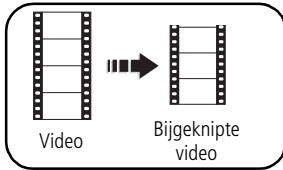

- 1 Druk op de Review-knop (Bekijken) en druk op ◀/▶ om een video te zoeken.
- 2 Druk op de Menu-knop. Druk op ▲/▼ om Video bewerken te markeren en druk vervolgens op de OK-knop.
- 3 Druk op ▲/▼ om Bijknippen te markeren en druk vervolgens op ▼.
- 4 Volg de aanwijzingen op het scherm. (Indien nodig kunt u de video vooruit- of terugspoelen.)

Een afdruk maken van een videoserie

U kunt van een video 4, 9 of 16 foto's maken die kunnen worden afgedrukt op een afdruk van 10 cm x 15 cm.

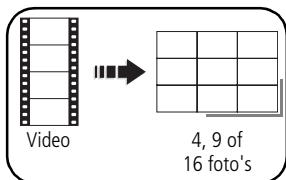

- 1 Druk op de Review-knop (Bekijken) en druk op ◀/▶ om een video te zoeken.
 - 2 Druk op de Menu-knop. Druk op ▲/▼ om Video bewerken te markeren en druk vervolgens op de OK-knop.
 - 3 Druk op ▲/▼ om Videoserie te markeren en druk vervolgens op de OK-knop.
- 4 Kies een optie en druk vervolgens op de OK-knop.
- Automatische opties:** De camera kiest het eerste en het laatste frame en vervolgens 2, 7 of 14 frames met gelijke tussenafstanden.
- Handmatige opties:** U kiest het eerste en het laatste frame en vervolgens kiest de camera 2, 7 of 14 frames met gelijke tussenafstanden.
- Druk op de Menu-knop om het menu af te sluiten.

Foto's/video's verwijderen



- 1 Druk op de Review-knop (Bekijken).
- 2 Druk op ◀/▶ om naar de vorige of volgende foto/video te gaan.
- 3 Druk op de Delete-knop (Verwijderen).
- 4 Volg de aanwijzingen op het scherm.

OPMERKING: Nadat u een foto hebt verwijderd, wordt de volgende foto weergegeven (onder het menu Verwijderen met de optie Verwijderen annuleren). Als er geen foto's meer zijn, verschijnt het menu Verwijderen op een leeg scherm. Raadpleeg [De functie Verwijderen annuleren gebruiken](#) voor meer informatie.

De functie Verwijderen annuleren gebruiken

Als u per ongeluk een foto verwijderd, kunt u de functie Verwijderen annuleren gebruiken om de foto terug te halen. Deze functie is alleen beschikbaar onmiddellijk nadat u een foto hebt verwijderd in de modus Bekijken. De optie Verwijderen annuleren wordt weergegeven.

- 1 Druk op ▲/▼ om Verwijderen annuleren te markeren.
- 2 Druk op de OK-knop.

De verwijderde foto wordt weergegeven (onder het menu Verwijderen).

- Selecteer Afsluiten om het menu Verwijderen te sluiten.

3

Cameraproblemen oplossen

Ga voor uitvoerige productondersteuning naar www.kodak.com/go/m753support of www.kodak.com/go/m853support en selecteer Interactive Troubleshooting & Repairs (Interactieve probleemoplossing en reparaties).

Problemen met de camera

Probleem	Probeer een of meer van de volgende oplossingen
De camera kan niet worden in- of uitgeschakeld.	<ul style="list-style-type: none">■ Verwijder de batterij en plaats deze vervolgens op de juiste wijze terug (zie pagina 1).■ Plaats een nieuwe batterij.■ Laad de oplaadbare batterij op (zie pagina 2).
De opgeslagen foto's zijn beschadigd.	<ul style="list-style-type: none">■ Maak opnieuw foto's. Verwijder de kaart niet wanneer het klaar-lampje knippert. Houd oplaadbare batterijen opgeladen.■ Breng de foto's over naar de computer (pagina 6) en formatteer vervolgens de SD/MMC-kaart in de camera. Bij het formatteren worden alle foto's en video's verwijderd, met inbegrip van beveiligde bestanden. Als u de kaart tijdens het formatteren verwijdert, kan de kaart beschadigd raken.
De oplaadbare Kodak lithium-ionbatterij KLIC-7001 voor digitale camera's heeft een korte levensduur.	<ul style="list-style-type: none">■ Reinig de contactpunten met een schone, droge doek voordat u de batterijen in de camera plaatst.■ Beperk de volgende activiteiten omdat ze veel batterijvoeding vergen: het bekijken van foto's en video's op het LCD-scherm; veelvuldig gebruik van de flitser.■ Gebruik de vernieuwingsfunctie op uw camerastation, serie 3, of printerstation, serie 3.

Een upgrade van uw software en firmware uitvoeren

Download de nieuwste versies van de software die op de cd met Kodak EasyShare-software wordt meegeleverd en van de camerafirmware (de software waarmee de camera wordt aangestuurd). Zie www.kodak.com/go/m753downloads of www.kodak.com/go/m853downloads.

Extra onderhoud

- Als u de camera bij vochtig weer hebt gebruikt of u vermoedt dat er water in de camera is gekomen, dient u de camera uit te schakelen en de batterij en kaart te verwijderen. Laat de onderdelen ten minste 24 uur drogen voordat u de camera weer gebruikt.
- Blaas zachtjes op de lens of het LCD-scherm om stof en vuil te verwijderen. Veeg de lens of het camera-scherm voorzichtig schoon met een zacht, niet-pluizend doekje of een onbehandeld lensreinigingsdoekje. Gebruik geen reinigungsoplossingen, tenzij deze specifiek voor camera-lenzen zijn bestemd. Houd chemicaliën, zoals zonnebrandcrème, weg van het gelakte oppervlak.
- In sommige landen zijn serviceovereenkomsten verkrijgbaar. Neem voor meer informatie contact op met een leverancier van Kodak-producten.

Neem contact op met de lokale overheid voor informatie over het weggooien en recyclen van digitale camera's. Als u in de Verenigde Staten woont, kunt u terecht op de website van de Electronics Industry Alliance op www.eiae.org of ga naar www.kodak.com/go/m753support of www.kodak.com/go/m853support.

Conformiteitsverklaring FCC



Kodak EasyShare M753/M853 zoom digitale camera

Deze apparatuur is getest en is in overeenstemming bevonden met de limieten van een Klasse B digitaal apparaat, conform Deel 15 van de FCC-voorschriften. Deze beperkingen zijn bedoeld om een redelijke bescherming te bieden tegen schadelijke storingen in een woonomgeving.

Deze apparatuur produceert en gebruikt energie in het radiofrequentiegebied en kan deze uitstralen, en kan, indien niet volgens de instructies geïnstalleerd en gebruikt, schadelijke storing aan radiocommunicatie veroorzaken. Er is echter geen garantie dat in bepaalde situaties geen storing zal optreden.

www.kodak.com/go/m753support of www.kodak.com/go/m853support

Als deze apparatuur schadelijke storing in radio- of televisieontvangst veroorzaakt, wat kan worden vastgesteld door de apparatuur in en uit te schakelen, kan de gebruiker proberen deze storing op te heffen op één of meer van de volgende manieren: 1) de ontvangstantenne verplaatsen of anders richten; 2) de afstand tussen het apparaat en de ontvanger vergroten; 3) de apparatuur aansluiten op een andere contactdoosgroep dan die waarop de ontvanger is aangesloten; 4) de verkoper of een ervaren radio- of tv-monteur raadplegen.

Wijzigingen of modificaties aan deze apparatuur die niet uitdrukkelijk zijn goedgekeurd door de partij die verantwoordelijk is voor de nakoming van de voorschriften, kunnen het recht van de gebruiker om deze apparatuur te bedienen, ongeldig maken. Als afgeschermd interfacekabels bij het product zijn geleverd of elders gedefinieerde componenten of toebehoren voor installatie bij dit product zijn voorgeschreven, dienen deze te worden gebruikt om aan de FCC-voorschriften te voldoen.

C-Tick (Australië)



N137

Canadese DOC-verklaring

DOC Class B Compliance

This Class B digital apparatus complies with Canadian ICES-003.

Observation des normes-Classe B

Cet appareil numérique de la classe B est conforme à la norme NMB-003 du Canada.

Elektrisch en elektronisch afval



In de Europese Unie dient dit product niet met ongesorteerd huishoudelijk afval te worden weggegooid. Neem contact op met uw plaatselijke autoriteiten of ga naar www.kodak.com/go/recycle voor informatie over recyclingprogramma's.

VCCI klasse B ITE

この装置は、情報処理装置等電波障害自主規制協議会（VCCI）の基準に基づくクラスB情報技術装置です。この装置は、家庭環境で使用することを目的としていますが、この装置がラジオやテレビジョン受信機に近接して使用されると、受信障害を引き起こすことがあります。
取扱説明書に従って正しい取り扱いをして下さい。

Koreaanse Klasse B ITE

이 기기는 가정용으로 전자파적합등록을 한 기기로서 주거지역에서는 물론 모든 지역에서 사용할 수 있습니다.

GOST-R (Rusland)



Eastman Kodak Company
Rochester, NY 14650, Verenigde Staten

A10-40

Фотокамера изготовлена в Китае; остальные элементы -
в соответствии с маркировкой.

Kodak

Eastman Kodak Company

Rochester, NY 14650, Verenigde Staten

Eastman Kodak Company, 2007

Kodak, EasyShare en Perfect Touch zijn handelsmerken van Eastman Kodak Company.

4J6217_nl

www.kodak.com/go/m753support_of_m853support

