

EXILIM

D

Digital Camera

EX-Z75

Gebruiksaanwijzing

Gefeliciteerd met de aanschaf van dit CASIO product.

- Voordat u het in gebruik neemt dient u eerst de voorzorgsmaatregelen in deze gebruiksaanwijzing aandachtig door te lezen.
- Houd de gebruiksaanwijzing daarna op een veilige plaats voor latere naslag.
- Bezoek de officiële EXILIM website <http://www.exilim.com/> voor de meest recentelijke informatie voor dit product.

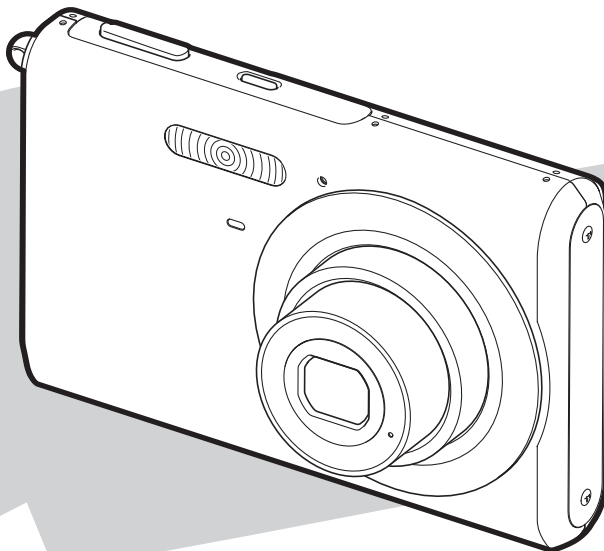

K827PCM1DMX

CASIO®

UITPAKKEN

Terwijl u de camera uitpakt dient u te controleren dat alle hieronder getoonde items aanwezig zijn. Mocht er iets missen, neem dan contact op met de winkel waar het apparaat gekocht was.

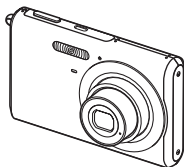

Digitale camera

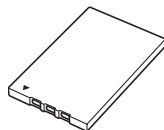

*Oplaadbare lithium-ion accu
(NP-20)*

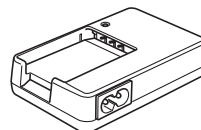

Acculader (BC-11L)

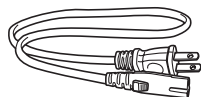

* De vorm van de netstekker hangt af van het land/gebied.

*Netsnoer**



Bevestigen van de polsriem aan de camera.

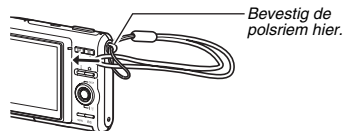

Polsriem

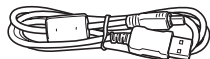

USB kabel

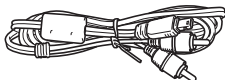

AV kabel



CD-ROM



Basisreferentie

INHOUDSOPGAVE

UITPAKKEN 2

BASISINFORMATIE VOOR EEN SNELLE START 9

Laad eerst de accu op	9
Configureren van de instellingen van de displaytaal, de datum en de tijd	11
Gebruiken van een geheugenkaart	13
Opnemen van een foto	15
Bekijken van foto's	17
Opnemen van een film	18
Bekijken van een film	19
Wissen van een bestand	20

INLEIDING 21

Kenmerken	21
Lees dit eerst!	22
Voorzorgsmaatregelen voor het gebruik	25

VOORBEREIDINGEN 34

Opladen van de accu	34
■ Opladen van de accu	34
■ Plaatsen van de accu	36
■ Vervangen van de accu	39
■ Voorzorgsmaatregelen voor de accu	39
De camera in het buitenland gebruiken	40
In- en uitschakelen van de camera	41
Gebruiken van een geheugenkaart	44
■ Ondersteunde geheugenkaarten	44
■ Leg eerst een geheugenkaart in de camera	46
■ Terugplaatsen van de geheugenkaart	47
■ Formatteren van een geheugenkaart	48
In-beeld menu's gebruiken	49
Configureren van instellingen op het beeldscherm	51
■ Selecteren van een layout van het scherm	51
■ In- en uitschakelen van de display informatie	55
Mocht u de kluts kwijt raken... ..	56

OPNEMEN VAN EEN FOTO 57

De camera op de juiste wijze vasthouden	57
Opnemen van een foto	58
■ Specificeren van de beeldgrootte	61
■ Specificeren van de beeldkwaliteit	63
■ Gebruiken van de easy functie	64
■ Voorzorgsmaatregelen voor het opnemen van foto's	66
■ Beperkingen ten aanzien van de autofocus	67
Opnemen met zoom	67
Gebruiken van de flitser	71
Gebruiken van de zelfontspanner	75
Gebruiken van de doorlopende sluiters	77
Toevoegen van geluid aan een foto	79

OPNEMEN VAN EEN FILM 81

Filmbeeldkwaliteit	81
Opnemen van een film	82
■ Voorzorgsmaatregelen voor filmopname	83

GEBRUIKEN VAN BEST SHOT 84

Verminderen van de effecten van het bewegen van uw hand of het bewegen van het onderwerp	89
Opnemen van heldere beelden zonder flitser	91
Opnemen van beelden van visitekaartjes en documenten (Business Shot)	92
Herstellen van een oude foto	94

GEAVANCEERDE INSTELLINGEN 97

Veranderen van de scherpstelfunctie	97
■ Gebruiken van autofocus	98
■ Gebruiken van macrofocus	99
■ Gebruiken van een vaste scherpstelling (panfocus)	104
■ Gebruiken van een oneindige scherpstelling	104
■ Gebruiken van handmatige scherpstelling	104
Corrigeren van de beeldhelderheid (EV verschuiving)	106
Bijstellen van de witbalans	108
Specificeren van de ISO gevoeligheid	110
Specificeren van de meetfunctie	112
Gebruiken van de filtereffecten van de camera	113
Instellen van de beeldscherpte	114
Instellen van de kleurverzadiging	114
Instellen van het beeldcontrast	115
Foto's met datumafstempeling	115
Gebruiken van het in-beeld histogram om de belichting te controleren	116

Overige nuttige opnamefuncties 118

■ Toewijzen van functies [◀] en [▶] d.m.v. toetsaanpassing	119
■ Weergeven van een in-beeld raster	120
■ Weergeven van het beeld dat u zojuist heeft opgenomen (Image Review - beeldcontrole)	120
■ Gebruiken van icoonhulp	121
■ Het functiegeheugen gebruiken om de defaultinstellingen bij het inschakelen van de spanning te configureren	122
■ Terugstellen van de camera tot de defaultinstellingen die oorspronkelijk in de fabriek waren gemaakt (reset)	124

BEKIJKEN VAN FOTO'S EN FILMS 125

Bekijken van een foto	125
■ Luisteren naar het geluid van een foto met geluid	126
Bekijken van een film	127
Weergeven van een Slideshow (diashow) op de camera	129
Bekijken van camerabeelden via een televisietoestel	131
Inzoomen op het getoonde beeld	134
Gebruiken van het 12-beelden scherm	135
Gebruiken van het kalenderscherm	136

BEWERKEN VAN BEELDEN 137

Heraanpassen van de afmetingen van een foto	137
Trimmen van een foto	138
Keystone correctie	139
Het gebruiken van kleurherstelling om de kleuren van een oude foto te corrigeren	140
Bewerken de datum en de tijd van een beeld ..	142
Roteren van een beeld	143
Monteren van een film op de camera	144
Een foto creëren van een filmbeeld (MOTION PRINT)	147

GEBRUIKEN VAN GELUID 149

Toevoegen van geluid aan een foto	149
Alleen opnemen van het geluid (spraakopname)	151

BEHEREN VAN UW BESTANDEN 153

Bestanden en mappen	153
Beschermen van een bestand tegen wissen ..	154
Gebruik de FAVORITE map	156
Kopiëren van bestanden	158

WISSEN VAN BESTANDEN 160

Wissen van een specifiek bestand	160
Wissen van alle bestanden	161
Wissen van foto's uit de FAVORITE map	161

OVERIGE INSTELLINGEN 162

Configureren van geluidsinstellingen bij de camera	162
In- of uitschakelen van het startscherm	163
Specificeren van de methode voor het aanmaken van een serienummer voor een bestandsnaam	164
Veranderen van de instelling van de datum en de tijd bij de camera	165
Gebruiken van de wereldtijd	168
■ Configureren van de instellingen van de wereldtijd	168
Veranderen van de displaytaal	169
Veranderen van het USB poortprotocol	170
Instellingen van de [📷] (opname) en [▶] (weergave) toets	171
Formatteren van het ingebouwde geheugen ..	172

AFDRUKKEN 173

Verschillende types van afdrukken	173
Gebruiken van een professionele afdrukdienst	174
Gebruiken van uw printer voor het afdrukken van beelden	174
DPOF gebruiken om beelden te specificeren die afgedrukt dienen te worden en het aantal afdrukken..	177
■ Datumafstempeling	180
Ondersteunde protocollen	181

GEBRUIKEN VAN DE CAMERA MET EEN COMPUTER 182

Wat u kunt doen	182
Gebruiken van de camera met een Windows computer	183
■ Bekijken en opslaan van beelden op de computer	186
■ Oversturen van beelden van de camera en het beheren van beelden op de computer	192
■ Weergeven van films	194
■ Oversturen van beelden naar de camera	194
■ Bekijken van gebruikersdocumentatie (PDF bestanden)	198
■ Gebruikersregistratie	198
■ Verlaten van het CD-ROM menu	198

Gebruiken van de camera met een Macintosh computer	199
■ Bekijken en opslaan van beelden op een Macintosh	200
■ Oversturen van beelden van de camera en het beheren van beelden op uw Macintosh	203
■ Weergeven van films	204
■ Bekijken van gebruikersdocumentatie (PDF bestanden)	204
■ Registreren als een gebruiker	204
Bestanden direct lezen van een geheugenkaart	205
Geheugenkaartdata	206

APPENDIX	209
Algemene gids	209
Inhoud van het beeldscherm	211
Menureferentie	214
Indicators	218
■ Acculaderindicator referentie	219
Gids voor het oplossen van moeilijkheden	220
■ Het probleem vinden en oplossen	220
■ Mocht u problemen ondervinden bij het installeren van de USB driver...	224
■ Boodschappen in het display	225
Technische gegevens	227

BASISINFORMATIE VOOR EEN SNELLE START

Laad eerst de accu op

- Gebruiken van de acculader om de accu op te laden

1. Leg eerst de accu in de acculader.

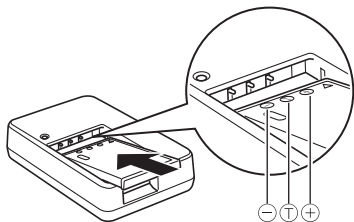

(pagina 34)

2. Steek de acculader in een stopcontact.

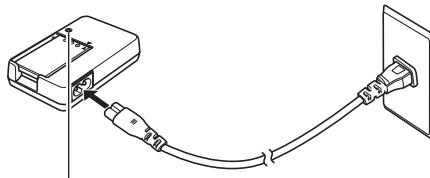

De [CHARGE] indicator licht rood op tijdens het opladen.
De [CHARGE] indicator gaat uit nadat het opladen voltooid is.

- Het kost ongeveer 90 minuten om de accu volledig op te laden.

■ Leg de accu in de camera

1. Open het accudeksel.

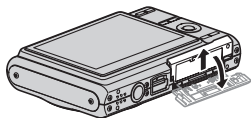

Schuif het deksel terwijl u er lichtjes op drukt in de richting van de pijl om het te openen.

2. Leg eerst de accu in de camera.

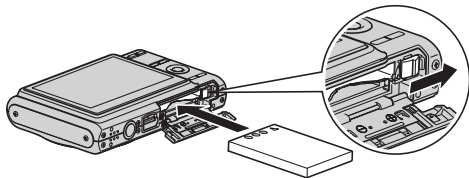

3. Sluit het accudeksel.

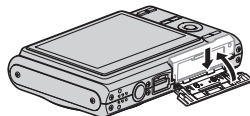

Configureren van de instellingen van de displaytaal, de datum en de tijd

(pagina's 165, 169)

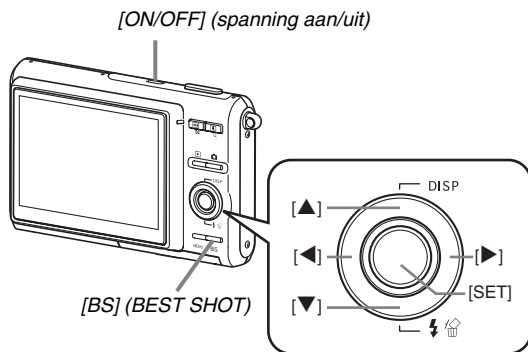

De instellingen op deze pagina zijn nodig wanneer u de camera voor het eerst na aanschaf inschakelt.

- Als u bij het configureren van de instellingen van de taal, de datum en de tijd een fout maakt, kunt u de instellingen veranderen (pagina's 165, 169).

1. Druk op [ON/OFF] om de camera in te schakelen.
2. Selecteer d.m.v. [▲], [▼], [◀] en [▶] de gewenste taal en druk daarna op [SET] (instellen).
3. Selecteer d.m.v. [▲], [▼], [◀] en [▶] het land/gebied waar u de camera gaat gebruiken en druk daarna op [SET] (instellen).
4. Selecteer d.m.v. [▲] en [▼] de stad waar u de camera gaat gebruiken en druk daarna op [SET] (instellen).
5. Selecteer d.m.v. [▲] en [▼] de instelling voor de gewenste zomertijd (DST) en druk daarna op [SET] (instellen).

6. Selecteer d.m.v. [▲] en [▼] het datumformaat en druk daarna op [SET] (instellen).

Voorbeeld: 19 december, 2007

Om de datum als volgt weer te geven:	Selecteer deze optie:
07/12/19	YY/MM/DD
19/12/07	DD/MM/YY
12/19/07	MM/DD/YY

7. Stel de datum en de tijd in.

Selecteer d.m.v. [◀] en [▶] de gewenste instelling (jaar, maand, dag, uur, minuut) en verander de instelling daarna d.m.v. [▲] en [▼].

Druk op [BS] om heen en weer te schakelen tussen het 12-uren en 24-uren formaat.

8. Druk op [SET] (instellen) wanneer alle instellingen naar wens zijn.

9. Druk op [ON/OFF] om de camera uit te schakelen.

- Ga naar de procedure op de volgende pagina nadat u deze procedure voltooid heeft.

Gebruiken van een geheugenkaart

■ Leg eerst een geheugenkaart in de camera

Wanneer een geheugenkaart ingelegd is, zal de camera de beelden die u opneemt op de kaart opslaan.

LET OP

- Hoewel de camera een ingebouwd geheugen heeft, geeft een geheugenkaart extra capaciteit die u kunt gebruiken voor het opslaan van meer beelden, beelden van een hogere kwaliteit of een groter formaat en voor het opnemen van langere films.
- De camera zal beelden opslaan in het ingebouwde geheugen als er geen geheugenkaart ingelegd is. Sla deze procedure over en ga naar "Opnemen van een foto" op pagina 15 als u liever het ingebouwde geheugen gebruikt.
- Zie pagina 227 voor informatie betreffende de capaciteit van de geheugenkaart.

1. Open het accudeksel.

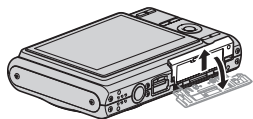

Schuif het deksel terwijl u er lichtjes op drukt in de richting van de pijl om het te openen.

2. Leg een geheugenkaart in de camera.

(pagina 44)

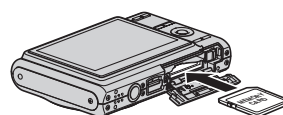

Voorkant

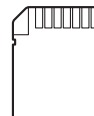

Achterkant

Schuif de geheugenkaart met de voorkant naar boven (naar de kant van de camera waar het beeldscherm is) in de kaartgleuf en druk de kaart er in totdat deze stevig op zijn plaats zit.

3. Sluit het accudeksel.

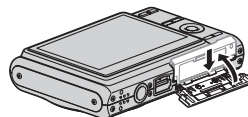

■ Formatteren van een geheugenkaart

Voordat u een geheugenkaart bij de camera kunt gebruiken, dient u deze eerst te formatteren.

BELANGRIJK!

- Door een geheugenkaart te formatteren die reeds foto's of andere bestanden bevat, wordt de inhoud gewist. Gewoonlijk is het niet nodig een geheugenkaart nogmaals te formatteren. Echter als het opslaan op een kaart langer duurt of als u andere abnormaliteiten bespeurt, formateer dan de kaart.
- Voer de volgende procedure uit bij de camera om de geheugenkaart te formatteren.

- 1. Druk op [ON/OFF] om de camera in te schakelen.**
- 2. Druk op [MENU].**
- 3. Selecteer d.m.v. [◀] en [▶] de "Set Up" (basisinstellingen) indextab.**
- 4. Selecteer d.m.v. [▼] "Format" (formaat) en druk daarna op [▶].**

5. Druk op [▲] om "Format" (formaat) te selecteren en druk daarna op [SET] (instellen).

- Selecteer om het formatteren te annuleren "Cancel" (annuleren) en druk vervolgens op [SET].
- Wacht totdat de "Busy... Please wait..." (wachten a.u.b.) boodschap van het beeldscherm verdwijnt voordat u iets anders doet.

"Set Up" (basisinstellingen) indextab

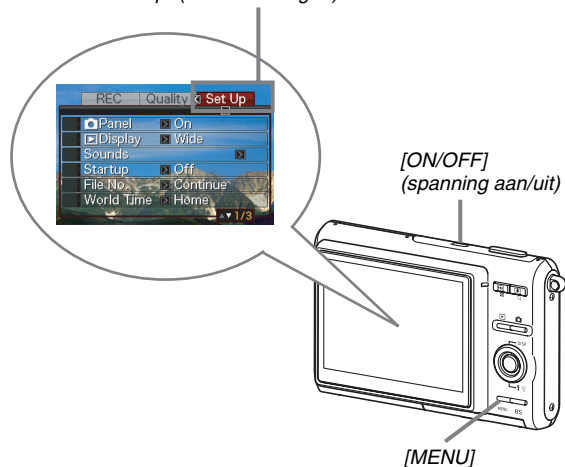

Opnemen van een foto

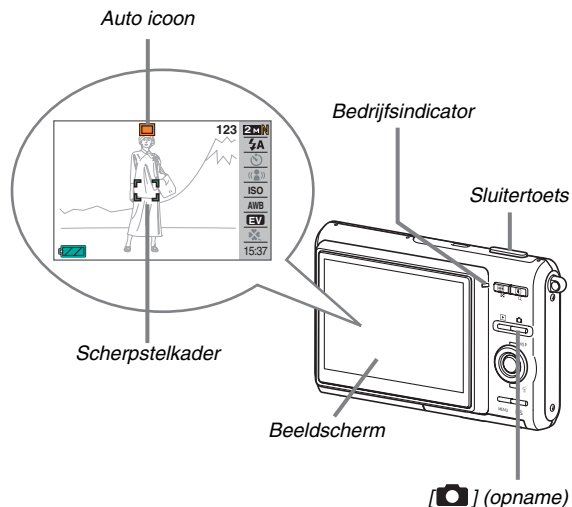

(pagina 57)

- 1. Druk op [] om de camera in te schakelen.**
Hierdoor wordt de opnamefunctie (REC) ingeschakeld en " [] " (auto icoon) op het beeldscherm weergegeven.
- 2. Richt de camera op het onderwerp.**
- 3. Druk de sluitertoets halverwege in terwijl u de camera stil houdt.**
Wanneer op het beeld scherpgesteld is, zal de camera een piepton geven, de bedrijfsindicator groen oplichten en het scherpstelkader groen worden.
- 4. Houd de camera nog steeds stil en druk de sluitertoets geheel in.**
Het opgenomen beeld blijft op het display voor ongeveer een seconde en wordt dan in het geheugen opgeslagen. Daarna zal de camera klaar zijn om het volgende beeld op te nemen.

Beeldgrootte en beeldkwaliteit van foto's

Uw camera laat u selecteren van verschillende instellingen voor de beeldgrootte en de kwaliteit. Merk op dat de instellingen voor de beeldgrootte en de kwaliteit invloed hebben op hoeveel beelden in het geheugen kunnen worden opgenomen.

- U kunt de instellingen voor de beeldgrootte en de kwaliteit veranderen zoals vereist om een beeld op te nemen dat kleiner is of een lagere resolutie heeft om als bijlage te dienen voor een e-mail boodschap of voor publicatie op een website, enz. U kunt ook een beeldgrootte selecteren dat past bij het papierformaat dat u van plan bent te gebruiken voor het afdrukken van uw beelden.

Zie pagina's 61, 63 en 227 voor nadere details.

Hoe druk ik de sluitertoets halverwege in?

De sluitertoets is ontworpen om ongeveer halverwege te stoppen wanneer u de toets lichtjes indrukt. Als u op dit punt stopt, wordt dat aangeduid als "halverwege indrukken". Als u de sluitertoets halverwege indrukt, stelt de camera de belichting automatisch bij en stelt scherp op het onderwerp waarop de camera op dat moment gericht is. Het zich meester van hoeveel druk nodig is om de sluitertoets halverwege of volledig in te drukken is een belangrijke techniek die u nodig heeft om mooie beelden te verkrijgen.

Halverwege indrukken

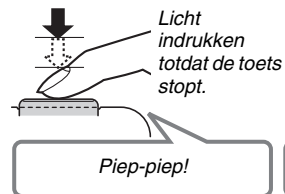

Volledig indrukken

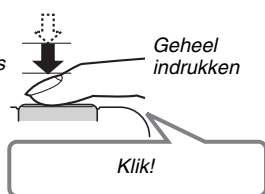

■ Volledig indrukken van de sluitertoets zonder te wachten op autofocus

Bij volledig indrukken van de sluitertoets zonder te wachten tot autofocus gaat werken, wordt opgenomen d.m.v. de snelsluiser (pagina 103). De snelsluiser laat u beelden opnemen op precies het moment dat u dat wilt.

- Met de snelsluiser gebruikt de camera de snelle autofocus hetgeen betekent dat u snel bewegende actie gemakkelijker kunt opnemen. Merk echter op dat sommige beelden onscherp kunnen zijn wanneer de snelsluiser wordt gebruikt.
- Als het maar even mogelijk is, kunt u beter een beetje extra tijd gebruiken om de sluitertoets halverwege in te drukken voor een juiste scherpstelling.

Bekijken van foto's

(pagina 125)

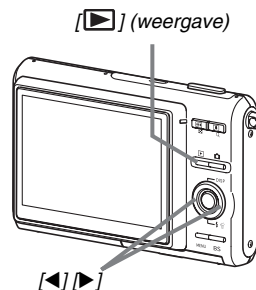

1. Druk op [▶] om de weergavefunctie (PLAY) in te schakelen.

Mochten er zich meerdere beelden in het geheugen bevinden, blader er dan doorheen d.m.v. [◀] en [▶].

■ Terugkeren naar de opnamefunctie (REC)

Druk op [📷].

Opnemen van een film

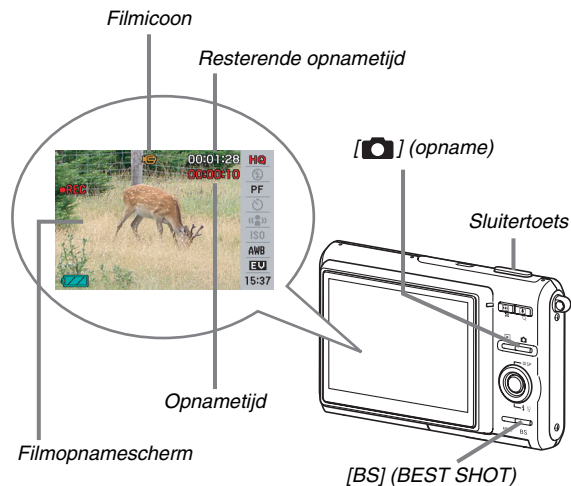

1. Druk op [] om de opnamefunctie (REC) in te schakelen.
2. Druk op [BS] (BEST SHOT).

(pagina 81)

3. Selecteer de " " (Film) scene d.m.v. [▲], [▼], [◀] en [▶] en druk vervolgens op [SET] (instellen).

" " (filmicoon) blijft op het beeldscherm.

4. Druk op de sluitertoets om de filmopname te starten.
 - Tijdens de filmopname wordt het geluid ook opgenomen.
5. Druk nogmaals op de sluitertoets om het opnemen te stoppen.

Filmbeeldkwaliteit

Uw camera laat u selecteren uit drie verschillende instellingen voor de kwaliteit (HQ (hoge resolutie), Normal (normaal), LP (lange weergave)). Gebruik om de beste prestaties van uw camera te verkrijgen de "HQ" (High Quality = hoge resolutie) instelling voor het opnemen van films. De filmkwaliteit is een standaard die het detail, de vloeiendheid en de helderheid van het beeld tijdens de weergave bepaalt. Door de beeldkwaliteit te verlagen kunt u langer filmen zodat u naar "Normal" (normaal) of "LP" (lange weergave) kunt overschakelen om de geheugencapaciteit te sparen als u tekort dreigt te komen.

Zie pagina's 81 en 228 voor nadere details.

Bekijken van een film

De filmachtige omlijsting die op het beeldscherm verschijnt geeft aan dat het een beeld van een film betreft.

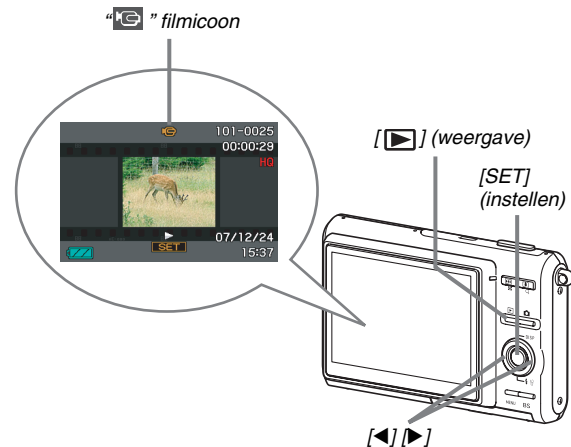

(pagina 127)

1. Druk op [▶] om de weergavefunctie (PLAY) in te schakelen.
2. Selecteer d.m.v. [◀] en [▶] de film die u wilt weergeven.

Wanneer u door de beelden bladert, wordt een film aangegeven op het beeldscherm door het eerste filmbeeld weer te geven.

3. Druk op [SET] (instellen) om de weergave te starten.

Het beeldscherm zal terugkeren naar het beeldselectiescherm in stap 2 nadat het einde van de film bereikt is.

- Tijdens de filmweergave kunt u het volume bijstellen, naar voren en achteren doorspringen en andere bewerkingen uitvoeren (pagina 128).

■ Terugkeren naar de opnamefunctie (REC)

Druk op [📷].

Wissen van een bestand

(pagina 160)

U kunt de volgende procedure volgen voor het wissen van bestanden die u overgestuurd heeft van de harde schijf van uw computer, beelden die u afgedrukt heeft of bestanden die u gewoonweg niet meer nodig heeft. Hierdoor wordt geheugen vrij gemaakt om meer beelden op te nemen.

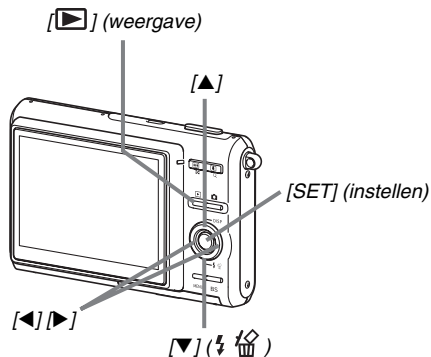

1. Druk op [▶].

2. Druk op [▼] (🔍 🗑️).

3. Selecteer d.m.v. [◀] en [▶] de foto of de film die u wilt uitwissen.

4. Druk op [▲] om “Delete” (wissen) te selecteren.

- Selecteer “Cancel” (annuleren) om de wisbewerking te annuleren.

5. Druk op [SET] (instellen).

Hierdoor wordt de geselecteerde foto of film gewist.

- Herhaal de bovenstaande procedure vanaf stap 3 als u meer wilt wissen.
- Druk op [MENU] (menu) om de wisbewerking te beëindigen.

Kenmerken

- De BEST SHOT functie om mooie foto's te maken door gewoonweg een beeld te selecteren dat als voorbeeld geprogrammeerd is in de camera

Selecteer gewoonweg de scene die lijkt op die u wilt opnemen (Nachtsceneportret, Bloem, enz.) om een onmiddellijk basisinstelling voor uw camera te verkrijgen. Een afzonderlijke [BS] toets geeft u directe toegang tot de BEST SHOT bibliotheek met voorbeeldscenes.

Voorbeeld: Selecteren om mooie portretten te verkrijgen.

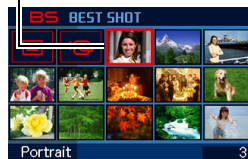

- Directe functie bij inschakelen van de spanning

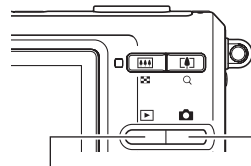

Druk om beelden te bekijken op [▶] om de spanning in te schakelen bij de weergavefunctie (PLAY).

Druk op [📷] om de spanning in te schakelen bij de opnamefunctie (REC).

- Een indrukwekkende collectie handige opname attributen

- Vermindering van handbewegingen en bewegen van het onderwerp bij een hoge sluitersnelheid (pagina 89)
- Door op te nemen met de hoge gevoeligheidsfunctie worden donkere beelden vermeden zelfs wanneer geen flitser wordt gebruikt (pagina 91)
- De snelsluiser laat u beelden opnemen op precies het moment dat u dat wilt (pagina 103)
- Filmopname (Motion JPEG standaard) (pagina 81)

■ Indrukwekkende attributen voor het afdrukken

- DPOF attribuut voor het gemakkelijk specificeren van datumafstempeling en het aantal afdrukken (pagina 177)
- Tijdstempel attribuut die een afstempeling van de datum maakt in de beelddata (pagina 115)
- Ondersteuning voor PictBridge en USB DIRECT-PRINT voor het gemakkelijk afdrukken thuis met een printer die één van deze standaarden ondersteunt zonder het gebruik van een computer (pagina 174)

Lees dit eerst!

■ LCD paneel

Het vloeibaar kristal (LCD) paneel van het beeldscherm maakt gebruik van precisietechnologie die voorziet in een beeldpunt opbrengst van meer dan 99,99%.

Dit betekent dat sommige beeldpunten mogelijk niet zullen branden of juist altijd zullen branden. Dit komt door de karakteristieken van het vloeibaar kristal (LCD) paneel en duidt niet op een defect.

■ Auteursrechten

Behalve met als doeleinde uw eigen persoonlijke genoegen is het onwettige gebruik van beeld-, film-, audio- en muziekbestanden zonder toestemming van de eigenaar van de auteursrechten in overtreding met de wetgeving ten aanzien van auteursrechten en internationale verdragen. Ongeacht de bestanden in kwestie gekocht of gratis verkregen zijn, is het verspreiden via het Internet of het distribueren aan derden zonder toestemming van de eigenaar van de auteursrechten in overtreding met de wetgeving ten aanzien van auteursrechten en internationale verdragen. Merk op dat CASIO COMPUTER CO., LTD. niet aansprakelijk gesteld zal worden voor misbruik op welke wijze dan ook van dit product waarbij inbreuk gemaakt wordt op de auteursrechten van derden of die in overtreding zijn met de wetgeving ten aanzien van auteursrechten.

De hieronder getoonde handelsmerken en geregistreerde handelsmerken worden op redactionele wijze gebruikt in de tekst met uitleg in deze handleiding zonder handelsmerk TM of geregistreerde handelsmerk [®] symbolen. Er is intentie tot inbreuk op het handelsmerk.

- Het SDHC Logo is een handelsmerk.
- Microsoft, Windows, Internet Explorer, Windows Media, Windows Vista en DirectX zijn handelsmerken of geregistreerde handelsmerken van Microsoft Corporation in de Verenigde Staten van Amerika en/of andere landen.
- Macintosh, Mac OS, QuickTime en iPhoto zijn handelsmerken van Apple Inc. van de Verenigde Staten van Amerika en/of andere landen.

- MultiMediaCard is een handelsmerk van Infineon Technologies AG van Duitsland en met licentie verleend aan MultiMediaCard Association (MMCA).
- MMC*plus* is een handelsmerk van de MultiMediaCard Association.
- Adobe en Reader zijn handelsmerken of geregistreerde handelsmerken van Adobe Systems Incorporated in de Verenigde Staten van Amerika en/of andere landen.
- HOTALBUM en het HOT ALBUM logo zijn handelsmerken of geregistreerde handelsmerken van Konica Minolta Photo Imaging, Inc. en met licentie verleend aan HOTALBUMcom, Inc.
- EXILIM, Photo Loader en Photo Transport zijn handelsmerken of geregistreerde handelsmerken van CASIO COMPUTER CO., LTD.
- Photo Loader with HOT ALBUM werd ontwikkeld gebaseerd op HOT ALBUM, waarvan de auteursrechten toebehoren aan HOTALBUMcom, Inc. en Photo Loader, waarvan de auteursrechten toebehoren aan CASIO COMPUTER CO., LTD. Alle auteursrechten en andere rechten vervallen aan de oorspronkelijke houders van de auteursrechten.
- Namen van andere bedrijven of producten die hier genoemd worden zijn geregistreerde handelsmerken of handelsmerken van hun respectievelijke eigenaren.

Het commerciële kopiëren, distribueren en het kopiëren van een onderdeel van het meegeleverde software of een gedeelte ervan via een netwerk zonder toestemming is verboden.

- De inhoud van deze handleiding is onder voorbehoud en kan zonder voorafgaande mededeling worden veranderd.
 - De inhoud van deze handleiding is bij elke stap van het productieproces gecontroleerd. Neem a.u.b. contact op met ons mocht u iets opmerken dat twijfelachtig of fout, enz. is.
 - Kopiëren van de inhoud van deze handleiding in zijn geheel of gedeeltelijk is verboden. Behalve voor uw persoonlijke gebruik is het gebruik van de inhoud van deze handleiding zonder de uitdrukkelijke toestemming van CASIO COMPUTER CO., LTD. verboden onder de wetgeving ten aanzien van auteursrechten.
 - CASIO COMPUTER CO., LTD. zal niet aansprakelijk worden gesteld voor schade en of verliezen opgelopen door u of door derden die voortvloeien uit het gebruik van dit product.
 - CASIO COMPUTER CO., LTD. zal niet aansprakelijk worden gesteld voor schade en of verliezen opgelopen door u of door derden die voortvloeien uit het gebruik van Photo Loader with HOT ALBUM en/of Photo Transport .
 - CASIO COMPUTER CO., LTD. zal niet aansprakelijk worden gesteld voor schade en of verliezen opgelopen door het wissen van de geheugeninhoud als gevolg van een defect, reparaties of andere redenen.
- Merk op dat de voorbeeldschermen en productafbeeldingen in deze handleiding ietwat kunnen afwijken van de schermen en de configuratie van de camera in werkelijkheid.

Vorzorgsmaatregelen voor het gebruik

■ **Neem testopnames voordat u de uiteindelijke opname maakt.**

- Voordat u de uiteindelijke opname maakt is het verstandig een testopname te maken om er zeker van te zijn dat de camera op de juiste wijze opneemt.

■ **Vermijd het gebruik terwijl u in beweging bent**

- Probeer de camera nooit te gebruiken om beelden op te nemen of weer te geven terwijl u een auto of een ander voertuig aan het besturen bent of terwijl u aan het lopen bent. Als u naar het beeldscherm kijkt terwijl u in beweging bent, kan dit het gevaar op een ernstig ongeluk met zich meebrengen.

■ **Direct naar de zon of een heldere lichtbron kijken**

- Kijk nooit naar de zon of een andere heldere lichtbron via de zoeker van de camera. Dit kan namelijk schade toebrengen aan uw gezichtsvermogen.

■ **Flash (Flitser)**

- Gebruik de flitseenheid nooit op een plaats waar brandbare of explosieve gassen aanwezig kunnen zijn. Dergelijke omstandigheden kunnen het risico op brand en een explosie met zich meebrengen.
- Richt de flitser nooit in de richting van een persoon die een motorvoertuig aan het besturen is. Dit kan hinderlijk zijn voor en het uitzicht belemmeren van de bestuurder en het gevaar op een ongeluk met zich meebrengen.
- Gebruik de flitser nooit te dicht bij de ogen van het onderwerp. Dit kan het verlies van het gezichtsvermogen met zich meebrengen.

■ Displaypaneel

- Oefen geen harde druk uit op het oppervlak van het LCD paneel en onderwerp het niet aan harde stoten. Hierdoor kan het glas van het displaypaneel breken.
- Mocht het displaypaneel breken, raak dan nooit de vloeistof erin aan. Dit kan het risico op brandwonden op uw huid met zich meebrengen.
- Mocht de vloeistof van het displaypaneel ooit in uw mond komen, spoel dan uw mond onmiddellijk uit en neem contact op met uw huisarts.
- Mocht de vloeistof van het displaypaneel ooit in uw ogen of met uw huid in contact komen, spoel dan onmiddellijk voor minstens 15 minuten met schoon water af en neem contact op met uw huisarts.

■ Aansluitingen

- Sluit nooit toestellen die niet gespecificeerd zijn voor het gebruik met deze camera aan op de aansluitingen. Het aansluiten van een niet-gespecificeerd toestel kan het gevaar op brand en elektrische schok met zich meebrengen.

■ Vervoer

- Bedien de camera nooit in een vliegtuig of een andere plaats waar het gebruik van dergelijke toestellen verboden is. Het onjuiste gebruik van dit product kan namelijk het gevaar op een ernstig ongeluk met zich meebrengen.

■ Rook, een vreemde geur, oververhitting en andere abnormale omstandigheden

- Als het gebruik van de camera wordt voortgezet terwijl er rook of een vreemde geur uitkomt of terwijl de camera oververhit is, brengt dit het gevaar op brand en elektrische schok met zich mee. Voer de volgende stappen onmiddellijk uit mocht één van de bovengenoemde symptomen zich voordoen.
 1. Schakel de camera uit.
 2. Verwijder de accu dan uit de camera en let er daarbij op dat u zichzelf beschermt tegen brandwonden.
 3. Neem contact op met uw dealer of de dichtstbijzijnde erkende CASIO onderhoudswerkplaats.

■ Water en vreemde voorwerpen

- Water, andere vloeistoffen en vreemde voorwerpen (in het bijzonder metalen voorwerpen) die de camera binnendringen kunnen het gevaar op brand en elektrische schok met zich meebrengen. Voer de volgende stappen onmiddellijk uit mocht één van de bovengenoemde symptomen zich voordoen. U dient hierop in het bijzonder te letten wanneer u de camera gebruikt wanneer het regent of sneeuwt of bij de oceaan of andere plaatsen waar veel water aanwezig is of in de buurt van een badkamer of toilet.
 1. Schakel de camera uit.
 2. Verwijder de accu uit de camera.
 3. Neem contact op met uw dealer of de dichtstbijzijnde erkende CASIO onderhoudswerkplaats.

■ Laten vallen en ruw behandelen

- Als het gebruik van de camera wordt voortgezet nadat deze beschadigd is doordat hij gevallen of ruw behandeld is, brengt dit het gevaar op brand en elektrische schok met zich mee. Voer de volgende stappen onmiddellijk uit mocht één van de bovengenoemde symptomen zich voordoen.
 1. Schakel de camera uit.
 2. Verwijder de accu uit de camera.
 3. Neem contact op met uw dealer of de dichtstbijzijnde erkende CASIO onderhoudswerkplaats.

■ Uit de buurt van vuur houden

- Stel de camera nooit bloot aan vuur waardoor hij kan exploderen en waardoor het gevaar bestaat op brand en elektrische schok.

■ Demonteren en knutselen

- Probeer de camera nooit uit elkaar te halen of er op een andere manier aan te knutselen. Dit kan het het gevaar op brand en elektrische schok, brandwonden en ander persoonlijk letsel met zich meebrengen. Laat interne inspectie, onderhoud en reparatiewerkzaamheden altijd over aan uw dealer of de dichtstbijzijnde erkende CASIO onderhoudswerkplaats.

■ Te vermijden plaatsen

- Laat de camera nooit achter op één van de volgende soort plaatsen. Dit kan het risico op brand en elektrische schok met zich meebrengen.
 - Plaatsen die blootstaan aan veel vochtigheid of veel stof
 - Plaatsen waar voedsel geprepareerd wordt of andere plaatsen waar veel olie-achtige rook aanwezig is
 - In de omgeving van kachels, op een verwarmd tapijt of op plaatsen die blootstaan aan het directe zonlicht, binnenin een afgesloten voertuig, of op andere plaatsen die blootstaan aan bijzonder hoge temperaturen
- Plaats de camera nooit op een instabiele ondergrond, op een hoge plank, enz. Hierdoor kan de camera namelijk vallen, hetgeen het gevaar op persoonlijk letsel met zich meebrengt.

■ Belangrijke data backupper

- Maak altijd backup kopieën van belangrijke data die zich in het camerageheugen bevindt door die data over te sturen naar een computer of andere opslagapparatuur. Merk op dat data kan worden uitgewist wanneer de camera defect is, gerepareerd dient te worden, enz.

■ Geheugenbeveiliging

- Bij het plaatsen van de accu dient u de correcte procedure te volgen zoals beschreven in de documentatie die met de camera meegeleverd wordt. Het incorrect plaatsen van de accu kan leiden tot het beschadigen van de data in het geheugen van de camera.

■ Oplaadbare accu

- Gebruik alleen de gespecificeerde oplaadeenheid of het gespecificeerde toestel om de accu op te laden. Wordt geprobeerd de accu op te laden op een wijze die niet toegestaan is, dan brengt dit het gevaar op oververhitting van de accu, brand en explosie met zich mee.
 - Stel de accu niet bloot aan of dompel hem niet onder in water of zeewater. Dit kan schade toebrengen aan de accu, haar prestaties verslechteren en de levensduur van de accu verkorten.
 - De accu is alleen bedoeld voor het gebruik met een CASIO digitale camera. Het gebruik met een ander toestel kan schade toebrengen aan de accu, haar prestaties verslechteren en de levensduur van de accu verkorten.
- Als één van de volgende voorzorgsmaatregelen niet wordt nageleefd, brengt dit het gevaar op oververhitting van de accu, brand en explosie met zich mee.
 - Gebruik de accu nooit en laat hem nooit achter in de buurt van open vuur.
 - Stel accu's nooit bloot aan hitte of vuur.
 - Let er op dat de accu in de juiste richting wijst wanneer deze aangesloten wordt op de oplaadeenheid.
 - Draag of leg de accu nooit bij voorwerpen die elektriciteit kunnen geleiden (halskettingen, potlood, enz.).
 - Haal de accu nooit uit elkaar, knutsel er niet aan en stel hem niet bloot aan harde stoten (er met een hamer opslaan, er bovenop staan, enz.) en soldeer er nooit aan. Plaats de accu nooit in een magnetron, een kachel, een hogedrukapparaat, enz.
 - Mocht u ooit tijdens het gebruik, het laden of het opslaan van een accu opmerken dat hij lekt, een vreemde geur afgeeft, verkleurt, vervormt of mochten er zich andere abnormale omstandigheden voordoen, koppel de accu dan onmiddellijk van de camera of van de oplaadeenheid en houd hem uit de buurt van open vuur.
 - Gebruik de accu niet en laat hem niet achter in het directe zonlicht, binnenin een afgesloten voertuig of op andere plaatsen die blootstaan aan hoge temperaturen. Dit kan schade toebrengen aan de accu, haar prestaties verslechteren en de levensduur van de accu verkorten.

- Als het opladen van de accu niet op normale wijze binnen de gespecificeerde tijd eindigt, stop dan met opladen en neem contact op met het dichtstbijzijnde erkende CASIO onderhoudswerkplaats. Verder opladen kan het risico op oververhitting, brand en een explosie met zich meebrengen.
- Accuvloeistof kan uw ogen beschadigen. Mocht de accuvloeistof ooit onverhoeds in uw ogen komen, spoel uw ogen dan onmiddellijk uit met schoon kraanwater en neem contact op met uw huisarts.
- Zorg ervoor de gebruiksaanwijzing en documentatie te lezen die met de camera en de speciale oplaadeenheid wordt meegeleverd voordat u de accu gebruikt of oplaadt.
- Mocht de accu gebruikt worden door jonge kinderen, zie er dan op toe dat een verantwoordelijke volwassene de kinderen attent maakt op de voorzorgsmaatregelen en op de juiste behandelingsaanwijzingen en let erop dat ze de accu inderdaad op de juiste manier behandelen.
- Mocht accuvloeistof onverhoeds op uw kleding of op uw huid komen, was dan onmiddellijk af met schoon leidingwater. Langdurig lichamelijk contact met accuvloeistof kan leiden tot huidirritatie.

■ Levensduur van de accu

- De tijden voor doorlopende werking op de accu die in deze handleiding gegeven worden stellen de geschatte tijd voor waarna de camera uitgeschakeld wordt door een te lage accuspanning wanneer de camera op de accu werkt bij een normale temperatuur (23°C). De tijden zijn geen garantie dat u inderdaad die werkingstijd verkrijgt. De werkelijke levensduur van de accu wordt sterk beïnvloed door de omringende temperatuur, de omstandigheden waaronder de accu opgeslagen wordt, de hoeveelheid tijd dat de accu opgeslagen is, enz.
- Als de camera ingeschakeld gelaten wordt, kan de accu leeg raken waarna de lege accu indicator verschijnt. Schakel de camera uit wanneer u deze niet aan het gebruiken bent.
- De lege accu indicator geeft aan dat de camera op het punt staat uitgeschakeld te worden doordat de accuspanning te laag is. Laad de accu zo snel mogelijk op. Als u een vrijwel of geheel lege accu in de camera laat, kan dit leiden tot lekken van de accu en tot het beschadigen van data.

■ Voorzorgsmaatregelen bij data foutlezingen

- Uw digitale camera is vervaardigd met digitale precisieonderdelen. Bij elk van de volgende omstandigheden bestaat het gevaar op het beschadigen van de data in het camerageheugen.
 - Verwijderen van de geheugenkaart uit de camera terwijl de camera een bewerking aan het uitvoeren is
 - Verwijderen van de geheugenkaart uit de camera terwijl de bedrijfsindicator groen aan het knipperen is nadat de camera uitgeschakeld is
 - Verbreken van de aansluiting van de USB kabel terwijl een datacommunicatie bewerking uitgevoerd wordt
 - Het gebruik van een accu die een lage accuspanning heeft
 - Andere abnormale omstandigheden

Elk van de bovengenoemde omstandigheden kan er toe leiden dat een foutmelding op het scherm (pagina 225) verschijnt. Voer de handeling uit die aangegeven wordt door de boodschap die verschijnt.

■ Werkomgeving

- De bedrijfstemperatuurbereik van de camera is tussen 0°C en 40°C.
- Plaats de camera niet op de volgende plaatsen.
 - Op plaatsen die blootstaan aan het directe zonlicht of aan grote hoeveelheden vocht of stof
 - In de omgeving van een airconditioning of op andere plaatsen die blootstaan aan extreme temperaturen of vochtigheid
 - Binnenin een gesloten voertuig op een warme dag of op plaatsen die blootstaan aan sterke trillingen

■ Condens

- Plotselinge en extreme veranderingen in temperatuur, zoals wanneer u de camera in een warme kamer brengt op een koude winterdag, kunnen er toe leiden dat er zich waterdruppeltjes - ook wel "condens" genoemd - vormen op de inwendige componenten of op de buitenkant van de camera. Merk op dat condens storingen in de werking van de camera kan veroorzaken. Om te voorkomen dat condens überhaupt gevormd wordt, dient u de camera in een plastic tas te plaatsen voordat u deze blootstelt aan plotselinge veranderingen in temperatuur. Laat de camera in de plastic tas totdat de lucht in de tas de kans heeft gekregen om dezelfde temperatuur te bereiken voordat u de camera er uit haalt. Open daarna het accudeksel en laat het deksel voor enkele uren open staan.

■ Stroomvoorziening

- Gebruik enkel de speciale oplaadbare lithium-ion accu (NP-20) om deze camera van stroom te voorzien. Het gebruik van een ander type accu wordt niet ondersteund.
- Deze camera heeft geen gescheiden batterij voor de klok. De instellingen voor de datum en de tijd worden gewist ongeveer een dag nadat de spanning totaal afgesneden is van de accu. Zorg er voor deze instellingen opnieuw te configureren mocht dit gebeuren (pagina 165).

■ Lens

- Oefen nooit te veel kracht uit bij het reinigen van het oppervlak van de lens. Mocht dit toch gedaan worden, dan kan dit krassen in het lensoppervlak maken en defecten veroorzaken.
- U kunt mogelijk af en toe vervorming waarnemen bij bepaalde soorten beelden waarbij er een kleine buiging optreedt bij lijnen die recht zouden moeten zijn. Dit komt door de karakteristieken van de lens/het objectief en duidt niet op een defect van de camera.

■ Onderhoud van uw camera

- Vingerafdrukken, stof en anderszins bevuilden van het lensoppervlak kan de juiste werking van de camera belemmeren. Raak het lensoppervlak nooit aan. Om het lensoppervlak te reinigen, kunt u stofdeeltjes en dergelijke van de lens verwijderen met een lensblazer en het oppervlak vervolgens afvegen met een zachte, droge doek.
- Vingerafdrukken, stof en anderszins bevuilden van het lensoppervlak kan de juiste werking van de camera belemmeren. Vermijd het aanraken van de flitser. Mocht de flitser vuil worden, veeg deze dan af met een zachte, droge doek.
- Veeg om deze te reinigen de camera af met een zachte, droge doek.

■ Beelden op het beeldscherm

- De beelden die gewoonlijk op het beeldscherm verschijnen tijdens de beeldweergave zijn kleiner dan gewoonlijk zodat u de details van het werkelijke beeld niet kunt zien. Uw camera heeft een functie om in te zoomen op beelden (pagina 134) hetgeen u kunt gebruiken om het beeld op het beeldscherm te vergroten. U kunt deze functie gebruiken voor het ter plekke checken van belangrijke beelden.

■ Overige voorzorgsmaatregelen

- Tijdens het gebruik kan de camera ietwat warm worden. Dit is normaal en duid niet op een defect.

Opladen van de accu

Uw camera wordt van stroom voorzien door een oplaadbare lithium-ion accu (NP-20).

BELANGRIJK!

- Het gebruik van een ander type accu dan model NP-20 wordt niet ondersteund.

De accu is niet volledig opgeladen wanneer u de camera de eerste maal na aanschaf in gebruik neemt. U dient de accu op te laden voordat u de camera voor de eerste maal in gebruik neemt.

Opladen van de accu

1. Let op de positieve en negatieve aansluitingen van de accu en leg de accu in de acculader.

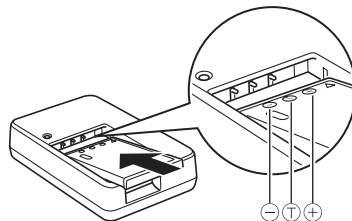

- Let er op dat de positieve en negatieve aansluitingen correct geplaatst zijn en leg de accu in de acculader. Merk op dat de accu niet goed kan opladen als hij niet op de juiste wijze in de acculader geplaatst is.

2. Steek de acculader in een stopcontact.

Hierdoor wordt de oplaadindicator [CHARGE] rood.

- Het kost ongeveer 90 minuten om de accu volledig op te laden. De werkelijke oplaadtijd hangt af van de huidige accucapaciteit, de resterende acculading en de oplaadomstandigheden.

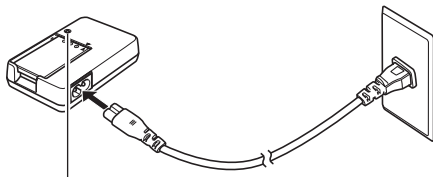

Oplaadindicator [CHARGE]

Wanneer het opladen voltooid is

De oplaadindicator [CHARGE] gaat uit. Haal de stekker van het netsnoer uit het stopcontact en verwijder de accu uit de acculader.

Als de oplaadindicator [CHARGE] niet rood gaat branden

Het opladen kan niet worden uitgevoerd omdat de omgevingstemperatuur of de temperatuur van de acculader te hoog of te laag is. Wacht tot de camera teruggekeerd is tot een normale temperatuur. Wanneer de camera teruggekeerd is tot een temperatuur waarbij het opladen kan worden uitgevoerd, dan zal de oplaadindicator [CHARGE] rood oplichten.

Als de oplaadindicator [CHARGE] rood gaat knipperen

De accu is defect of de accu is op incorrecte wijze in de acculader gelegd. Verwijder de accu uit de acculader en controleer of de contactpunten vuil zijn. Mochten ze vuil zijn, veeg ze dan af met een droge doek en leg de accu opnieuw in de acculader. Let er op dat het netsnoer aangesloten is op het stopcontact en op de acculader in het geval u problemen mocht ondervinden bij het opladen.

Mocht een probleem volharden nadat u de bovenstaande stappen heeft uitgevoerd dan kan dat betekenen dat de accu defect is. Neem contact op met de dichtstbijzijnde erkende CASIO onderhoudswerkplaats.

BELANGRIJK!

- Gebruik de speciale acculader (BC-11L) om de speciale lithium-ion accu (NP-20) op te laden. Gebruik nooit een oplaadtoestel van een ander type. Als geprobeerd wordt om een andere oplader te gebruiken kan dit tot een onverwachts ongeluk leiden.
- Als de accu opgeladen wordt terwijl hij nog steeds warm is onmiddellijk na het verwijderen uit de camera kan dit er toe leiden dat de accu slechts gedeeltelijk opgeladen wordt. Geef de accu de tijd om af te koelen voordat u hem oplaadt.
- De accu loopt langzamerhand leeg zelfs als hij niet in de camera geplaatst is. Hierom wordt het aanbevolen om de accu op te laden onmiddellijk voordat u hem wilt gebruiken.
- Het opladen van de accu kan storing veroorzaken bij de televisie en radio-ontvangst. Sluit in dit geval de acculader aan op een stopcontact dat zich verder weg bevindt van de televisie of radio.

Plaatsen van de accu

1. Open het accudeksel.

Schuif het deksel terwijl u er lichtjes op drukt in de richting van de pijl.

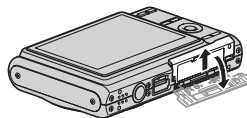

2. Leg eerst de accu in de camera.

Houd met het EXILIM logo op de accu naar boven (in de richting van het beeldscherm) de stopnok in de richting van de pijl terwijl u de accu in de camera schuift. Druk de accu erin totdat de stopnok hem stevig op zijn plaats vastzet.

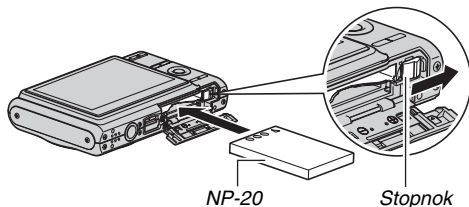

3. Sluit het accudeksel.

Sluit het accudeksel en schuif het stevig op zijn plaats terwijl u het tegen de camera drukt.

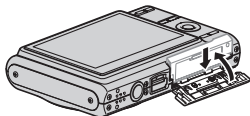

■ Levensduur van de accu en het aantal beelden tussen opeenvolgende malen opladen





Zie pagina 231 voor nadere details.

■ Tips om accustroom te sparen

- Selecteer “” (flitser uit) voor de flitserinstelling (pagina 71) wanneer u de flitser niet hoeft te gebruiken.
- Schakel de automatische stroomonderbreker (Auto Power Off) en de sluimerfuncties in om u te beschermen tegen het verspillen van stroom wanneer u vergeet de camera uit te schakelen (pagina 43).

■ Controleren van de resterende accuspanning

Terwijl de accustroom verbruikt wordt, geeft de lege accu indicator op het beeldscherm de resterende accustroom aan zoals hieronder getoond.

Resterende accustroom	Hoog ←————→ Laag
Lege accu indicator	 →  →  → 
Kleur van de indicator	Lichtblauw → Oranje → Rood → Rood

“” geeft aan dat de accuspanning laag is. Laad de accu zo snel mogelijk op.

Het is niet mogelijk op te nemen wanneer “” wordt aangegeven. Laad de accu onmiddellijk op.

★ BELANGRIJK!

- Door de verschillen in de spanningsvereisten van elke functie kan de lege accu indicator een lager niveau tonen tijdens de weergavefunctie (PLAY) dan tijdens de opnamefunctie (REC). Dit is normaal en duid niet op een defect.
- Als de camera voor ongeveer een dag zonder spanning gelaten wordt terwijl de accu leeg is zullen de instellingen voor de datum en de tijd worden gewist. In dat geval dient u de instellingen opnieuw te configureren nadat de spanning opnieuw toegevoerd wordt.

Vervangen van de accu

1. Open het accudeksel.
2. Houd de camera met het beeldscherm naar boven zoals aangegeven in de afbeelding en schuif de stopnok in de richting van de pijl en houd hem zo.
 - Hierdoor zal de accu gedeeltelijk naar buiten komen.

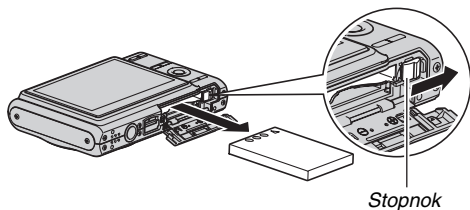

3. Houd de stopnok op zijn plaats en trek de accu er geheel uit.
4. Leg een nieuwe accu in.

Vorzorgsmaatregelen voor de accu

■ Voorzorgsmaatregelen voor het gebruik

- De werking die verschaft wordt door de accu in een koude omgeving is altijd korter dan bij normale temperaturen. Dit komt door de karakteristieken van de accu, niet door die van de camera.
- Laad de accu op een plaats op waar de temperatuur tussen de 5°C en 35°C is. Opladen buiten dit temperatuurbereik kan er de oorzaak van zijn dat het opladen langer dan gebruikelijk duurt en kan het zelfs onmogelijk zijn om de accu (volledig) op te laden.
- Mocht de accu na volledig opladen maar korte tijd werken en snel weer uitgeput zijn, dan heeft de accu het einde van zijn levensduur bereikt. Vervang de accu door een nieuwe.

■ Voorzorgsmaatregelen voor het opbergen

- Hoewel een oplaadbare lithium-ion accu met haar compacte afmetingen een hoge capaciteit heeft, kan die capaciteit teruglopen als de accu langdurig wordt opgeborgen terwijl hij opgeladen is.
 - Gebruik de lading van de accu volledig (zodat hij geheel leeg is) als u van plan bent de accu voor langere tijd niet te gebruiken.
 - Verwijder de accu altijd uit de camera wanneer u hem niet gebruikt. Als een accu in de camera wordt gelaten zal hij uit zichzelf leeg lopen waarna het opladen langer duurt wanneer u de camera weer wilt gebruiken.
 - Berg de accu op een koele, droge plaats (20°C of lager) op.

De camera in het buitenland gebruiken

Merk de volgende voorzorgsmaatregelen op.

- De meegeleverde acculader is ontworpen voor werking met stroombronnen tussen 100 V en 240 V wisselstroom, 50/60 Hz. Merk echter op dat de vorm van de stekker van het netsnoer verschilt afhankelijk van het land of het gebied. Voordat u de camera en de netadaptor meeneemt op reis, kunt u beter eerst bij uw reisbureau navragen wat de vereisten voor het lichtnet op de plaats van bestemming zijn.
- Sluit de acculader niet op een voeding aan via een transformator of een soortgelijk toestel. Dit kan tot defecten leiden.

■ Extra accu's

Het wordt aanbevolen om extra volledig opgeladen accu's (NP-20) mee te nemen als u op reis gaat om te vermijden dat u onverhoeds geen beelden kan opnemen doordat de accu leeg is.

In- en uitschakelen van de camera

■ Inschakelen van de camera

Inschakelen van de camera en inschakelen van de opnamefunctie (REC)

Druk op [ON/OFF] (spanning aan/uit) of op [📷] (opname (REC)).

Inschakelen van de camera en inschakelen van de weergavefunctie (PLAY)

Druk op [▶] (weergave (PLAY)).

Door een toets in te drukken licht de bedrijfsindicator even groen op en wordt de spanning ingeschakeld.

[ON/OFF]
(spanning aan/uit)

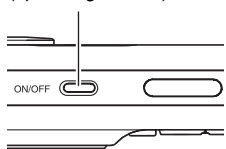

Bedrijfsindicator

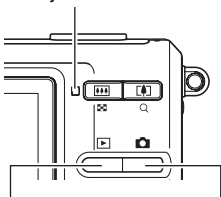

[▶] (weergave (PLAY))

[📷] (opname (REC))

★ BELANGRIJK!

- Als op [ON/OFF] (spanning aan/uit) of op [📷] (opname (REC)) wordt gedrukt om de spanning in te schakelen, schuift de lens naar buiten. Let er op dat er niets in de weg zit van de lens (het objectief) zodat deze niet wordt geraakt terwijl hij naar buiten schuift. Als u de lens (het objectief) met uw hand vasthoudt zodat deze niet naar buiten kan schuiven, kan de lens (het objectief) defect raken.





LET OP

- Door op [▶] (weergave (PLAY)) te drukken tijdens de opnamefunctie (REC) wordt overgeschakeld naar de weergavefunctie (PLAY). De lens (het objectief) schuift ongeveer 10 seconden na overschakelen naar een andere functie weer naar binnen.
- De automatische stroomonderbreker (pagina 43) schakelt de spanning uit als u geen bediening uitvoert voor een bepaalde vooringestelde tijd. Mocht dit gebeuren, schakel de spanning dan nieuw in.

■ Uitschakelen van de camera

Druk op [ON/OFF] (spanning aan/uit).

LET OP

- U kunt de camera zodanig configureren dat de spanning niet ingeschakeld wordt wanneer u op [] (opname (REC)) of [] (weergave (PLAY)) drukt. U kunt de camera ook zodanig configureren dat de spanning uitgeschakeld wordt wanneer u op [] (opname (REC)) of [] (weergave (PLAY)) (pagina 171) drukt.

Voor de eerste maal de spanning inschakelen

De eerste maal dat u een accu in de camera legt, verschijnt er een scherm voor het configureren van de instellingen voor de taal van de schermtekst, de datum en de tijd. Volg de procedure onder “Configureren van de instellingen van de displaytaal, de datum en de tijd” (pagina 11) om de instellingen op de juiste wijze te configureren.



BELANGRIJK!

- Als het instellen van de datum en de tijd achterwege wordt gelaten, worden de verkeerde datum- en tijddata opgenomen bij de beelden.
- Als u bij het configureren van de instellingen van de taal, de datum en de tijd een fout maakt, kunt u de instellingen veranderen (pagina's 165, 169).

■ Functies om accustroom te sparen

Deze camera is uitgevoerd met een sluimerfunctie en een automatisch uitschakelfunctie om stroom van de accu te besparen. U kunt deze instellingen configureren voor de opnamefunctie (REC) zoals hieronder beschreven.

Naam van de functie	Omschrijving	Instellingen
Sleep (sluimerfunctie)	Het beeldscherm gaat uit (wordt de sluimertoestand ingeschakeld) wanneer voor een bepaalde vooringestelde tijd geen bediening wordt uitgevoerd. Druk op een willekeurige toets om het beeldscherm opnieuw in te schakelen.	30 sec (30 seconden) 1 min (1 minuut) 2 min (2 minuten) Off (Uit)
Auto Power Off (automatische stroomonderbreker)	De spanning wordt uitgeschakeld als voor een bepaalde vooringestelde tijd geen bediening wordt uitgevoerd.	1 min (1 minuut) 2 min (2 minuten) 5 min (5 minuten)

- De sluimerfunctie en de automatische stroomonderbreker werken zoals hieronder beschreven voor de weergavefunctie (PLAY) ongeacht de huidige instellingen van de weergavefunctie (PLAY).
 - De sluimerfunctie werkt niet tijdens de weergavefunctie (PLAY).
 - De automatische stroomonderbreker is altijd vijf minuten.

1. Druk op [MENU].

2. Selecteer d.m.v. [◀] en [▶] de “Set Up” (basisinstellingen) indextab.

3. Selecteer d.m.v. [▲] en [▼] het item dat u wilt configureren (“Sleep” (sluimer) of “Auto Power Off” (automatische stroomonderbreker)) en druk vervolgens op [▶].

4. Selecteer d.m.v. [▲] en [▼] de inschakeltijd voor de sluimertoestand of de automatische stroomonderbreker en druk daarna op [SET] (instellen).

Door “Off” (uit) te selecteren als de sluimerinstelling wordt de sluimerfunctie uitgeschakeld.

LET OP

- Wanneer zowel de sluimerfunctie als automatische stroomonderbreker dezelfde instellingen voor de tijd hebben, krijgt de automatische stroomonderbreker de voorrang.
- De sluimerfunctie en de automatische stroomonderbreker worden onder de volgende omstandigheden uitgeschakeld.
 - Wanneer er een aansluiting tot stand is gebracht tussen de camera en een computer of een ander toestel
 - Tijdens weergave of opname met spraakopname
 - Tijdens filmopname en -weergave

Gebruiken van een geheugenkaart

U kunt beelden die u met de camera opneemt opslaan op een geheugenkaart. Het wordt aan u overgelaten om een in de handel verkrijgbare geheugenkaart aan te schaffen. Naast geheugenkaartopslag heeft de camera ook een ingebouwd geheugen dat genoeg is om enkele foto's of een kort filmpje op te slaan. Gebruik het ingebouwde geheugen om te testen, voor urgent gebruik, enz.

LET OP

- Beelden kunnen gekopieerd worden tussen het ingebouwde geheugen van de camera en een geheugenkaart (pagina 158).
- De volgende data worden opgeslagen in het ingebouwde geheugen. De data kunnen niet gekopieerd worden naar een geheugenkaart.
 - Gebruikersbeeldinformatie van de BEST SHOT functie
 - FAVORITE map
 - Functiegeheugen instellingen
 - Startschermbeeld

Ondersteunde geheugenkaarten

Uw camera ondersteunt het gebruik van de volgende types geheugenkaarten.

SD geheugenkaart

SDHC geheugenkaart

MMC (MultiMediaCard = multimedia kaart)

MMC*plus* (MultiMediaCardplus = multimedia pluskaart)

- Zie pagina 227 voor informatie betreffende de capaciteit van de geheugenkaart.



Geheugen gebruikt voor het opslaan

Beelden die opgenomen worden terwijl een geheugenkaart ingelegd is, worden opgeslagen op de geheugenkaart. Wanneer geen geheugenkaart ingelegd is worden de beelden opgeslagen in het ingebouwde geheugen.

- Merk op dat u de beelden niet in het ingebouwde geheugen kunt opslaan terwijl een geheugenkaart ingelegd is bij de camera.

BELANGRIJK!

- Zie ook de aanwijzingen die met de geheugenkaart meegeleverd worden voor informatie aangaande het gebruik.
- Bepaalde kaarttypes kunnen de verwerkingsnelheid vertragen. Als u een langzame geheugenkaart gebruikt, kan het onmogelijk zijn een film op te nemen met de "HQ" (High Quality = hoge resolutie) instelling voor de beeldkwaliteit. Het wordt daarom aanbevolen een geheugenkaart te gebruiken met een maximale overdrachtsnelheid van minstens 10MB per seconde.
- Bij bepaalde kaarttypes duurt het vastleggen van data langer, waardoor filmbeelden af en toe kunnen uitvallen. "⏏" en "REC" knipperen op het beeldscherm tijdens het opnemen om u te laten weten wanneer een beeld uitgevallen is. Het wordt aanbevolen een geheugenkaart te gebruiken met een maximale overdrachtsnelheid van minstens 10MB per seconde.
- SD geheugenkaarten en SDHC geheugenkaarten zijn uitgevoerd met een schrijfbeveiligingsschakelaar. Gebruik deze schakelaar om te beschermen tegen het onverhoeds uitwissen van data. Merk echter op dat als u een geheugenkaart beveiligd, u de beveiliging moet uitschakelen telkens wanneer u op de kaart wilt opnemen, hem wilt formatteren of één van de beelden wilt uitwissen.

- Een elektrostatische lading, elektrische storing en andere fenomenen kunnen de oorzaak zijn van beschadigde of zelfs verloren data. Zorg ervoor dat u van belangrijke data altijd een backup maakt op andere media (CD-R, CD-RW, MO disk, harde schijf, enz.).

Leg eerst een geheugenkaart in de camera

BELANGRIJK!

- Zorg ervoor dat u de camera altijd uitschakelt voordat u een geheugenkaart inlegt of verwijdert.
- Let er op dat u de kaart altijd in de juiste richting inlegt. Gebruik nooit geweld wanneer u een geheugenkaart in de gleuf steekt en u weerstand voelt.

1. Open het accudeksel.

Schuif het deksel terwijl u er lichtjes op drukt in de richting van de pijl.

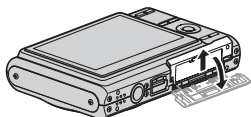

2. Leg een geheugenkaart in de camera.

Schuif de geheugenkaart met de voorkant naar boven (naar de kant van de camera waar het beeldscherm is) geheel in de kaartgleuf en druk in totdat de kaart stevig op zijn plaats vastklikt.

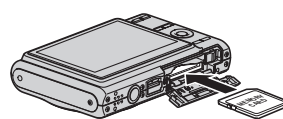

Voorkant

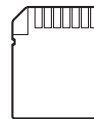

Achterkant

3. Sluit het accudeksel.

Sluit het accudeksel en schuif het stevig op zijn plaats terwijl u het tegen de camera drukt.

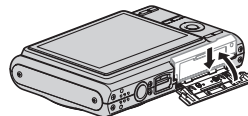

Terugplaatsen van de geheugenkaart

1. Verwijder de geheugenkaart uit de camera.

Druk tegen de geheugenkaart en laat hem daarna los zodat hij gedeeltelijk naar buiten komt. Trek de kaart daarna met de hand geheel naar buiten.

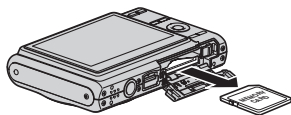

2. Leg de andere geheugenkaart in.

BELANGRIJK!

- Steek nooit iets anders dan een ondersteunde geheugenkaart (pagina 44) in de geheugenkaartgleuf.
- Mocht water of een vreemd voorwerp ooit de kaartgleuf binnendringen, schakel dan onmiddellijk de camera uit, verwijder de accu en neem contact op met uw dealer of de dichtstbijzijnde erkende CASIO onderhoudswerkplaats.
- Verwijder een kaart nooit uit de camera terwijl de bedrijfsindicator groen aan het knipperen is. Hierdoor kan de beeld opslagbewerking mogelijk niet goed werken en de geheugenkaart zelfs beschadigd raken.

Formatteren van een geheugenkaart

Voordat u een nieuwe geheugenkaart voor de eerste maal in gebruik neemt dient u deze te formatteren. Nadat u een geheugenkaart eenmaal geformatteerd heeft is het niet nodig deze te formatteren telkens wanneer u de kaart wilt gebruiken. Door een geheugenkaart te formatteren die reeds bestanden bevat, wordt de inhoud gewist.



BELANGRIJK!

- Merk op dat data die gewist wordt door de geheugenkaart formatteerbewerking niet hersteld kan worden. Controleer dus heel goed dat u inderdaad de gehele inhoud van de geheugenkaart wilt wissen heeft voordat u verder gaat met de formatteerbewerking.
- Zelfs als de bestanddata op een geheugenkaart beveiligd is (pagina 154) zal het formatteren van de kaart alle data wissen.
- Zorg ervoor de camera te gebruiken om een geheugenkaart te formatteren. Het formatteren van een geheugenkaart kan ook met een computer worden uitgevoerd maar dan zal de dataverwerking door de camera vertraagd worden. Bij een SD geheugenkaart of SDHC geheugenkaart kan het formatteren ervan op een computer er toe leiden dat de kaart niet langer voldoet aan het SD formaat wat problemen kan veroorzaken met de compatibiliteit en de werking, enz.

- 1. Leg de geheugenkaart die u wilt formatteren in de camera.**
- 2. Schakel de camera in en druk op [MENU].**
- 3. Selecteer bij de “Set Up” (basisinstel) indextab “Format” (formateer) en druk vervolgens op [▶].**
- 4. Selecteer d.m.v. [▲] en [▼] “Format” (formateer) en druk daarna op [SET] (instellen) om het formatteren te starten.**

Schakel nadat het formatteren voltooid is de weergavefunctie (PLAY) in en controleer dat de “There are no files.” (er zijn geen bestanden) boodschap op het beeldscherm verschijnt.

- Selecteer “Cancel” (annuleren) om de formatteerbewerking te annuleren.

■ Voorzorgsmaatregelen voor de geheugenkaart

- Mocht een geheugenkaart zich abnormaal gaan gedragen, dan zal hij waarschijnlijk weer normaal werken als hij opnieuw geformatteerd wordt. Het wordt echter aanbevolen meer dan één geheugenkaart mee te nemen wanneer u de camera op een plaats ver van uw huis of kantoor gebruikt.
- Als u problemen ondervindt tijdens het weergeven van opgenomen beelden, probeer dan of het helpt als u de geheugenkaart opnieuw formateert.
- Naarmate u meer data opneemt op en wist van een geheugenkaart, verliest deze langzamerhand het vermogen om data te behouden. Het wordt daarom aanbevolen om een geheugenkaart geregeld opnieuw te formatteren.
- Controleer voordat u begint met het formatteren dat de spanning van de accu volledig opgeladen is. Als de accuspanning te laag wordt tijdens het uitvoeren van het formatteren brengt dit het risico met zich mee dat het formatteren niet goed wordt uitgevoerd en dat de geheugenkaart beschadigd raakt.
- U mag het accudeksel nooit openen terwijl het formatteren uitgevoerd wordt. Dit kan de geheugenkaart namelijk beschadigen.

In-beeld menu's gebruiken

Hieronder volgen menu bedieningshandelingen die u dient te gebruiken om de instellingen van de camera te configureren. Neem enkele minuten om er mee bekend te raken.

- Zie "Menureferentie" op pagina 214 voor informatie aangaande de inhoud van menu's.

Menuschermb voorbeeld

Druk op [MENU] om het menuscherm weer te geven.

- De inhoud van de menu's is anders bij de opnamefunctie (REC) en bij de weergavefunctie (PLAY). Dit scherm toont een opnamefunctie (REC).

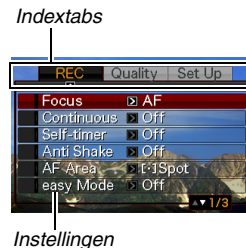

Bedieningstoetsen van het menuscherm

[◀] [▶]	Selecteer indextabs. [▶] wordt ook gebruikt om een instelling toe te passen.
[▲] [▼]	Selecteer een insteloptie.
[SET] (instellen)	Oefent de ingestelde instellingen uit.
[MENU]	Verlaat het menuscherm.

Hieronder volgt de procedure voor de menubediening tijdens de opnamefunctie (REC).

1. Druk tijdens de opnamefunctie (REC) op [MENU].

Hierdoor wordt het menuscherm weergegeven.

2. Selecteer d.m.v. [◀] en [▶] de indextab waar het item zich bevindt dat u wilt configureren.

Hier zullen we de "REC" (opname) indextab selecteren.

3. Selecteer d.m.v. [▲] en [▼] het item dat u wilt configureren en druk vervolgens op [▶].

Voorbeeld: Selecteer "Focus" (scherpstellen) en druk vervolgens op [▶].



4. Selecteer d.m.v. [▲] en [▼] de gewenste instelling.

5. Pas de instelling toe.

- Door op [SET] te drukken wordt de geselecteerde instelling toegepast en het menuscherm verlaten.
- Door op [◀] in plaats van op [SET] te drukken wordt de geselecteerde instelling toegepast en teruggekeerd naar het menuscherm. Indien u dat wilt, kunt u daarna andere instellingen configureren.
- Druk op [◀] om een andere indextab te selecteren en keer daarna terug naar de indextab d.m.v. [▲] en schakel daarna over naar een andere indextab d.m.v. [◀] en [▶].



BELANGRIJK!

- Door de easy functie (pagina 64) in te schakelen verandert de inhoud van het display naar vier items op elk menu met tekens van een groter formaat. De easy functie geeft ook eenvoudige in-beeld help.

Configureren van instellingen op het beeldscherm

U kunt het display menu gebruiken om verschillende instellingen op het beeldscherm te configureren.

Selecteren van een layout van het scherm

De inhoud van het layout instelmenu hangt af van of de opnamefunctie (REC) of de weergavefunctie (PLAY) ingeschakeld is bij de camera.

■ Layout van het scherm bij de opnamefunctie (REC)

Bij de opnamefunctie (REC) kunt u de layout van de iconen selecteren met de scherm layout instellingen.

1. Druk tijdens de opnamefunctie (REC) op [MENU].
2. Selecteer d.m.v. [◀] en [▶] de “Set Up” (basisinstellingen) indextab.
3. Selecteer d.m.v. [▲] en [▼] “ Panel” en druk vervolgens op [▶].

4. Selecteer d.m.v. [▲] en [▼] de gewenste instelling en druk vervolgens op [SET] (instellen).

Paneelinstelling	Omschrijving
On (aan)	<p>Door op [SET] (instellen) te drukken terwijl de opnamefunctie (REC) ingeschakeld “On” (aan) is, wordt de bovenste icoon van het bedieningspaneel gemarkeerd (d.w.z. die icoon is geselecteerd). U kunt de instellingen veranderen m.b.v. het Operation panel (bedieningspaneel). Omdat er slechts weinig iconen over het weergegeven beeld heen getoond worden, storen ze niet bij het opnemen.</p> 

Paneelin- stelling	Omschrijving
Off (Uit)	<p>Bij deze optie vult het beeld dat samengesteld wordt het beeldscherm volledig. Deze instelling is het best wanneer u het onderwerp op een groot beeldscherm met een breedte-hoogte verhouding van 16:9 wilt weergeven (pagina 62). Iconen worden over het weergegeven beeld heen aangegeven.</p> 

Alle schermopnamen (screen shot) in deze handleiding tonen wat er verschijnt wanneer het bedieningspaneel ingeschakeld wordt.

Panel (Operation Panel) (bedieningspaneel)

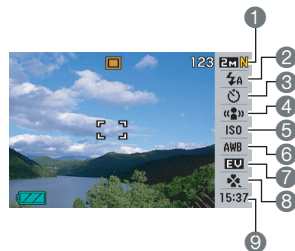

- ① Beeldgrootte/beeldkwaliteit*1 (pagina's 61, 63)
- ② Flitserfunctie (pagina 71)
- ③ Zelfontspannerfunctie (pagina 75)
- ④ Anti-trilfunctie (pagina 89)
- ⑤ ISO gevoeligheid (pagina 110)
- ⑥ Witbalansinstelling (pagina 108)
- ⑦ EV verschuiving (pagina 106)
- ⑧ easy functie (pagina 64)
- ⑨ Datum/tijd*2,*3 (pagina 165)

- *1 De beeldkwaliteit kan niet veranderd worden m.b.v. Panel (Operation Panel).
- *2 U kunt het datum- of tijddisplay selecteren.
- *3 U kunt met "Date Style" (datumstijl) kiezen tussen maand/dag of dag/maand voor het datumformaat (pagina 167).
Het weergaveformaat voor de tijd is altijd 24-uren, ongeacht de huidige instellingen van "Adjust" (bijstellen) bij de camera (pagina 166).

De volgende procedure laat zien hoe u Panel (Operation Panel) (bedieningspaneel) gebruikt.

1. Druk tijdens de opnamefunctie (REC) op [SET] (instellen).

Hierdoor licht de bovenste icoon (deze icoon wordt geselecteerd) van het Operation Panel (bedieningspaneel) op.

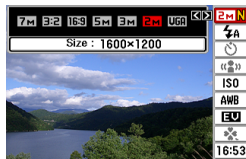

2. Selecteer m.b.v. [▲] en [▼] de icoon van de instelling die u wilt veranderen.

3. Verander d.m.v. [◀] en [▶] de gewenste instelling.

- Herhaal stappen 2 en 3 als u andere instellingen wilt configureren.

4. Druk op [SET] (instellen) wanneer alle instellingen naar wens zijn.

- Hierdoor worden de instellingen toegepast en teruggekeerd naar de normale bediening (er is geen icoon van het Operation Panel (bedieningspaneel) geselecteerd).





BELANGRIJK!

- Panel (Operation Panel) (bedieningspaneel) wordt niet getoond terwijl spraakopname gebruikt wordt.

■ Layout van het scherm bij de weergavefunctie (PLAY)

Met de scherm layout instellingen van de weergavefunctie (PLAY) kunt u selecteren hoe displaybeelden worden getoond op het beeldscherm.

1. Druk tijdens de weergavefunctie (PLAY) op [MENU].
2. Selecteer d.m.v. [◀] en [▶] de “Set Up” (basisinstellingen) indextab.
3. Selecteer d.m.v. [▲] en [▼] “ Display” en druk vervolgens op [▶].
4. Selecteer d.m.v. [▲] en [▼] de gewenste instelling en druk vervolgens op [SET] (instellen).

Display instelling	Omschrijving
Wide (Breed)	<p>Bij deze instelling heeft het displaybeeld de maximale grootte waarbij het gehele beeld horizontaal weergegeven wordt. Bij bepaalde breedte-hoogte verhoudingen worden de boven- en onderkant van het beeld afgesneden.</p> 
4:3	<p>Bij deze instellingen is 100% van het displaybeeld altijd zichtbaar. Bij bepaalde breedte-hoogte verhoudingen kunnen brede zwarte strepen boven en beneden of links en rechts van het beeld verschijnen.</p> 

In- en uitschakelen van de display informatie

U kunt de display informatie in- en uitschakelen door te drukken op [▲] (DISP). U kunt afzonderlijke instellingen configureren voor de opnamefunctie (REC) en de weergavefunctie (PLAY).

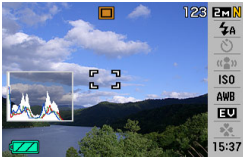
Display informatie instelling	Omschrijving
Show (tonen)	Schakelt het weergeven van de camera instelling en andere informatie in. 
+Histogram	Schakelt het weergeven van de camera instelling en andere indicators in, samen met een histogram (pagina 116). 

Display informatie instelling	Omschrijving
Hide (verbergen)	Schakelt de weergave van alle informatie uit. 

BELANGRIJK!





- U kunt de display informatie niet in- of uitschakelen terwijl een foto met geluid opgenomen gaat worden (standby) of opgenomen aan het worden is.
- Hieronder volgen de opties voor de display informatie die beschikbaar zijn tijdens spraakopname.

Tijdens de spraakopnamefunctie:	U kunt kiezen uit deze display informatie opties:
Opnamefunctie (REC)	Display informatie of beeldscherm uit
Weergavefunctie (PLAY)	Display informatie weergeven of informatie verbergen



Mocht u de kluts kwijt raken...

Voer één van de volgende handelingen uit als u de kluts kwijt geraakt bent terwijl u toetsen aan het bedienen bent tijdens het opnemen of het weergeven.

Opnamefunctie (REC)

Huidige scherm	Om terug te gaan naar het normale foto- of filmopnamescherm, druk op:
Menuscherm	[MENU] of [
BEST SHOT scherm	[BS] of [
“There are no files.” (er zijn geen bestanden) scherm	Druk op [].
Weergavefunctie (PLAY) scherm	Druk op [].

Weergavefunctie (PLAY)

Huidige scherm	Om naar het normale weergavescherm terug te gaan
Menuscherm	[MENU] of [
Opnamefunctie (REC) scherm	Druk op [].
Wisscherm	Druk op []. U kunt ook “Cancel” (annuleren) selecteren en daarna op [SET] drukken.

OPNEMEN VAN EEN FOTO

De camera op de juiste wijze vasthouden

Als u de camera met één hand vasthoudt, kan het gebeuren dat u uw hand per ongeluk beweegt. Houd de camera stevig met beide handen vast wanneer u foto's maakt.

- Maak de polsriem vast en zorg er voor dat deze om uw vingers of pols gewonden is om de camera tegen onverhoeds vallen te beschermen terwijl u de camera aan het bedienen bent.
- De meegeleverde polsriem is enkel bedoeld voor gebruik met deze camera. Gebruik de polsriem niet voor andere toepassingen.
- Gebruik de polsriem nooit om de camera mee rond te zwaaien.

Horizontaal

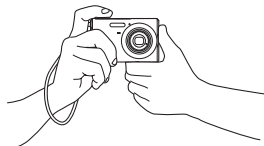

Houd de camera zoals aangegeven in de afbeelding met uw armen stevig tegen uw linker- en rechterzijde gedrukt.

Verticaal

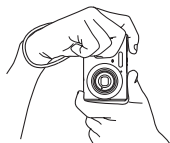

Houd de camera zodanig vast dat de flitser zich boven de lens bevindt.

BELANGRIJK!

- Let erop dat uw vingers en de riem niet in de weg zitten van plaatsen die aangegeven zijn in de afbeelding.

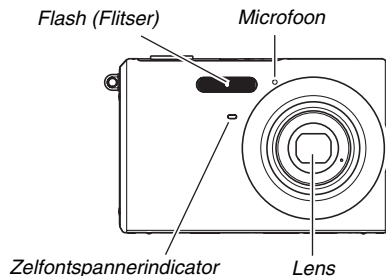



LET OP

- Het is onmogelijk om mooie foto's te maken als u de camera beweegt wanneer u op de sluitertoets drukt of terwijl werking van de autofocus plaats aan het vinden is. Houd de camera op de juiste wijze vast en druk zorgvuldig op de sluitser en let er daarbij op dat u de camera niet beweegt wanneer de sluitser ontspant. Dit is in het bijzonder van belang wanneer de hoeveelheid belichting laag is waardoor de sluitersnelheid trager wordt.

Opnemen van een foto

1. Druk op [] (REC) om de opnamefunctie (REC) in te schakelen.

Controleer dat het onderwerp (mensen, landschap, enz.) en de Auto icoon "  " op het beeldscherm worden weergegeven.

Mocht een ander icoon dan de Auto icoon "  " worden weergegeven, schakel dan over naar "Auto" (automatisch) (pagina 84).

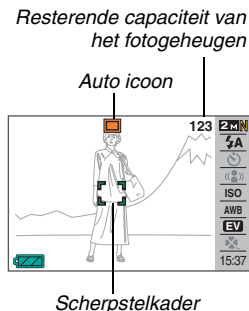

2. Stel scherp op het beeld.

Druk de sluitertoets halverwege in terwijl het scherpstelkader gericht staat op het onderwerp. De autofocusfunctie zal automatisch op het beeld scherpstellen en het scherpstelkader en de bedrijfsindicator zal groen oplichten. De lensopening, de sluitersnelheid en de ISO gevoeligheid worden ook automatisch ingesteld.

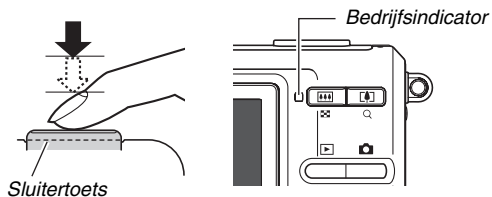

3. Stel scherp op het beeld.

Druk de sluitertoets geheel in wanneer goed op het beeld is scherpgesteld.

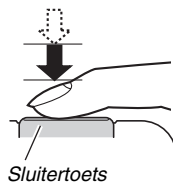

Hierdoor wordt de foto opgenomen en opgeslagen op de geheugenkaart of in het ingebouwde geheugen.

LET OP

- De waarde van de lensopening geeft de grootte aan van de opening waardoor het licht de camera binnenkomt. Een grotere waarde voor de lensopening geeft een kleinere opening aan. De camera stelt deze instelling automatisch bij.
- De sluitersnelheid geeft aan hoelang (hoeveelheid tijd) het licht de camera binnen mag gaan. Een langzamere sluitersnelheid betekent dat het licht voor langere tijd de camera binnen mag gaan. De sluitersnelheid wordt op het beeldscherm aangegeven in seconden (1/1000ste seconde, enz.). De camera stelt deze instelling automatisch in.

Als niet op het beeld kan worden scherpgesteld...

Als het scherpstelkader rood blijft en de bedrijfsindicator groen blijft knipperen, betekent dit dat niet op het beeld scherpgesteld is (omdat het onderwerp te dichtbij is, enz.). Richt de camera op het onderwerp en probeer opnieuw scherp te stellen.



Controleren van een foto

Een foto zal voor enige tijd op het beeldscherm blijven nadat u deze opgenomen heeft en daarna verdwijnen wanneer de camera klaar is voor het volgende beeld.

Voer de volgende bedieningshandeling uit om een foto te bekijken nadat u deze opgenomen heeft.

Druk op [].

Hierdoor wordt de foto weergegeven die u zojuist opgenomen heeft.

U kunt d.m.v. [] en [] door de andere beelden in het geheugen bladeren.

Druk op [] om naar de opnamefunctie (REC) terug te keren.

■ Volledig indrukken van de sluitertoets zonder te wachten op autofocus

U kunt beelden opnemen door de sluitertoets geheel in te drukken zonder op autofocus te wachten. Wat de camera in dit geval doet hangt af van of de snelsluiser (pagina 103) in- of uitgeschakeld is.

Wanneer de snelsluiser ingeschakeld is

De snelle autofocus is ingeschakeld waardoor u beelden kunt opnemen op precies het moment dat u dat wilt. De snelsluiser is handig wanneer u een snel bewegend onderwerp wilt opnemen.

- Sommige beelden kunnen onscherp zijn wanneer de snelsluiser wordt gebruikt.
- De snelsluiser is ingeschakeld als de defaultinstelling die oorspronkelijke in de fabriek gemaakt is.

Wanneer de snelsluiser uitgeschakeld is

Normale autofocus wordt uitgevoerd en daarna wordt het beeld opgenomen.

- Er worden beelden opgenomen zonder scherpstellen zolang u de sluitertoets ingedrukt blijft houden.
- Als het maar even mogelijk is, kunt u beter een beetje extra tijd gebruiken om de sluitertoets halverwege in te drukken voor een juiste scherpstelling.

Specificeren van de beeldgrootte

Een beeld van een digitale camera is een verzameling van kleine punten (beeldpunten).



De grootte van een beeld geeft aan hoeveel beeldpunten het beeld bevat en wordt uitgedrukt als horizontale × verticale beeldpunten. De defaultbeeldgrootte die oorspronkelijke in de fabriek ingesteld was, is 7M (3072 × 2304 beeldpunten). Merk dat een groter beeld meer geheugen in beslag neemt.

- Zie pagina 227 voor informatie betreffende de beeldgrootte, de beeldkwaliteit en het aantal beelden dat opgeslagen kan worden.
Deze instelling is enkel van toepassing op foto's.
- Zie pagina 81 voor informatie betreffende de filmbeeldgrootte.

- 1. Druk tijdens de opnamefunctie (REC) op [SET] (instellen).**
- 2. Selecteer d.m.v. [▲] en [▼] de bovenste optie (beeldgrootte).**
- 3. Selecteer d.m.v. [◀] en [▶] de beeldgrootte en druk vervolgens op [SET] (instellen).**

LET OP

- U kunt de instelling voor de beeldgrootte ook veranderen d.m.v. het menu dat verschijnt wanneer u op [MENU] drukt (pagina's 49, 215).
- Tijdens de bediening om de beeldgrootte te selecteren verandert de volgende informatie in het display.
 - Beeldgrootte in megabytes (M) (3M, enz.)
 - Beeldgrootte in beeldpunten (2048 × 1536, enz.)
 - Optimaal papierformaat om af te drukken

Beeldgrootte (beeldpunten)			Papierformaat om af te drukken
Groter 	7M	3072 × 2304	A3 Print (afdrukken op A3)
	3:2	3072 × 2048	A3 Print (afdrukken op A3)
	16:9	3072 × 1728	HDTV
Kleiner 	5M	2560 × 1920	A3 Print (afdrukken op A3)
	3M	2048 × 1536	A4 Print (afdrukken op A4)
	2M	1600 × 1200	3.5" × 5" Print (afdrukken op 6,9 cm × 12,7 cm)
	VGA	640 × 480	E-mail

- Door 3:2 (3072 × 2048 beeldpunten) te selecteren worden beelden opgenomen met een breedte-hoogte verhouding van 3:2, hetgeen overeenkomt met de standaard breedte-hoogte verhouding (3:2) van papier voor het maken van afdrukken.
- De letters "HDTV" zijn de afkorting van "High Definition Television" (hoge resolutie televisie). Een HDTV scherm heeft een breedte-hoogte verhouding 16:9, waardoor ze breder zijn dan de standaard breedte-hoogte verhouding 4:3 die van toepassing is op oudere televisieschermen. Uw camera kan beelden opnemen die compatibel zijn met de breedte-hoogte verhouding van een HDTV scherm.
- VGA (640 × 480 beeldpunten) is de optimum grootte voor beelden als bijlage van e-mail.
- Het papierformaat voor het maken van afdrukken dient enkel als richtlijn te worden aangehouden (200 dpi afdrukresolutie).

Specificeren van de beeldkwaliteit

Uw camera laat u “Fine” (maximale beeldkwaliteit), “Normal” (normale beeldkwaliteit) of “Economy” (maximaal economisch gebruik van het geheugen) selecteren als de instelling voor de beeldkwaliteit. De oorspronkelijke instelling is “Normal”.

Selecteer “Fine” als u prioriteit wilt geven aan de beeldkwaliteit of “Economy” om prioriteit te geven aan het aantal beelden dat u in het geheugen kunt opslaan.

- Zie pagina 227 voor informatie betreffende de beeldgrootte, de beeldkwaliteit en het aantal beelden dat opgeslagen kan worden.

Deze instelling is enkel van toepassing op foto's.

- Zie pagina 81 voor informatie betreffende de filmbeeldkwaliteit.

- 1. Druk tijdens de opnamefunctie (REC) op [MENU].**
- 2. Selecteer bij de “Quality” (kwaliteit) indextab “ Quality” (beeldkwaliteit) en druk vervolgens op [▶].**
- 3. Selecteer d.m.v. [▲] en [▼] de instelling voor de gewenste beeldkwaliteit en druk daarna op [SET] (instellen).**

LET OP

- De “Fine” instelling (maximale beeldkwaliteit) geeft groot detail voor het opnemen van gedetailleerde beelden van de natuur zoals takken met zijtakjes en bladeren, of bij een beeld met complexe patronen.

Gebruiken van de easy functie

De easy functie elimineert problematische instellingen. Deze functie wordt aanbevolen aan diegenen die pas beginnen met digitale fotografie.

1. Druk tijdens de opnamefunctie (REC) op [SET] (instellen).

2. Selecteer d.m.v. [▲] en [▼] de tweede optie van onder (easy functie).

3. Selecteer d.m.v. [◀] en [▶] “ ON” (aan) en druk vervolgens op [SET] (instellen).

Hierdoor wordt de easy functie ingeschakeld.

4. Stel scherp op het beeld.

Druk de sluitertoets halverwege in terwijl het scherpstelkader gericht staat op het onderwerp.

5. Neem het beeld op.

Druk de sluitertoets geheel in wanneer goed op het beeld is scherpgesteld.

LET OP

- U kunt de instelling voor de easy functie ook veranderen d.m.v. het menu dat verschijnt wanneer u op [MENU] drukt (pagina's 49, 214).

■ Gebruiken van het easy menu

Het easy menu bevat instellingen voor de flitser, de zelfontspanner en beeldgrootte, plus een item voor het verlaten van de easy functie.

Terwijl de easy functie ingeschakeld is bij de camera zijn alle andere instellingen (behalve Self-timer (zelfontspanner), Image Size (beeldgrootte) en easy Mode (easy functie)) op de opname indextab (REC) (pagina 214) en de kwaliteit indextab (Quality) (pagina 215) vastgezet op vooringestelde optimale waarden. Eventuele instellingen die u op deze indextabs configureerde worden niet gebruikt tijdens de easy functie.



BELANGRIJK!

- Om het Set Up (basisinstellingen) indextabmenu te gebruiken (pagina 216), dient u de easy functie te verlaten. Selecteer hiertoe het “easy Mode” item in stap 2 van de volgende procedure en selecteer **OFF** in stap 3. Darna kunt u het Setup (basisinstellingen) tabmenu gebruiken zoals u dat gewoonlijk doet.

1. Druk op [MENU].

Het easy menu toont de tekst groter dan de standaard menu's.

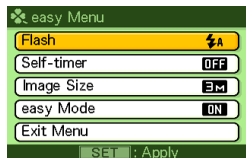

2. Selecteer d.m.v. [▲] en [▼] het gewenste menu item en druk vervolgens op [SET] (instellen).

3. Selecteer d.m.v. [▲] en [▼] de gewenste instelling en druk vervolgens op [SET] (instellen).

Menu item:	Beschikbare instellingen:
Flash (flitser)	(automatisch flitsen)* / (flitser aan) / (flitser uit)
Self-timer (zelfontspanner)	(10-seconden zelfontspanner) / OFF *
Image Size (beeldgrootte)	7M * / 3M / UGA
easy Mode (easy functie)	ON / OFF *
Exit Menu (menu verlaten)	Verlaat het easy menu

- Een asterisk (*) geeft de oorspronkelijke defaultinstellingen aan.
- Zie de volgende hoofdstukken voor nadere details aangaande de “Flash” (flitser), “Self-timer” (zelfontspanner) of “Image Size” (beeldgrootte) instellingen.
 - Gebruiken van de flitser (pagina 71)
 - Gebruiken van de zelfontspanner (pagina 75)
 - Specificeren van de fotobeeldgrootte (pagina 61)
- Hieronder volgen de instellingen die u kunt kiezen voor “easy Mode” (easy functie).

Om dit te doen:	Selecteer deze instelling:
Blijf in de easy functie zonder over te schakelen naar een ander type opname	ON
Schakel over van de easy functie naar een standaard opnametype	OFF

- In-beeld pop-up helptekst voorziet in een korte uitleg van elke instelling.

Vorzorgsmaatregelen voor het opnemen van foto's

■ Bediening

- Open het accudeksel nooit terwijl de bedrijfsindicator groen aan het knipperen is. Dit kan er toe leiden dat het beeld dat u zojuist opnam niet juist wordt opgeslagen, dat andere beelden beschadigd worden die in het geheugen zijn opgeslagen, dat er defecten ontstaan bij de camera, enz.
- Mocht onnodig licht direct in de lens schijnen, scherm de lens dan af met uw hand terwijl u een beeld aan het opnemen bent.

■ Beeldscherm tijdens het opnemen van foto's

- Het beeld dat verschijnt op het beeldscherm is voor het samenstellen van het beeld. Het werkelijke beeld wordt opgenomen bij de kwaliteit die ingesteld is als de instelling voor de beeldkwaliteit.
- De omstandigheden aangaande de helderheid van het onderwerp kunnen er de oorzaak van zijn dat het beeldscherm traag reageert en dat digitale ruis verschijnt in het beeld op het beeldscherm.

■ Binnen opnemen bij TL verlichting

- Miniem flikkeren van de TL verlichting kan invloed hebben op de helderheid en de kleur van een beeld.

Beperkingen ten aanzien van de autofocus

- Bij het opnemen van de volgende types onderwerpen kan goed scherpstellen onmogelijk blijken te zijn.
 - Effen gekleurde muur of andere onderwerpen met weinig contrast
 - Onderwerpen met een sterke achtergrondverlichting
 - Bijzonder glimmende onderwerpen
 - Jaloezieën (luxaflex) of andere onderwerpen met een patroon dat zich horizontaal repeteert
 - Meerdere onderwerpen die zich op verschillende afstanden van de camera bevinden
 - Onderwerpen op slecht verlichte plaatsen
 - Snel bewegende onderwerpen
 - Onderwerpen buiten het scherpstelbereik van de camera
- Het kan onmogelijk zijn om goed scherp te stellen als de camera bewogen wordt tijdens het opnemen.
- Er kan mogelijk niet goed scherp worden gesteld zelfs wanneer de bedrijfsindicator groen oplicht en het scherpstelkader groen is.
Als u niet goed kunt scherpstellen, probeer dan eens om de scherpstelvergrendeling (pagina 102) of te gebruiken of handmatig scherp te stellen (pagina 104).

Opnemen met zoom

Uw camera geeft u 3X optische zoom (die de brandpuntsafstand van de lens verandert) hetgeen gebruikt kan worden in combinatie met digitale zoom (die het middengedeelte van het beeld digitaal verwerkt om dat te vergroten) voor een totale zoomcapaciteit van 12 - 45,2X.



BELANGRIJK!



- In het algemeen hoe groter de digitale zoomfactor, des te groffer het beeld dat wordt opgenomen. Digitale zoom kan echter gebruikt worden tot een bepaald punt zonder kwaliteitsverlies van het beeld.
- Digitaal zoomen wordt niet ondersteund terwijl "Timestamp" (datumafstempeling) (pagina 115) ingeschakeld is.

1. Schakel de opnamefunctie (REC) in.

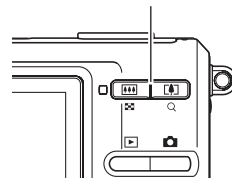
 [] zoomtoets



2. Druk op de zoomtoets om de zoomfactor te veranderen.

Om dit te doen:	Druk op deze kan van de zoomtoets:
Het onderwerp vergroten en het bereik verkleinen	[] (telefoto)
De grootte van het onderwerp verkleinen en het bereik vergroten.	[] (groothoek)

- Zie “Overschakelpunt tussen optische zoom en digitale zoom” op pagina 69 voor meer informatie.

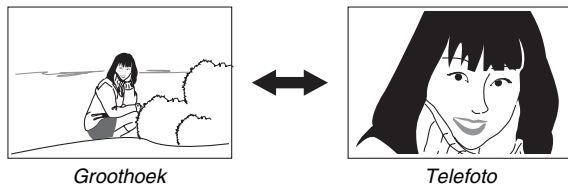

3. Druk op de sluitertoets om op te nemen.

LET OP

- Door een zoombewerking uit te voeren wordt de lensopening veranderd.
- Bij het gebruiken van de telefoto instelling (inzoomen) wordt het aanbevolen een statief te gebruiken om bescherming te bieden tegen handbewegingen.
- Tijdens het opnemen van een film is optische zoom uitgeschakeld. Tijdens het opnemen van een film is alleen digitale zoom beschikbaar. Zorg ervoor de gewenste optische zoominstelling te selecteren voordat u op sluitertoets drukt om een film op te nemen.

■ Overschakelpunt tussen optische zoom en digitale zoom

Als u de [Z] zijde van de zoomtoets ingedrukt houdt in stap 2 van de bovenstaande procedure, zal de zoombewerking stoppen wanneer de optische zoomfactor de maximale waarde bereikt. Door de zoomtoets even los te laten en vervolgens de [Z] zijde ingedrukt te houden wordt overgeschakeld naar digitaal zoomen, dat u dan kunt gebruiken om een nog grotere zoomfactor te verkrijgen.

- Wanneer de zoomaanwijzer voorbij de maximale grens van de optische zoom gaat. De zoomstaafindicator geeft ook de zoomfactor bij benadering aan.

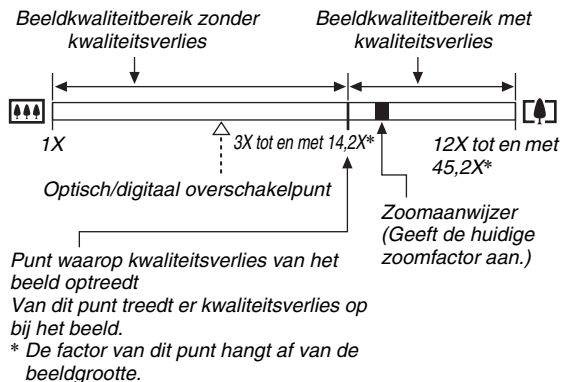
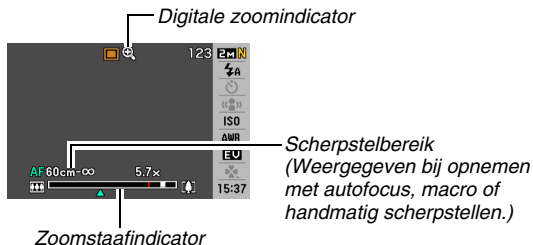

● Zoomwaarden voor elke beeldgrootte

Beeldkwaliteitsbereik zonder kwaliteitsverlies		Beeldkwaliteitsbereik met kwaliteitsverlies	
7M	1X	3X	12X
3:2	1X	3X	12X
16:9	1X	3X	12X
5M	1X	3,6X	14,2X
3M	1X	4,5X	17,9X
2M	1X	5,7X	22,6X
VGA	1X	14,2X	45,2X

- Het punt waarop kwaliteitsverlies van het beeld optreedt hangt af van de beeldgrootte (pagina 62). Hoe kleiner de beeldgrootte, des te hoger de zoomfactor die u kunt gebruiken voordat het punt wordt bereikt waarop kwaliteitsverlies van het beeld optreedt.
- Hoewel bij digitaal zoomen in het algemeen kwaliteitsverlies optreedt in het beeld is digitaal zoomen zonder kwaliteitsverlies soms mogelijk bij beeldgroottes van “5M (2560 × 1920 beeldpunten)” en kleiner. Het bereik waar binnen u digitaal kunt zoomen zonder kwaliteitsverlies wordt aangegeven in het display. Het punt waarop kwaliteitsverlies optreedt hangt af van de beeldgrootte.
- Het digitale zoombereik van de zoomindicator wordt alleen op het beeldscherm getoond terwijl “Digital Zoom” (digitaal zoomen) ingeschakeld is.





■ Uitschakelen van digitale zoom

U kunt digitaal zoomen uitschakelen als u enkel optisch zoomen wilt gebruiken. Dit helpt om te voorkomen dat de beeldkwaliteit terugloopt omdat per ongeluk overgeschakeld wordt van optisch zoomen naar digitaal zoomen bij het opnemen van foto's.

- 1. Druk tijdens de opnamefunctie (REC) op [MENU].**
- 2. Selecteer bij de “REC” (opname) indextab “Digital Zoom” (digitale zoom) en druk vervolgens op [▶].**
- 3. Selecteer d.m.v. [▲] en [▼] “Off” (uit) en druk daarna op [SET] (instellen).**
 - Als u het gehele digitale zoombereik wilt tonen, selecteer hier dan “On” (aan).

Gebruiken van de flitser

Voer de volgende stappen uit om de flitsfunctie te selecteren die u wilt gebruiken.

Flitsinstelling	Omschrijving
 Auto Flash (Automatisch flitsen)	De flitser flitst automatisch in overeenstemming met de belichting (hoeveelheid licht en de helderheid). <ul style="list-style-type: none">• Defaultinstelling die oorspronkelijk in de fabriek gemaakt is.
 Flash Off (flitser uit)	De flitser flitst niet.
 Flash On (flitser aan)	De flitser flitst altijd. <ul style="list-style-type: none">• Deze instelling kan gebruikt worden om een onderwerp helderder te maken dat gewoonlijk donker uitvalt hetgeen te wijten is aan het daglicht of tegenlicht (daglicht synchroon flitsen).
 Soft Flash (milde flits)	Gebruik altijd de milde flits ongeacht de belichtingsomstandigheden. <ul style="list-style-type: none">• Gebruik deze instelling wanneer u het flitsen wilt onderdrukken om reflectie te vermijden, enz.

Flitsinstelling	Omschrijving
 Red Eye (rode ogen)	De flitser flitst automatisch in overeenstemming met dezelfde omstandigheden als bij automatisch flitsen. Deze instelling kan gebruikt worden om het rode ogeneffect te verminderen dat optreedt bij beelden van mensen die opgenomen worden met een flitser.

Flitsbereik bij benadering (ISO gevoeligheid: automatisch)

Groothoek : 0,1 m tot en met 3,5 m

Telefoto : 0,6 m tot en met 1,9 m

- Het flitsbereik verandert in overeenstemming met de optische zoom.

- 1. Druk tijdens de opnamefunctie (REC) op [SET] (instellen).**
- 2. Selecteer d.m.v. [▲] en [▼] de tweede optie van boven (Flash) (flitser).**



3. Selecteer d.m.v. [◀] en [▶] de gewenste flitserinstelling en druk vervolgens op [SET] (instellen).

Hierdoor verschijnt een indicator die de geselecteerde flitserfunctie aangeeft in het beeldscherm.



4. Druk op de sluitertoets om op te nemen.

LET OP

- Wanneer de instelling voor het bedieningspaneel uitgeschakeld is (pagina 51), kunt u door de flitserfuncties gaan door te drukken op [▼] ( ).

BELANGRIJK!

- Let er bij het gebruik van de flitser op dat het flitservenster niet geblokkeerd wordt door uw vingers en de polsriem.

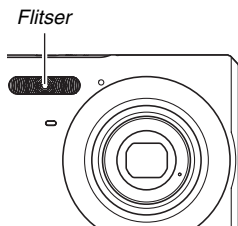

Vermindering van het rode ogeneffect

Wanneer u gebruik maakt van de flitser om 's nachts of in een slecht verlichte kamer op te nemen, kan dit rode vlekken veroorzaken in de ogen van de mensen in het beeld. Dit wordt veroorzaakt door het weerkaatsen van het licht tegen het netvlies van de ogen. Als vermindering van het rode ogeneffect geselecteerd wordt als de flitserfunctie, dan zal de camera een voorflits uitzenden waardoor de iris (het regenboogvlies) in de ogen van alle mensen in het beeld zullen gaan sluiten, hetgeen de kans op het rode ogeneffect terugdringt.

BELANGRIJK!

- Merk de volgende belangrijke punten op bij het gebruik van dit attribuut dat het rode ogeneffect vermindert.
 - Het rode ogeneffect wordt niet vermindert tenzij de mensen in het beeld direct naar de camera (de flitser) kijken. Roep voordat u op de sluitertoets drukt naar de onderwerpen zodat ze allen naar de camera kijken.
 - Het rode ogeneffect wordt niet goed vermindert als de onderwerpen zich ver van de camera bevinden.

■ Controleren van de flitserfunctie

De huidige flitserfunctie wordt aangegeven in het beeldscherm en door de bedrijfsindicator wanneer u de sluitertoets halverwege indrukt.

Bedrijfsindicator

Knippert oranje terwijl de flitser aan het opladen is.

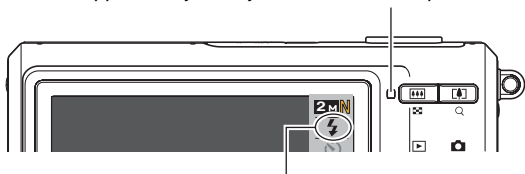

“” geeft aan dat de flitser gaat flitsen.

- Het is niet mogelijk een ander beeld op te nemen met flits totdat de bedrijfsindicator stopt met oranje knipperen, hetgeen aangeeft dat het opladen voltooid is.

■ De flitsintensiteit veranderen

1. Druk tijdens de opnamefunctie (REC) op [MENU].
2. Selecteer bij de “Quality” (kwaliteit) indextab “Flash Intensity” (flitsintensiteit) en druk vervolgens op [▶].
3. Selecteer d.m.v. [▲] en [▼] de instelling voor de gewenste flitsintensiteit en druk daarna op [SET] (instellen).

U kunt uit vijf niveau's kiezen van -2 (zwakste) tot en met +2 (sterkste).



BELANGRIJK!

- De flitsintensiteit kan mogelijk niet veranderen wanneer het onderwerp zich te ver weg of te dichtbij bevindt.

■ Gebruiken van de flitserassistent

Het onderwerp in beeld kan te donker overkomen als de flitsintensiteit niet genoeg is om een onderwerp te bereiken dat zich te ver weg bevindt. Mocht dit het geval zijn, dan kunt u de flitserassistent gebruiken om de helderheid van het onderwerp te vergroten zodat het lijkt dat de hoeveelheid licht door de flitser wel genoeg was.



Zonder gebruik van de flitserassistent



Met gebruik van de flitserassistent

De flitserassistent is ingeschakeld als de defaultinstelling die oorspronkelijke in de fabriek gemaakt is.

Volg de volgende procedure om de flitserassistent uit te schakelen wanneer u deze niet wilt gebruiken.

1. Druk tijdens de opnamefunctie (REC) op [MENU].
2. Selecteer bij de “Quality” (kwaliteit) indextab “Flash Assist” (flitserassistent) en druk vervolgens op [▶].
3. Selecteer d.m.v. [▲] en [▼] “Off” (uit) en druk daarna op [SET] (instellen).

Selecteer “Auto” (automatisch) op dit moment wanneer u de flitserassistent wilt gebruiken.



BELANGRIJK!



- De flitserassistent kan mogelijk niet het gewenste resultaat geven bij bepaalde types onderwerpen.
- Elk van de volgende omstandigheden kan er toe leiden dat het effect van de flitserassistent teniet wordt gedaan.
 - Veranderen van de flitsintensiteit (pagina 73)
 - Corrigeren van de helderheid (EV verschuiving) (pagina 106)
 - Veranderen van de ISO gevoeligheid (pagina 110)
 - Veranderen van de contrastinstelling (pagina 115)

■ Voorzorgsmaatregelen voor de flitser

- Het gewenste effect kan mogelijk niet worden verkregen wanneer het onderwerp zich te ver weg of te dichtbij bevindt.
- De tijd die benodigd is voor het opladen van de flitser hangt af van de omstandigheden (conditie van de accu, omringende temperatuur, enz.). Bij een volledig opgeladen accu kan dit enkele seconden tot ongeveer 7 seconden duren.
- Als toch een foto opgenomen wordt terwijl de belichting te laag en de flitser uitgeschakeld is, wordt dit gedaan bij een langzame sluitersnelheid hetgeen vegen in het beeld kan geven door het bewegen van de hand. Bevestig de camera op een statief, enz.
- Bij het attriboot voor vermindering van het rode ogeneffect flitst de flitser automatisch in overeenstemming met de belichting. De flitser flitst niet op plaatsen die reeds helder verlicht zijn.
- De aanwezigheid van daglicht van buiten, TL verlichting of andere lichtbronnen kan abnormale kleuren in beeld veroorzaken.

Gebruiken van de zelfontspanner

Bij de zelfontspanner wordt bij het indrukken van de sluitertoets een aftelklok gestart en het beeld wordt opgenomen na het verstrijken van een bepaalde vaste tijdsduur.

Zelfontspanner type	Omschrijving
 10 sec (10 seconden)	10-seconden zelfontspanner
 2 sec (2 seconden)	2-seconden zelfontspanner <ul style="list-style-type: none">• Als een foto opgenomen wordt onder omstandigheden die de sluitersnelheid vertragen kunt u deze instelling gebruiken ter voorkoming van vegen in het beeld door het bewegen van uw hand.
 X3 (Drievoudige zelfontspanner)	Deze optie neemt drie beelden op: één beeld 10 seconden na het indrukken van de sluitertoets, het volgende beeld één seconde nadat de camera klaar is met het opnemen van het eerste beeld en het laatste beeld één seconde nadat de camera klaar is met het opnemen van het tweede beeld.
Off (Uit)	De zelfontspanner is uitgeschakeld.

1. Druk tijdens de opnamefunctie (REC) op [SET] (instellen).

2. Selecteer d.m.v. [▲] en [▼] de derde optie van boven (Self-timer) (zelfontspanner).

3. Selecteer d.m.v. [◀] en [▶] het zelfontspannertype en druk daarna op [SET] (instellen).

Hierdoor verschijnt een indicator die het geselecteerde type zelfontspanner aangeeft in het beeldscherm.



4. Druk op de sluitertoets om op te nemen.

LET OP

- U kunt de instelling voor de zelfontspanner ook veranderen d.m.v. het menu dat verschijnt wanneer u op [MENU] drukt (pagina's 49, 214).

De zelfontspanner gebruiken om een beeld op te nemen

- Het beeld wordt niet onmiddellijk na indrukken van de sluitertoets opgenomen. In plaats daarvan, worden de beelden pas opgenomen nadat de vooringestelde tijd voorbij is. De zelfontspannerindicator knippert terwijl het aftellen plaatsvindt.
- U kunt het aftellen dat op dat moment plaatsvindt stoppen door de sluitertoets volledig in te drukken terwijl de zelfontspannerindicator rood aan het knipperen is.

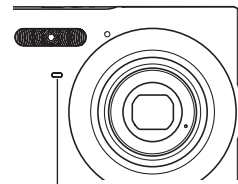

Zelfontspannerindicator

LET OP

- Deze indicator “1sec” (1 seconde) verschijnt in het beeldscherm tussen de opnamen van de drievoudige zelfontspanner door. Hoe lang het duurt voor de camera om weer klaar te zijn om op te nemen na het opnemen van een beeld hangt af van de instellingen van de beeldgrootte en de beeldkwaliteit en of een geheugenkaart zich al dan niet in de camera bevindt, en van de conditie van de acculading.
- U kunt niet elke zelfontspanner gebruiken bij de doorlopende sluitfunctie.
- De drievoudige zelfontspanner kan niet worden gebruikt bij het uitvoeren van de volgende opnamebewerkingen.
 - Opnemen met bepaalde BEST SHOT scenes (Business Cards and Documents (Naamkaartjes en Documenten), White board, etc. (Witbord, enz.), Old Photo (oude foto), Movie (film))

Gebruiken van de doorlopende sluit

U kunt de camera configureren om slechts een enkel beeld op te nemen telkens wanneer de sluitertoets wordt ingedrukt of om te blijven opnemen zolang de sluitertoets ingedrukt gehouden wordt (en er genoeg geheugen beschikbaar is om de beelden op te slaan).

- 1. Druk tijdens de opnamefunctie (REC) op [MENU].**
- 2. Selecteer bij de “REC” (opname) indextab “Continuuous” (doorlopend) en druk vervolgens op [▶].**
- 3. Selecteer d.m.v. [▲] en [▼] “On” (aan) en druk vervolgens op [SET] (instellen).**

Hierdoor verschijnt “” in het beeldscherm.

 - Bij de instelling “Off” (uit) worden beelden afzonderlijk beeld opgenomen.
- 4. Druk op de sluitertoets om op te nemen.**
 - Er worden beelden opgenomen zolang u de sluitertoets ingedrukt blijft houden. Door de sluitertoets los te laten wordt het opnemen gestopt.

BELANGRIJK!

- De snelheid van het opnemen met de doorlopende sluitersnelheid hangt af van het type geheugenkaart dat zich in de camera bevindt. Wanneer u opneemt naar het ingebouwde geheugen is het opnemen met de doorlopende sluitersnelheid relatief langzaam.
- Bij uitschakelen van de camera wordt de doorlopende sluitersnelheid automatisch uitgeschakeld.
- Door een bewerking van de doorlopende sluitersnelheid te starten worden de instellingen voor de belichting en de scherpsstelling vastgezet op de niveau's voor het eerste beeld. Dezelfde instellingen worden uitgeoefend op alle navolgende beelden.
- De doorlopende sluitersnelheid kan niet in combinatie met een van de volgende attributen worden gebruikt.
 - Bepaalde BEST SHOT scenes (Business Cards and Documents (Naamkaartjes en Documenten), White board, etc. (Witbord, enz.), Old Photo (oude foto), Movie (film), Voice Recording (spraakopname))

- Houd bij het gebruik van een doorlopende sluitersnelheid de camera stil totdat de gehele opname voltooid is.
- Een doorlopende sluitersnelheid kan halverwege onderbroken worden als de geheugencapaciteit laag is.
- De doorlopende sluitersnelheid hangt af van de huidige instellingen voor de beeldgrootte en de beeldkwaliteit.
- De zelfontspanner kan niet gebruikt worden in combinatie met de doorlopende sluitersnelheid.

Toevoegen van geluid aan een foto

Als u dat wilt, kunt u een geluidsopname toevoegen aan uw foto's. Voeg d.m.v. dit attribuut een mondelinge verklaring of een beschrijving van de sfeer toe aan een foto of leg de geluiden van de mensen in de foto vast.

- U kunt maximaal 30 seconden geluid opnemen voor een enkele foto.

■ Inschakelen van een foto met geluid

- 1. Druk tijdens de opnamefunctie (REC) op [MENU].**
- 2. Selecteer bij de "REC" (opname) indextab "Audio Snap" (foto met geluid) en druk vervolgens op [▶].**
- 3. Selecteer d.m.v. [▲] en [▼] "On" (aan) en druk vervolgens op [SET] (instellen).**

■ Opnemen van geluid bij een foto

1. Druk op de sluitertoets om op te nemen.

Het beeldscherm zal het beeld weergeven dat u zojuist opgenomen heeft samen met het "[▶]" icoon.

- Druk op [MENU] als u op dat moment geen geluid wilt opnemen. Hierdoor wordt het beeldscherm weergegeven voor het opnemen van het volgende beeld.

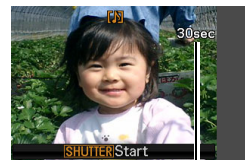

Resterende opnametijd

2. Druk op de sluitertoets om de geluidsopname te starten.

3. Druk nogmaals op de sluitertoets om de geluidsopname te stoppen.

Het opnemen wordt na ongeveer 30 seconden automatisch gestopt als u niet op de sluitertoets drukt.

- Selecteer om het foto met geluid attribuut uit te schakelen "Off" (uit) in stap 3 van de procedure onder "Inschakelen van een foto met geluid".

Weergeven van een foto met geluid

Foto's met geluid worden tijdens de weergavefunctie (PLAY) aangegeven door het "🔊" icoon.

Druk om het geluid weer te geven op [SET] terwijl een foto met geluid aangegeven wordt.

- Zie pagina 126 voor informatie betreffende de weergavebediening.

BELANGRIJK!

- Let er op dat u de microfoon van de camera niet met uw vingers blokkeert tijdens het opnemen.
- Goede opnameresultaten kunnen niet worden verkregen wanneer de camera te ver weg is van wat u probeert op te nemen.

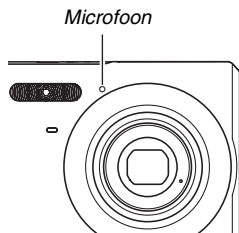

LET OP

- Nadat u een foto met geluid overgestuurd heeft naar de harde schijf van uw computer kunt u het geluid weergeven d.m.v. Windows Media Player (pagina 194).
- Hieronder worden de formaten gegeven die u kunt gebruiken voor het opslaan van de data van een foto met geluid.
 - Beelddata: JPEG (.JPG extensie)
 - Audiodata (geluid): WAVE/ADPCM (.WAV extensie)
 - Grootte van het geluidsbestand bij benadering: 165 KB (30-seconden opnamen bij 5,5 KB per seconde)
- U kunt het beeldscherm niet uitschakelen door op [▲] (DISP) te drukken terwijl de geluidsopname plaatsvindt.
- De mogelijkheid voor een foto met geluid is uitgeschakeld tijdens het opnemen met de drievoudige zelfontspanner of met een doorlopende sluitfunctie. U kunt echter geluid toevoegen aan een dergelijke foto nadat u deze opgenomen heeft (pagina 149).

OPNEMEN VAN EEN FILM

Filmbeeldkwaliteit

Voordat u een film specificeert dient u eerst een instelling te specificeren voor de beeldkwaliteit van de film. De filmkwaliteit is een standaard die het detail, de vloeiendheid en de helderheid van het beeld tijdens de weergave bepaalt. Bij het opnemen met de HQ (hoge resolutie) instelling krijgt u een betere beeldkwaliteit maar wordt ook de hoeveelheid tijd die u kunt opnemen korter.

- Elke film kan maximaal 10 minuten lang zijn. De filmopname stopt automatisch na 10 minuten opnemen.

Beeldkwaliteit	Beeldpunten	Datasnelheid bij benadering	Beeldsnelheid
HQ (hoge resolutie)	640 × 480 beeldpunten	10,2 megabits/ seconde	30 beelden/ seconde
Normal (normaal)	512 × 384 beeldpunten	6,1 megabits/ seconde	30 beelden/ seconde
LP (lange weergave)	320 × 240 beeldpunten	2,45 megabits/ seconde	15 beelden/ seconde

1. Druk tijdens de opnamefunctie (REC) op [MENU].

2. Selecteer bij de “Quality” (kwaliteit) indextab “ Quality” (beeldkwaliteit) en druk vervolgens op [▶].
3. Selecteer d.m.v. [▲] en [▼] de instelling voor de gewenste beeldkwaliteit en druk daarna op [SET] (instellen).

Formaten van filmbestanden

Films worden opgenomen in het Motion JPEG standaard AVI formaat.

Films die u opneemt met deze camera kunt u weergeven op een computer d.m.v. het volgende software.

- Windows Media Player
- Macintosh QuickTime

Filmgrootte

Hieronder wordt een benadering gegeven van de grootte van het filmbestand voor een film van één minuut.

Beeldkwaliteit	Grootte bij benadering
HQ (hoge resolutie)	72,8 MB
Normal (normaal)	43,6 MB
LP (lange weergave)	17,5 MB

Opnemen van een film

Het geluid wordt ook opgenomen terwijl u een film opneemt. Het geluid is in mono.

1. Druk tijdens de opnamefunctie (REC) op [BS].

2. Selecteer de “” (Film) scene d.m.v. [▲], [▼], [◀] en [▶] en druk vervolgens op [SET] (instellen).

Hierdoor verschijnt “” in het beeldscherm.

3. Druk op de sluitertoets om de filmopname te starten.

- “” wordt aangegeven terwijl het opnemen van een film plaatsvindt.



4. Druk nogmaals op de sluitertoets om het opnemen te stoppen.



Elke film kan maximaal 10 minuten lang zijn. De filmopname stopt automatisch na 10 minuten opnemen. De filmopname stopt ook automatisch als het geheugen vol is voordat u de filmopname stopt door op de sluitertoets te drukken.

Voorzorgsmaatregelen voor filmopname

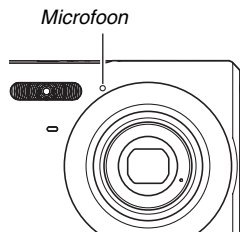
- U kunt de flitser niet gebruiken terwijl u een film aan het opnemen bent.
- De camera neemt het geluid ook op. Merk de volgende punten op wanneer u films aan het opnemen bent.
 - Zorg ervoor dat de microfoon niet door uw vingers, enz. wordt geblokkeerd.
 - Goede resultaten kunnen niet worden verkregen wanneer de camera te ver weg is van wat u probeert op te nemen.
 - Het bedienen van de toetsen van de camera kan er de oorzaak van zijn dat het geklik van toetsen opgenomen wordt op het geluidsspoor.



- Er kan een verticale streep over het beeld op het beeldscherm verschijnen wanneer een bijzonder helder onderwerp wordt opgenomen. Dit duidt niet op een defect. Deze streep wordt opgenomen wanneer het een film betreft.

- Bij bepaalde kaarttypes duurt het vastleggen van data langer, waardoor filmbeelden af en toe kunnen uitvallen. “” en “” knipperen op het beeldscherm tijdens het opnemen om u te laten weten wanneer een beeld uitgevallen is. Het wordt aanbevolen een geheugenkaart te gebruiken met een maximale overdrachtsnelheid van minstens 10MB per seconde.
- Tijdens het opnemen van een film is optische zoom uitgeschakeld. Tijdens het opnemen van een film is alleen digitale zoom beschikbaar. Als u een bepaalde optische zoominstelling wilt gebruiken let er dan op dat u deze selecteert voordat u op de sluitertoets drukt om de filmopname te starten (pagina 68).
- De effecten van het bewegen van de camera worden nog duidelijker in een beeld wanneer u een close-up maakt of met een grote zoomfactor opneemt. Daarom wordt het gebruik van een statief aanbevolen onder deze omstandigheden.
- Wanneer het onderwerp zich buiten het scherpstelbereik van de camera bevindt, is het niet mogelijk om scherp te stellen en zal het beeld onscherp zijn.

GEBRUIKEN VAN BEST SHOT

Met BEST SHOT selecteert u de voorbeeldscene die het meest lijkt op de scene die u probeert op te nemen en de camera maakt dan automatisch de instellingen. Zelfs moeilijke scènes met tegenlicht (waardoor het hoofdonderwerp te donker overkomt als de instelling fout is gemaakt) zien er prima uit!

■ Enkele voorbeeldscènes

- Portrait (Portret)



- Scenery (Landschappen)



- Night Scene (Nachtsceen)



- Night Scene Portrait (Nachtsceen portret)



■ Selecteren van een voorbeeldscene

1. Druk tijdens de opnamefunctie (REC) op [BS].

Hierdoor wordt de BEST SHOT functie ingeschakeld en een scherm getoond dat de thumbnails van 15 voorbeeldscènes laat zien.

- De op dat moment geselecteerde voorbeeldscene is de scene met een rood kader er omheen.
- De oorspronkelijke defaultselectie is “” (automatisch).



2. Verplaats het kader d.m.v. [▲], [▼], [◀] en [▶] om de gewenste scene te selecteren.

- Door op [▲] of [▼] te drukken terwijl het rode kader zich op de rand van het scherm bevindt, wordt naar het volgende scherm van de BEST SHOT scenes gebladerd.
- Door op de zoomtoets te drukken wordt tekst getoond die uitleg geeft over de instellingen die geconfigureerd zijn door de geselecteerde scene (pagina 87). Druk nogmaals op de zoomtoets om terug te keren naar het scene selectiescherm.
- Om terug te gaan naar "Auto" (automatisch), selecteer Scene 1 hetgeen "□" (automatisch) is. Door op [MENU] te drukken terwijl het scene selectiescherm of de scene beschrijvingstekst zich op het beeldscherm bevindt, springt het rode kader direct door naar "□" (automatisch).

3. Druk op de [SET] om de instellingen toe te passen van de geselecteerde scene en terug te gaan naar het opnamescherm.

- De instellingen van de scene die u selecteerde blijven van kracht totdat u een andere scene selecteert.
- Herhaal de bovenstaande procedure vanaf stap 1 om een andere BEST SHOT scene te selecteren.

4. Druk op de sluitertoets.

- Door op de sluitertoets te drukken terwijl de "🎬" (Film) scene geselecteerd is, wordt de filmopname gestart en gestopt.

BELANGRIJK!

- Night Scene (nachtscene) en Fireworks (vuurwerk) scenes gebruiken een langzame sluitersnelheid. Daar een langzame sluitersnelheid de kans verhoogt op digitale ruis in beeld, voert de camera automatisch een digitaal ruisonderdrukingsproces uit bij beelden die met een langzame sluitersnelheid worden genomen. Daarom kan het opslaan van dergelijke beelden langer duren nadat u op de sluitertoets gedrukt heeft. Voer geen enkele toetsbediening uit terwijl een beeld opgeslagen wordt. Het is ook een goed idee om een statief te gebruiken om vegen in beeld te voorkomen die optreden door bewegen van de camera bij een langzame sluitersnelheid.
- Uw camera bevat een voorbeeldscene die de instellingen optimaliseert voor beelden op internetveilingen. Afhankelijk van het cameramodel heet deze voorbeeldscene “For eBay” (eBay veiling) of “Auction” (veiling). Beelden die u opneemt d.m.v. de internetveiling voorbeeldscene worden in een speciale map opgeslagen zodat u ze gemakkelijk op uw computer kunt vinden (pagina 207).
- BEST SHOT scenes werden niet opgenomen met deze camera.

- Beelden die opgenomen worden met een BEST SHOT scene kunnen mogelijk niet het verwachte (gehoopte) resultaat geven door de omstandigheden tijdens het opnemen en door andere factoren.
- U kunt de bij de camera gemaakte instellingen veranderen wanneer u een BEST SHOT scene selecteert. Merk echter op dat de BEST SHOT instellingen terugkeren naar hun default (oorspronkelijke) instellingen telkens wanneer u een andere BEST SHOT scene selecteert of wanneer u de camera uitschakelt. Als u denkt dat u later een bepaalde basisinstelling die u bij de camera geconfigureerde nodig heeft, sla die basisinstelling dan op als een BEST SHOT gebruikersinstelling (pagina 88).

Tonen van gedetailleerde informatie betreffende een BEST SHOT scene

Om gedetailleerde informatie over een BEST SHOT scene te tonen, kunt u deze selecteren met het rode kader op het scene selectiescherm en vervolgens op de zoomtoets drukken.

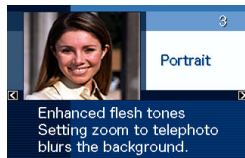

Hieronder volgen de verschillende bedieningshandelingen die u kunt uitvoeren terwijl het scene omschrijvingsscherm op het display is.

- Druk nogmaals op de zoomtoets om terug te gaan naar het scene selectiescherm.
- Blader d.m.v. [◀] en [▶] door de beschikbare BEST SHOT scenes.
- Druk op [SET] om de op dat moment getoonde scene te selecteren en configureer de camera met die instellingen.

LET OP

- Als u een scene selecteert door op [SET] (instellen) te drukken terwijl het omschrijvingsscherm getoond wordt, zal dezelfde omschrijvingsscene verschijnen de volgende keer dat u op [BS] drukt om de BEST SHOT voorbeeldscenes te bekijken.

■ Uw eigen BEST SHOT scenes creëren

U kunt de onderstaande procedure gebruiken om de basisinstellingen van de foto's op te slaan die u opgenomen had als BEST SHOT scenes. Daarna kunt u een basisinstelling oproepen telkens wanneer u deze wilt gebruiken.

1. Druk tijdens de opnamefunctie (REC) op [BS].

2. Selecteer d.m.v. [▲], [▼], [◀] en [▶] “BEST SHOT” (Register User Scene - gebruikersscene registreren) en druk vervolgens op [SET] (instellen).

3. Selecteer d.m.v. [◀] en [▶] de foto waarvan u de basisinstelling wilt registreren.

4. Selecteer d.m.v. [▲] en [▼] “Save” (opslaan) en druk vervolgens op [SET] (instellen).

Aan uw BEST SHOT scene zal de naam “Recall User Scene” (gebruikersscene oproepen) samen met een scenenummer worden toegewezen.



BELANGRIJK!

- Door het ingebouwde geheugen van de camera (pagina 172) te formatteren worden alle BEST SHOT gebruikersscene bestanden gewist.

LET OP

- U kunt de instellingen van de op dat moment geselecteerde BEST SHOT scene controleren door de instelmenu's van de camera te tonen en te kijken naar de instellingen.
- Aan gebruikersscenes worden nummers toegewezen in de volgorde: U1, U2, enzovoort.
- Hieronder volgen de instellingen die inbegrepen zijn in gebruikersscenes:
Scherpstelling, EV verschuiving, witbalans, flits, ISO, meten, flitsintensiteit, flitserassistent, filter, scherpte, verzadiging, contrast
- U kunt maximaal 999 BEST SHOT gebruikersscenes opslaan.
- Foto gebruikersscenes worden opgeslagen in het ingebouwde geheugen van de camera in de map die “SCENE” heet (pagina 206).

Wissen van een BEST SHOT gebruikersscene

Voer de volgende stappen uit wanneer u een BEST SHOT gebruikersscene wilt wissen.

1. Druk tijdens de opnamefunctie (REC) op [BS].
2. Druk op de zoomtoets om het beschrijvings scherm te tonen.
3. Selecteer d.m.v. [◀] en [▶] de BEST SHOT gebruikersscene die u wilt uitwissen.
4. Druk op [▼] ().
5. Selecteer d.m.v. [▲] en [▼] “Delete” (wissen) en druk vervolgens op [SET] (instellen).
Hierdoor wordt de geselecteerde BEST SHOT gebruikersscene gewist en het volgende scherm (ofwel de volgende gebruikersscene of de gebruikersscene of de Register User scene (gebruiker registreren)) getoond.
6. Selecteer d.m.v. [◀] en [▶] de een andere scene en druk vervolgens op [SET] (instellen).
 - Hierdoor wordt teruggekeerd naar de opnamestand.

Verminderen van de effecten van het bewegen van uw hand of het bewegen van het onderwerp

U kunt de anti-trilfunctie van de camera inschakelen om vegen in beeld te reduceren die optreden door het bewegen van het onderwerp of door handbewegingen tijdens het opnemen d.m.v. telefoto van een onderwerp dat beweegt, tijdens het opnemen van een snel bewegend onderwerp of tijdens het opnemen terwijl de plaats van opname slecht verlicht is.

U kunt de anti-trilfunctie inschakelen d.m.v. BEST SHOT of door een paneelbewerking uit te voeren.

■ Inschakelen van de anti-trilfunctie d.m.v. BEST SHOT

1. Druk tijdens de opnamefunctie (REC) op [BS].
2. Selecteer d.m.v. [▲], [▼], [◀] en [▶] de “Anti Shake” (anti-trilfunctie) scene en druk vervolgens op [SET] (instellen).

De anti-trilfunctie zal geselecteerd blijven totdat u een andere BEST SHOT scene selecteert.

■ Inschakelen van de anti-trilfunctie d.m.v. het paneel (Operation Panel) (bedieningspaneel)

1. Druk tijdens de opnamefunctie (REC) op [SET] (instellen).
2. Selecteer d.m.v. [▲] en [▼] de vierde optie van boven (Anti Shake) (anti-trilfunctie).
3. Selecteer d.m.v. [◀] en [▶] “Auto” (automatisch) en druk vervolgens op [SET] (instellen).
 - Hierdoor wordt de anti-trilfunctie ingeschakeld en “” op het beeldscherm getoond.
 - In dit geval zal de anti-trilfunctie ingeschakeld blijven totdat u deze functie uitschakelt op het paneel.

LET OP

- U kunt de instelling voor de anti-trilfunctie ook veranderen d.m.v. het menu dat verschijnt wanneer u op [MENU] drukt (pagina's 49, 214).

BELANGRIJK!

- De anti-trilfunctie werkt niet tenzij de ISO instelling (pagina 110) ingesteld staat op “Auto” (automatisch).
- Hoewel “” (anti-trilfunctie) weergegeven wordt op het beeldscherm nadat automatisch flitsen heeft plaatsgevonden m.b.v. de “Auto Flash” (automatisch flitsen) of “Red Eye” (rode ogen) instelling of terwijl de flitserinstelling “Flash On” (flitser aan) of “Soft Flash” (milde flits) is, is de anti-trilfunctie in feite uitgeschakeld.
- Door met de anti-trilfunctie op te nemen kan het beeld er ietwat groffer uitzien dan gewoonlijk met een ietwat lagere beeldresolutie.
- De anti-trilfunctie kan de effecten van handbewegingen of het bewegen van het onderwerp mogelijk niet elimineren wanneer de bewegingen heftig zijn.
- De anti-trilfunctie werkt mogelijk niet bij een bijzonder lage sluitersnelheid. Mocht dit het geval zijn, stabiliseer de camera dan met een statief.
- De camera voert soms automatische ruisonderdrukking uit om digitale storing te verminderen bij beelden die worden opgenomen onder een bepaalde belichting. Deze bewerking leidt er toe dat het langer duurt voor de camera dan gewoonlijk voordat hij klaar is voor het opnemen van de volgende foto.

Opnemen van heldere beelden zonder flitser

De BEST SHOT “High Sensitivity” (hoge gevoeligheid) scene laat u natuurlijk uitzijende beelden opnemen zonder dat u de flitser hoeft te gebruiken, zelfs wanneer de belichting laag is



Normale foto (met flits)



Foto met hoge gevoeligheid

- 1. Druk tijdens de opnamefunctie (REC) op [BS].**
- 2. Selecteer d.m.v. [▲], [▼], [◀] en [▶] de “High Sensitivity” (hoge gevoeligheid) scene en druk vervolgens op [SET] (instellen).**
- 3. Druk op de sluitertoets om het beeld op te nemen.**

De hoge gevoeligheid zal geselecteerd blijven totdat u een andere BEST SHOT scene selecteert.

BELANGRIJK!

- De hoge gevoeligheid is uitgeschakeld nadat automatisch flitsen heeft plaatsgevonden m.b.v. de “Auto Flash” (automatisch flitsen) of “Red Eye” (rode ogen) instelling of terwijl de flitserinstelling “Flash On” (flitser aan) of “Soft Flash” (milde flits) is.
- Door met een hoge gevoeligheid op te nemen kan het beeld er ietwat groffer uitzien dan gewoonlijk met een ietwat lagere beeldresolutie.
- Het kan onmogelijk zijn om het gewenste niveau beeldhelderheid te verkrijgen als de belichting bijzonder laag is.
- Gebruik tijdens het opnemen met een lage sluitersnelheid een statief ter voorkoming van de effecten van handbewegingen.
- De camera voert soms automatische ruisonderdrukking uit om digitale storing te verminderen bij beelden die worden opgenomen onder een bepaalde belichting. Deze bewerking leidt er toe dat het langer duurt voor de camera dan gewoonlijk voordat hij klaar is voor het opnemen van de volgende foto.

Opnemen van beelden van visitekaartjes en documenten (Business Shot)

Bij het opnemen van een visitekaartje, een document, een witbord of een soortgelijk gevormd voorwerp vanuit een hoek zal het onderwerp er in het resulterende beeld vervormd uit zien. De BEST SHOT Business Shot scenes corrigeren de vorm van rechthoekige voorwerpen zodat die er natuurlijk uitzien.



Voor het aanbrengen van
de keystone correctie



Na het aanbrengen van de
keystone correctie

BEST SHOT heeft twee Business Shot scenes waaruit u kunt kiezen.

- Business cards and documents (naamkaartjes en documenten)
- White board, etc. (witbord, enz.)



■ Selecteren van een Business Shot scene

1. Druk tijdens de opnamefunctie (REC) op [BS].
2. Selecteer d.m.v. [▲], [▼], [◀] en [▶] de “Business cards and documents” (naamkaartjes en documenten) of de “White board, etc.” (witbord, enz.) scene en druk vervolgens op [SET] (instellen).

De scene die u selecteert zal van kracht blijven totdat u een andere BEST SHOT scene selecteert.

■ Een beeld opnemen m.b.v. een Business Shot scene

1. Stel het beeld samen en druk op de sluitertoets om op te nemen na eerst één van beide BEST SHOT Business Shot scenes te hebben geselecteerd.

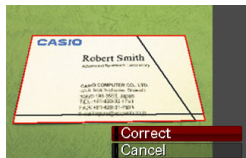

Hierdoor wordt een scherm getoond dat alle rechthoekige vormen in het beeld weergeeft die kwalificeren als kandidaten voor keystone (hoeksteen) correctie. Een rood kader zal de op dat moment geselecteerde kandidaat voor correctie omringen. Mocht er een zwart kader zijn, dan betekent dit dat het zwarte kader een tweede mogelijke kandidaat aangeeft. Mocht er geen tweede kandidaat (zwart kader) zijn, ga dan direct door naar stap 3.

- Als de camera niet in staat is om een kandidaat voor keystone correctie te ontdekken, dan verschijnt de boodschap "Cannot correct image!" (kan het beeld niet corrigeren!) kortelings op het beeldscherm waarna de camera het beeld opslaat zoals het is (zonder correctie).

2. Selecteer d.m.v. [◀] en [▶] de kandidaat die u wilt gebruiken om te corrigeren.

3. Selecteer d.m.v. [▲] en [▼] "Correct" (corrigeren) en druk vervolgens op [SET] (instellen).

Hierdoor wordt het beeld gecorrigeerd en het resulterende (gecorrigeerde) beeld opgeslagen.

- Selecteer "Cancel" (annuleren) om de correctiebewerking te annuleren.

BELANGRIJK!

- Zorg ervoor dat het gehele voorwerp dat u probeert op te nemen (te corrigeren) zich binnen het beeldscherm bevindt. De camera kan de vorm van het onderwerp niet herkennen tenzij het zich geheel binnen het beeldscherm bevindt.
- Het is niet mogelijk correctie uit te voeren wanneer het onderwerp dezelfde kleur heeft als de achtergrond. Zorg er dus voor dat het voorwerp zich voor een achtergrond bevindt, waardoor de contouren opvallen.
- Tijdens het opnemen met een Business Shot scene is digitaal zoomen uitgeschakeld. U kunt echter wel optisch zoomen gebruiken.
- De maximale beeldgrootte voor Business Shot beelden is 2M (1600 × 1200 beeldpunten) zelfs als de camera geconfigureerd is voor een groter beeldformaat. Als de camera geconfigureerd is om beelden op te nemen die kleiner dan 2M (1600 × 1200 beeldpunten) zijn, dan zullen de Business Shot scenes beelden produceren in overeenstemming met de gespecificeerde beeldgrootte.

Herstellen van een oude foto

Bij Old Photo (oude fotofunctie) kunt u het beeld opnemen van een oude, vervaagde foto en de bij de camera ingebouwde geavanceerde digitale technologie gebruiken om de foto te herstellen.

■ Voordat u met Old Photo (oude fotofunctie) opneemt

- Zorg ervoor dat de gehele foto die u probeert op te nemen zich binnen het beeldscherm bevindt.
- Zorg ervoor dat de foto zich tegen een achtergrond bevindt waardoor de contouren opvallen en dat de foto het beeldscherm zo veel mogelijk vult.
- Zorg ervoor dat er geen licht terugkaatst van het oppervlak van de originele foto wanneer u deze aan het opnemen bent.
- Als de oude foto een portretoriëntatie heeft, zorg er dan voor dat de camera volgens de landscape (horizontale) oriëntatie geplaatst is.

LET OP

- Als de camera in een hoek staat op de foto die u aan het opnemen bent dan kan de vorm van de foto er vervormd uitzien in het opgenomen beeld. De automatische keystone correctie voert correctie uit voor deze vervorming, hetgeen betekent dat een foto er normaal uit ziet zelfs als u deze vanuit een hoek opneemt.

■ Selecteren van de Old Photo (oude foto) scene

1. Druk tijdens de opnamefunctie (REC) op [BS].
2. Selecteer d.m.v. [▲], [▼], [◀] en [▶] de “Old Photo” (oude foto) scene en druk vervolgens op [SET] (instellen).

“Old Photo” (oude fotofunctie) zal geselecteerd blijven totdat u een andere BEST SHOT scene selecteert.

■ Opnemen van een beeld met Old Photo (oude foto)

1. Druk op de sluitertoets om het beeld op te nemen.

- Hierdoor wordt een fotocontour bevestigingsscherm weergegeven die het origineel opgenomen beeld opslaat. Er verschijnt een foutlezing (pagina 225) zonder dat het fotocontour bevestigingsscherm weergegeven wordt, als de camera niet in staat is het contour van de foto te vinden.

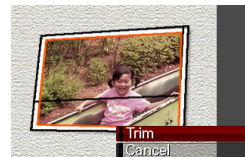

2. Selecteer m.b.v. [◀] en [▶] de kandidaat die u wilt corrigeren.

3. Selecteer d.m.v. [▲] en [▼] “Trim” (trimmen) en druk vervolgens op [SET] (instellen).

Hierdoor wordt een trimkader weergegeven op het beeldscherm.

- Selecteer “Cancel” (annuleren) om de correctiebewerking te annuleren.

4. Druk op de zoomtoets om het trimkader tot het gewenste formaat te veranderen.



5. Verplaats d.m.v. [▲], [▼], [◀] en [▶] het selectiekader naar de gewenste plaats en druk daarna op [SET] (instellen).

De camera zal de kleur automatisch corrigeren en het gecorrigeerde beeld opslaan.

- Als u geen rand om het resulterende beeld wilt, selecteer dan een gebied dat kleiner is dan het oorspronkelijke beeld.
- Druk op [MENU] om de herstelbewerking te annuleren en het beeld zoals het is op te slaan.

BELANGRIJK!

- Digitaal zoomen is uitgeschakeld terwijl opgenomen wordt met Old Photo (oude fotofunctie). U kunt echter wel optisch zoomen gebruiken.
- Bij het opnemen van het beeld van een foto zal de camera de vorm van de foto in de volgende gevallen niet herkennen.
 - Wanneer een gedeelte van de foto buiten het beeldscherm valt
 - Wanneer het onderwerp dezelfde kleur heeft als de achtergrond waarop het geplaatst is
- De maximale Old Photo beeldgrootte is 2M (1600 × 1200 beeldpunten). Als de camera geconfigureerd is om beelden op te nemen die kleiner dan 2M (1600 × 1200 beeldpunten) zijn, dan zal Old Photo (oude fotofunctie) scènes beelden produceren in overeenstemming met de gespecificeerde beeldgrootte.
- Onder bepaalde omstandigheden geven de kleuren bij herstelling niet de gewenste resultaten.

GEAVANCEERDE INSTELLINGEN

Veranderen van de scherpstelfunctie

Uw camera voorziet in de vijf scherpstelfuncties die hieronder beschreven zijn. De default scherpstelfunctie die oorspronkelijk in de fabriek ingesteld werd is autofocus.

Scherpstelfunctie	Omschrijving	Scherpstelbereik*						
AF Auto Focus (autofocus)	Automatisch scherpstellen wanneer de sluitertoets halverwege ingedrukt wordt. Tijdens de filmopname is autofocus uitgeschakeld en schakelt de camera automatisch over op Pan Focus.	Automatische instelling (Ongeveer 40 cm tot ∞) <ul style="list-style-type: none">• Minimale afstandpositie varieert afhankelijk van de optische zoom.						
M Macro (Close-up)	Gebruikt voor close-up opnames. Tijdens het opnemen van een film, wordt de macrofocus een vaste scherpstelling.	Automatische instelling (10 cm tot en met 50 cm) <ul style="list-style-type: none">• Minimale afstandpositie varieert afhankelijk van de optische zoom.						
PF Pan Focus	Vaste scherpstelling voor het scherpstellen voor een relatief groot bereik. Gebruik panfocus (PF) onder omstandigheden waarbij autofocus moeilijk is.	Vaste afstand <ul style="list-style-type: none">• Het scherpstelbereik varieert afhankelijk van de optische zoomstand.						
∞ Infinity Focus (scherpstelling op oneindig)	Er is scherpgesteld op oneindig. Gebruik deze functie wanneer bij het opnemen van landschappen en andere beelden die zich ver weg bevinden.	Oneindig						
MF Manual Focus (handmatig scherpstellen)	Het scherpstellen wordt handmatig uitgevoerd.	<ul style="list-style-type: none">• Het scherpstelbereik varieert afhankelijk van de optische zoomfactor. <table border="1"><thead><tr><th>Optische zoomfactor</th><th>Bereik</th></tr></thead><tbody><tr><td>1X</td><td>10 cm tot ∞</td></tr><tr><td>3X</td><td>60 cm tot ∞</td></tr></tbody></table>	Optische zoomfactor	Bereik	1X	10 cm tot ∞	3X	60 cm tot ∞
Optische zoomfactor	Bereik							
1X	10 cm tot ∞							
3X	60 cm tot ∞							

* "Scherpstelbereik" geeft de afstand aan vanaf het oppervlak van de lens.

Voer de volgende stappen uit om de scherpstelfunctie te veranderen.

1. Druk tijdens de opnamefunctie (REC) op [MENU].
2. Selecteer bij de “REC” (opname) indextab “Focus” (scherpstellen) en druk vervolgens op [▶].

3. Selecteer d.m.v. [▲] en [▼] de instelling voor de gewenste scherpstelfunctie en druk vervolgens op [SET] (instellen).

Een icoon verschijnt in het beeldscherm om de huidige scherpstelfunctie aan te geven.

- Zie de volgende pagina's van dit hoofdstuk voor details aangaande het opnemen met elke scherpstelfunctie.

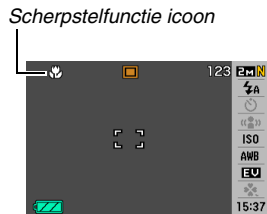

Gebruiken van autofocus

1. Richt het scherpstelkader van het beeldscherm op het onderwerp waarop u wilt scherpstellen en druk de sluitertoets dan halverwege in.

Deze camera zal dan de scherpstelbewerking uitvoeren. U kunt zien of scherpgesteld is op het beeld door de bedrijfsindicator en de kleur van het scherpstelkader te controleren.

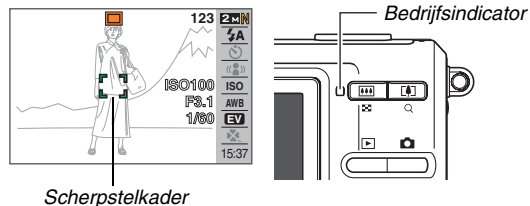

Status	Bedrijfsindicator	Scherpstelkader
Scherpstellen is voltooid	Licht groen op	Groen
Niet scherpgesteld	Knippert groen	Rood

2. Druk de sluitertoets geheel in wanneer goed op het beeld is scherpgesteld.

BELANGRIJK!

- Tijdens de filmopname is autofocus uitgeschakeld en schakelt de camera automatisch over op Pan Focus.

LET OP

- Wanneer het niet mogelijk is om goed scherp te stellen omdat het onderwerp zich te dichtbij bevindt voor het autofocusbereik, dan zal de camera automatisch overschakelen naar het macro scherpstelbereik (automatische macro).
- Telkens wanneer u een optische zoombewerking uitvoert tijdens het opnemen met autofocus, verschijnt een waarde op het beeldscherm zoals hieronder aangegeven om het scherpstelbereik aan te geven.

Voorbeeld: ○○ cm – ∞

- * ○○ wordt vervangen door de feitelijke scherpstelbereikwaarde.

Gebruiken van macrofocus

1. Druk de sluitertoets halverwege in om op het beeld scherp te stellen.

De scherpstelbewerking is hetzelfde als die voor autofocus.

2. Druk de sluitertoets geheel in wanneer goed op het beeld is scherpgesteld.

BELANGRIJK!

- Als de flitser gebruikt worden met macrofocus kan het licht van de flitser worden geblokkeerd worden, hetgeen ongewenste schaduwen van de lens in beeld kan produceren.
- Tijdens het opnemen van een film, wordt de macrofocus een vaste scherpstelling.

LET OP

- Wanneer macrofocus niet goed scherp kan stellen omdat het onderwerp zich te ver weg bevindt , dan zal de camera automatisch overschakelen naar het autofocus scherpstelbereik (automacro).
- Telkens wanneer u een optische zoombewerking uitvoert tijdens het opnemen met macrofocus, verschijnen waarden op het beeldscherm zoals hieronder aangegeven om het scherpstelbereik aan te geven.

Voorbeeld: ○○ cm – ○○ cm

* ○○ wordt vervangen door de feitelijke scherpstelbereikwaardes.

Tips om op te nemen met autofocus en macrofocus

Veranderen van het autofocusgebied

Verander het meetgebied dat gebruikt wordt voor autofocus (AF) met de volgende procedure.

1. Druk tijdens de opnamefunctie (REC) op [MENU].
2. Selecteer bij de “REC” (opname) indextab “AF Area” (autofocusgebied) en druk vervolgens op [▶].
3. Selecteer d.m.v. [▲] en [▼] de gewenste instelling en druk vervolgens op [SET] (instellen).

Om dit te doen:	Selecteer deze instelling:
Een klein gebied in het midden van het beeldscherm gebruiken om te meten <ul style="list-style-type: none">• Deze instelling is het beste wanneer u scherpstelvergrendeling (pagina 102) wilt gebruiken.	[•] Spot (puntmeten)
Laat de camera automatisch één of meer mogelijke scherpstelkaders selecteren wanneer de sluitertoets halverwege ingedrukt wordt. <ul style="list-style-type: none">• Als de camera in staat is op meerdere punten scherp te stellen, zullen alle van toepassing zijnde scherpstelkaders groen worden.	[■] Multi (multi patroonmeten)

LET OP

- Wanneer u “[■] Multi” selecteert als het scherpstelgebied, verschijnen negen scherpstelkaders op het beeldscherm. De camera bepaalt automatisch het (de) optimale scherpstelkader(s), dat groen zal worden op het beeldscherm.

[•] Spot (puntmeten)

[■] Multi (multi patroonmeten)

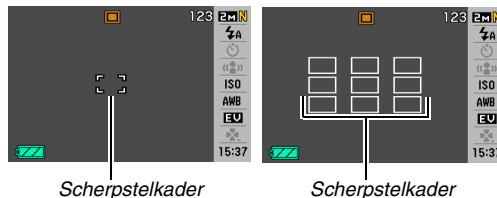

Scherpstelkader

Scherpstelkader

Gebruiken van scherpstelvergrendeling

“Scherpstelvergrendeling” is de naam van een techniek die u kunt gebruiken wanneer u een beeld wilt opnemen waarbij het onderwerp waarop scherpgesteld moet worden zich niet bevindt in het scherpstelkader in het midden van het beeldscherm.

- Gebruik scherpstelvergrendeling met “[.] Spot” (punt) scherpstelling.

1. Richt het scherpstelkader van het beeldscherm op het onderwerp waarop u wilt scherpstellen en druk de sluitertoets dan halverwege in.

Onderwerp waarop moet worden scherpgesteld

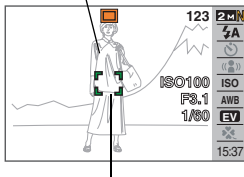

Scherpstelkader

2. Houd de sluitertoets halverwege ingedrukt en stel het beeld opnieuw samen.

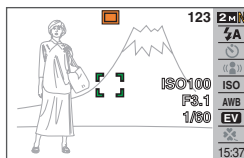

3. Druk de sluitertoets geheel in wanneer goed op het beeld is scherpgesteld.

LET OP

- De scherpstelvergrendeling vergrendelt de belichting (AE) ook.

Snelsluiser

Als u de sluitertoets geheel indrukt zonder te wachten op autofocus terwijl de snelsluiser ingeschakeld is, neemt de camera het beeld op met de snelle scherpstelbewerking die veel sneller is dan normale autofocus. Dit helpt voorkomen dat u een speciaal moment mist doordat u moet wachten op de camera totdat deze autofocus kan uitvoeren.

- Sommige beelden kunnen onscherp zijn wanneer de snelsluiser wordt gebruikt.

1. Druk tijdens de opnamefunctie (REC) op [MENU].

2. Selecteer bij de “REC” (opname) indextab “Quick Shutter” (snelsluiser) en druk vervolgens op [▶].

3. Selecteer m.b.v. [▲] en [▼] de gewenste instelling en druk vervolgens op [SET] (instellen).

Om dit te doen:	Selecteer deze instelling:
Schakel de snelsluiserfunctie in	On (aan)
Schakel de snelsluiserfunctie uit	Off (Uit)

4. Druk de sluitertoets geheel in zonder halverwege te stoppen.

Door de sluitertoets geheel in te drukken zonder halverwege te stoppen wordt opgenomen met de snelsluiser, zonder dat de normale autofocusbewerking wordt uitgevoerd.

Gebruiken van een vaste scherpstelling (panfocus)

Panfocus (PF) zet de scherpstelling vast voor een relatief groot scherpstelbereik hetgeen betekent dat u kunt opnemen zonder te hoeven wachten totdat de autofocusbewerking voltooid is.

- 1. Druk wanneer u klaar bent opnemen de sluitertoets geheel in zonder te pauzeren.**

Gebruiken van een oneindige scherpstelling

Zoals de naam reeds suggereert zet de oneindig scherpstelling de scherpstelling vast op oneindig (∞). Gebruik deze functie bij het opnemen van landschappen en andere onderwerpen die zich ver weg bevinden. Oneindige scherpstelling is ook handig bij het opnemen vanuit het raam van een auto of een trein of bij het opnemen van landschappen of andere onderwerpen waarop het moeilijk is scherp te stellen met autofocus.

- 1. Druk terwijl oneindige focus geselecteerd is als de scherpstelfunctie de sluitertoets in om op te nemen.**

Gebruiken van handmatige scherpstelling

Bij handmatig scherpstellen vergroot de camera het onderwerp op het beeldscherm automatisch hetgeen u helpt om met de hand scherp te stellen. Handmatig scherpstellen kan worden gedaan voor het opnemen van dergelijke beelden als een bewegende trein. Voodat de trein aankomt, dient u eerst met de hand scherp te stellen op een lantaarnpaal of een dergelijk voorwerp. Wanneer de trein dan het voorwerp passeert waarop u scherpstelde, kunt u opnemen zonder dat u zich zorgen hoeft te maken over de scherpstelling.

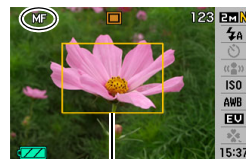

Geel kader

- 1. Stel terwijl handmatig scherpstellen geselecteerd is als de scherpstelfunctie het beeld op het beeldscherm zodanig samen dat het onderwerp waarop u wilt scherpstellen zich binnen het gele kader bevind.**

2. Stel d.m.v. [◀] en [▶] op het beeld scherp terwijl u de resultaten via het beeldscherm bekijkt.

Op dat moment wordt het gedeelte van het beeld dat zich binnen het kader bevindt, groter en vult het gehele beeldscherm, hetgeen helpt bij het scherpstellen.

Om dit te verkrijgen:	Druk op deze toets:
Dichterbij scherpstellen	[◀]
Verder weg scherpstellen	[▶]

- Het beeldscherm keert terug naar stap 1 als u gedurende ongeveer twee seconden geen handelingen uitvoert.

3. Druk op de sluitertoets om op te nemen.

LET OP

- Telkens wanneer u een optische zoombewerking (pagina 67) uitvoert tijdens het opnemen met handmatig scherpstellen, verschijnt een waarde op het beeldscherm zoals hieronder aangegeven om het scherpstelbereik aan te geven.

Voorbeeld: MF ○○ cm – ∞

* ○○ wordt vervangen door de feitelijke scherpstelbereikwaarden.



BELANGRIJK!

- Terwijl handmatig scherpstellen als de scherpstelfunctie geselecteerd is, wordt de scherpstelinstelling ingesteld d.m.v. de [◀] en [▶] toetsen. Eventueel andere functies die d.m.v. toetsaanpassing (pagina 119) toegewezen waren aan de [◀] en [▶] toetsen worden niet uitgevoerd wanneer u tijdens handmatig scherpstellen op deze toetsen drukt.

Corrigeren van de beeldhelderheid (EV verschuiving)

U kunt de belichtingswaarde (EV waarde) van een beeld met de hand bijstellen voordat u het opneemt. Dit attribuut helpt u betere resultaten te verkrijgen bij het opnemen van een onderwerp met een sterke achtergrondbelichting, of een onderwerp dat zich bevindt voor een donkere achtergrond.

Belichtingscompensatiewaarde: -2.0EV tot $+2.0\text{EV}$

Eenheid: $1/3\text{EV}$

1. Druk tijdens de opnamefunctie (REC) op [SET] (instellen).

2. Selecteer d.m.v. [▲] en [▼] de derde optie van onderen (EV Shift) (EV verschuiving).



EV verschuivingswaarde

3. Stel d.m.v. [◀] en [▶] de belichtingscompensatiewaarde bij.

[▶]: Verhoogt de EV waarde. Een hogere EV waarde kan het best gebruikt worden bij lichtgekleurde onderwerpen en onderwerpen met achtergrondverlichting.

* Het verhogen van de EV waarde werkt ook goed bij de BEST SHOT "Backlight" (Tegenlicht) scene.

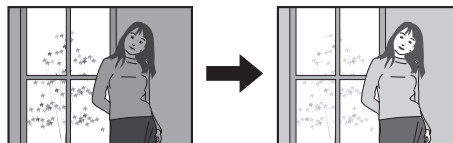

[◀]: Verlaagt de EV waarde. Een lagere EV waarde is het beste voor donkergekleurde onderwerpen en voor het opnemen buiten op een heldere dag.

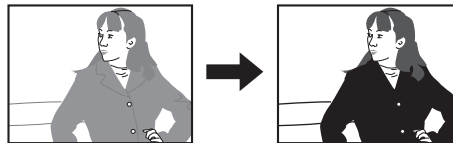

Stel de waarde in op 0.0 om de belichtingscompensatie te annuleren.

4. Druk op [SET] om de waarde uit te oefenen nadat de EV waarde naar wens is.

De belichtingscompensatiewaarde die u instelt blijft van kracht totdat u deze verandert.

BELANGRIJK!

- Bij het opnemen onder bijzonder donkere of juist bijzonder lichte omstandigheden kunt u mogelijk geen bevredigende resultaten verkrijgen zelfs nadat belichtingscompensatie uitgevoerd is.

LET OP







- U kunt de instelling voor de EV verschuiving ook veranderen d.m.v. het menu dat verschijnt wanneer u op [MENU] drukt (pagina's 49, 215).
- Bij het uitvoeren van een bewerking van de EV verschuiving tijdens multi-patroon meten zal de meetfunctie automatisch overschakelen naar centrum-georiënteerd meten. De meetfunctie zal terugkeren naar multi-patroon meten wanneer u de belichtingscompensatiewaarde naar 0.0 verandert (pagina 112).
- U kunt de toetsaanpassingfunctie gebruiken om de [◀] en [▶] toetsen te configureren zodat deze de EV verschuiving controleren (pagina 119). Dit is handig tijdens het bijstellen van de belichtingscompensatie tijdens het bekijken van het in-beeld histogram (pagina 116).

Bijstellen van de witbalans

Wanneer opnames gemaakt worden op een bewolkte dag kan het onderwerp een blauwachtige tint krijgen terwijl het onderwerp een groenachtige tint kan krijgen bij opnames onder witte TL verlichting. De witbalans corrigeert voor de verschillende types verlichting zodat de kleuren in uw beelden er altijd natuurlijk uitzien.

1. Druk tijdens de opnamefunctie (REC) op [SET] (instellen).
2. Selecteer d.m.v. [▲] en [▼] de vierde optie van onderen (White Balance) (witbalans).
3. Selecteer d.m.v. [◀] en [▶] de gewenste witbalansinstelling en druk vervolgens op [SET] (instellen).

Om dit te doen:	Selecteer deze instelling:
De camera automatisch de witbalans laten bijstellen	 Auto WB (automatische witbalans)
Buiten opnemen op een heldere dag	 Daylight (daglicht)

Om dit te doen:	Selecteer deze instelling:
Buiten opnemen op een bewolkte of regenachtige dag, in de schaduw van een boom, enz.	 Overcast (bewolkt)
In de schaduw van een gebouw, in de schaduw van bomen, enz. opnemen op een heldere dag	 Shade (schaduw)
Kleurtinten onderdrukken bij opnemen onder witte of dagwitte TL verlichting	 Day White Fluorescent (daglichtwitte TL-verlichting)
Kleurtinten onderdrukken bij opnemen onder daglicht TL verlichting	 Daylight Fluorescent (daglicht TL-verlichting)
Het schijnsel onderdrukken van het heldere licht van gloeilampen	 Tungsten (wolframlamp/gloeilamp)
De witbalans met de hand bijstellen voor aanpassing aan een bepaalde lichtbron <ul style="list-style-type: none"> • Zie "Met de hand configureren van de witbalans" (pagina 109) voor nadere details. 	 Manual WB (handmatige witbalans)

LET OP

- U kunt de instelling voor de witbalans ook veranderen d.m.v. het menu dat verschijnt wanneer u op [MENU] drukt (pagina's 49, 215).
- Wanneer "Auto" (automatisch) geselecteerd is als de instelling van de witbalans bepaalt de camera automatisch het witpunt van het onderwerp. Bepaalde kleuren van het onderwerp en bepaalde omstandigheden van de lichtbron kunnen echter problemen veroorzaken wanneer de camera dit witpunt probeert vast te stellen, hetgeen het dan moeilijk maakt om een goede instelling van de witbalans te verkrijgen. Mocht dit gebeuren, selecteer dan de instelling van de witbalans die overeenkomt met de omstandigheden tijdens het opnemen (daglicht, betrokken, enz.).
- U kunt de toetsaanpassingfunctie gebruiken om de [◀] en [▶] toetsen te configureren zodat deze de witbalansinstelling controleren (pagina 119).
- Om "Auto" (automatisch) te selecteren met de bedieningstoets (wanneer de bedieningstoets geconfigureerd is om de automatische witbalansinstelling te selecteren), blader door de instellingen totdat "AWB" op het beeldscherm verschijnt.

■ Met de hand configureren van de witbalans

Onder complexe lichtbronnen en andere condities kunnen de witbalansinstellingen mogelijk niet in staat zijn om natuurlijk ogende kleuren te produceren. In dit geval kunt u de witbalansinstelling met de hand uitvoeren voor die bepaalde belichtingsomstandigheden. Merk op dat u een vel wit papier bij de hand dient te houden wanneer u de volgende procedure uitvoert.

1. **Druk tijdens de opnamefunctie (REC) op [SET] (instellen).**
2. **Selecteer d.m.v. [▲] en [▼] de vierde optie van onderen (White Balance) (witbalans).**
3. **Selecteer d.m.v. [◀] en [▶] de "MWB Manual WB" (handmatige witbalans).**

Hierdoor verschijnt op het beeldscherm het voorwerp waarop de lens gericht is met de huidige instellingen van de handmatige witbalans. Ga direct door naar stap 5 als u de huidige instellingen wilt gebruiken.

- 4. Richt onder dezelfde lichtomstandigheden waarbij u van plan bent te gaan opnemen de camera op een vel wit papier zodat dit het gehele beeldscherm vult en druk vervolgens op de sluitertoets.**

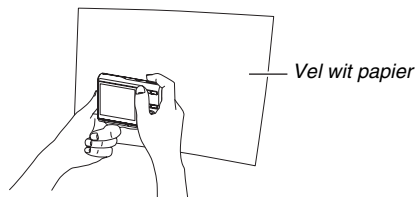

De camera zal de instellingen voor de witbalans bijstellen voor de huidige condities en "Complete" (voltooid) weergegeven wanneer het bijstellen voltooid is.

- 5. Druk op [SET] om de witbalansinstellingen te registreren en terug te keren naar het opnamescherm.**
- De witbalansinstelling blijft behouden zelfs na uitschakelen van de camera.

Specificeren van de ISO gevoeligheid

De ISO gevoeligheid is een waarde die de gevoeligheid voor licht uitdrukt. Een hogere waarde geeft een hogere gevoeligheid aan hetgeen beter is voor het maken van opnames wanneer de hoeveelheid beschikbaar licht gering is. Als u een snellere sluitersnelheid wilt gebruiken dient u een hogere ISO gevoeligheidswaarde te gebruiken. Onder bepaalde omstandigheden kan een snelle sluitersnelheid in combinatie met een hoge instelling van de ISO gevoeligheid leiden tot digitale ruis (korreligheid) waardoor het beeld er grof uitziet. Voor het maken van mooie beelden van een hoge kwaliteit kunt u het beste de laagst mogelijke instelling voor de ISO gevoeligheid gebruiken.

- 1. Druk tijdens de opnamefunctie (REC) op [SET] (instellen).**
- 2. Selecteer d.m.v. [▲] en [▼] de vijfde optie van boven (ISO Sensitivity) (ISO gevoeligheid).**

3. Selecteer d.m.v. [◀] en [▶] de gewenste instelling en druk vervolgens op [SET] (instellen).

Om met dit niveau gevoeligheid op te nemen:	Selecteer deze instelling:
Automatisch geselecteerd door de camera.	Auto (automatisch)
Laag ↑ ↓ Hoog	ISO 50
	ISO 100
	ISO 200
	ISO 400

LET OP

- U kunt de instelling voor de ISO gevoeligheid ook veranderen d.m.v. het menu dat verschijnt wanneer u op [MENU] drukt (pagina's 49, 215).

BELANGRIJK!

- Het gebruik van de flitser bij een hoge ISO gevoeligheid kan problemen veroorzaken bij het opnemen van onderwerpen die zich dichtbij de camera bevinden.
- De "Auto" (automatisch) ISO gevoeligheid wordt altijd gebruikt bij films, ongeacht de huidige instelling van de ISO gevoeligheid.
- U kunt de toetsaanpassingfunctie gebruiken om de [◀] en [▶] toetsen te configureren zodat deze de instelling van de ISO gevoeligheid regelen (pagina 119).

Specificeren van de meetfunctie

De meetfunctie bepaalt welk gedeelte van het onderwerp gemeten wordt voor de belichting.

- 1. Druk tijdens de opnamefunctie (REC) op [MENU].**
- 2. Selecteer bij de “Quality” (kwaliteit) indextab “Metering” (meten) en druk vervolgens op [▶].**
- 3. Selecteer m.b.v. [▲] en [▼] de gewenste instelling en druk vervolgens op [SET] (instellen).**

Multi (multi-patroon meten)

Multi-patroon meten verdeelt het beeld in secties en meet het licht bij elke sectie voor een gebalanceerde belichtingopname. De camera bepaalt automatisch de opname omstandigheden in overeenkomst met de gemeten lichtpatronen en stelt de belichtingsinstelling daarmee in overeenkomst af. Dit type meten voorziet u van foutvrije belichtingsinstellingen voor een groot scala aan opname omstandigheden.



Center Weighted (centrum-georiënteerd meten)

Centrum-georiënteerd meten concentreert zich op het midden van het scherpstelkader en meet het licht daar. Gebruik deze meetmethode als u wat controle wilt uitoefenen over de belichting zonder de instellingen geheel over te laten aan de camera.



Spot (puntmeten)

Puntmeten verzamelt opnemingen van een bijzonder beperkt gebied. Gebruik deze meetmethode wanneer u de belichting ingesteld wilt hebben in overeenstemming met de helderheid van een bepaald onderwerp zonder te worden beïnvloed door omringende omstandigheden.



BELANGRIJK!

- Door de EV verschuivingwaarde (pagina 106) te veranderen naar een waarde anders dan 0.0 terwijl “Multi” (Multipatroon meten) geselecteerd is, verandert de meetfunctie naar “Center Weighted” (centrum-georiënteerd meten). Als de EV verschuivingwaarde terugveranderd wordt naar 0.0 zal de meetfunctie ook terugveranderen naar “Center Weighted” (centrum-georiënteerd meten).
- Als “Multi” (multi-patroon meten) als meetmethode wordt geselecteerd, wordt de  icoon niet aangegeven op het beeldscherm als u terugkeert naar het informatiedisplay van de opnamefunctie (REC) (pagina 211).

LET OP

- U kunt de toetsaanpassingfunctie gebruiken om de [◀] en [▶] toetsen te configureren zodat deze de meetfunctie instelling controleren (pagina 119).

Gebruiken van de filtereffecten van de camera

Met de filterfunctie van de camera kunt u kleurtonen aan de beelden toevoegen terwijl u deze aan het opnemen bent. Het kleureffect ziet er precies uit zoals wat u zou krijgen door een kleurenfilter op het objectief van de camera te monteren.

- 1. Druk tijdens de opnamefunctie (REC) op [MENU].**
- 2. Selecteer bij de “Quality” (kwaliteit) indextab “Filter” (kleurenfilter) en druk vervolgens op [▶].**
- 3. Selecteer m.b.v. [▲] en [▼] de gewenste instelling en druk vervolgens op [SET] (instellen).**

Beschikbare filterinstellingen zijn: Off (Uit), B/W (zwart/wit), Sepia (sepia), Red (rood), Green (groen), Blue (blauw), Yellow (geel), Pink (roze), Purple (paars)

Instellen van de beeldscherpte

Stel de contourscherpte in van de onderwerpen in beeld d.m.v. de volgende procedure.

- 1. Druk tijdens de opnamefunctie (REC) op [MENU].**
- 2. Selecteer bij de “Quality” (kwaliteit) indextab “Sharpness” (contourscherpte) en druk vervolgens op [▶].**
- 3. Selecteer m.b.v. [▲] en [▼] de gewenste instelling en druk vervolgens op [SET] (instellen).**

U kunt één van de vijf instellingen van +2 (scherpst) tot en met -2 (minst scherp) specificeren voor de contourscherpte.

Instellen van de kleurverzadiging

Stel de mate van verzadiging van de kleuren in beeld in d.m.v. de volgende procedure.

- 1. Druk tijdens de opnamefunctie (REC) op [MENU].**
- 2. Selecteer bij de “Quality” (kwaliteit) indextab “Saturation” (kleurverzadiging) en druk vervolgens op [▶].**
- 3. Selecteer m.b.v. [▲] en [▼] de gewenste instelling en druk vervolgens op [SET] (instellen).**

U kunt één van de vijf instellingen van +2 (meest verzadigd) tot en met -2 (minst verzadigd) specificeren voor de kleurverzadiging.

Instellen van het beeldcontrast

Stel het contrast van uw beelden in d.m.v. de volgende procedure.

1. Druk tijdens de opnamefunctie (REC) op [MENU].
2. Selecteer bij de “Quality” (kwaliteit) indextab “Contrast” (beeldcontrast) en druk vervolgens op [▶].
3. Selecteer m.b.v. [▲] en [▼] de gewenste instelling en druk vervolgens op [SET] (instellen).

U kunt één van de vijf instellingen van +2 (grootste contrast tussen licht en donker) tot en met -2 (kleinste contrast tussen licht en donker) specificeren voor het contrast.

Foto's met datumafstempeling

U kunt alleen de opnamedatum van de foto of de datum en de tijd gestempeld hebben in de rechter onderhoek van het beeld.

1. Druk tijdens de opnamefunctie (REC) op [MENU].
2. Selecteer bij de “Set Up” (basisinstel) indextab “Timestamp” (tijdafstempeling) en druk vervolgens op [▶].
3. Selecteer m.b.v. [▲] en [▼] de gewenste instelling en druk vervolgens op [SET] (instellen).

Voorbeeld: 24 december, 2007, 1:25 's middags

Om dit te doen:	Selecteer deze instelling:
Alleen de datum weergeven (2007/12/24)	Date (datum)
De datum en de tijd weergeven (2007/12/24 1:25pm)	Date&Time (datum en tijd)
Niets weergeven	Off (Uit)

BELANGRIJK!

- Zelfs als u de datum en/of tijd niet met het tijdstempel (Timestamp) afstempelt, kunt u dat later doen d.m.v. de DPOF functie en de afdruk softwarefunctie (pagina 180).
- Nadat de informatie voor de datum en de tijd eenmaal afgestempeld is in een opname, kan deze niet veranderd of gewist worden.
- Specificeer het jaar/maand/dag formaat van de datum d.m.v. de "Date Style" (datumstijl) instelling (pagina 167).
- De opnamedatum en -tijd worden bepaald in overeenkomst met de klokinstellingen van de camera (pagina's 11, 165) wanneer de foto opgenomen wordt.
- Digitaal zoomen wordt niet ondersteund terwijl de datumafstempeling ingeschakeld is.
- Datumafstempeling wordt niet ondersteund voor de volgende types beelden.
 - Sommige BEST SHOT beelden (Business cards and documents (visitekaartjes en documenten), Whiteboard, etc. (witbord, enz.), Old Photo (oude foto)).

Gebruiken van het in-beeld histogram om de belichting te controleren

Het in-beeld histogram geeft een graphische voorstelling van de huidige belichting van het beeld. U kunt ook het histogram tijdens de weergavefunctie (PLAY) tonen voor informatie over de belichtingsniveau's van de beelden.



1. Druk zo vaak als nodig is op [▲] (DISP) om de histogram weer te geven (pagina 55).

LET OP

- U kunt de toetsaanpassingfunctie gebruiken om de [◀] en [▶] toetsen te configureren zodat deze de instelling van de EV verschuiving controleren. Vervolgens kunt u EV verschuiving uitvoeren terwijl u de resultaten via het in-beeld histogram bekijkt (pagina 119).

■ Hoe u het histogram gebruikt

Een histogram is een grafiek die de helderheid van een beeld voorstelt uitgedrukt in het aantal beeldpunten. De verticale as stelt het aantal beeldpunten voor terwijl de horizontale as de helderheid aangeeft. Mocht het histogram er om de één of andere reden te eenzijdig uit zien, dan kunt u m.b.v. de EV verschuiving de balans naar links of rechts bewegen om zo een betere balans te verkrijgen. Een optimale belichting kan worden verkregen door EV verschuiving zodat de grafiek zo veel mogelijk rond het midden is geconcentreerd. Voor beelden kunt u zelfs afzonderlijke histogrammen tonen voor R (rood), G (groen) en B (blauw). Deze lijnen kunnen gebruikt worden om te bepalen of er te veel of te weinig van elk van de kleurcomponenten in het beeld is.

Voorbeelden van histogrammen

Een histogram dat naar links neigt, is het resultaat van een beeld dat over het algemeen donker is. De donkere gedeelten van het beeld kunnen zelfs “geheel verduisterd” worden als het histogram te ver naar links neigt.

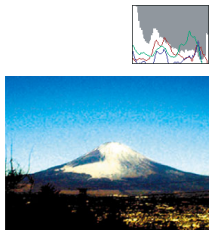

Een histogram dat naar rechts neigt, is het resultaat van een beeld dat over het algemeen licht is. De donkere gedeelten van het beeld kunnen zelfs “geheel wit” worden als het histogram te ver naar rechts neigt.

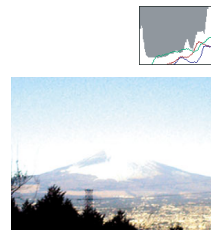

Een goed gebalanceerd histogram is het resultaat wanneer het algehele beeld een optimale helderheid heeft.

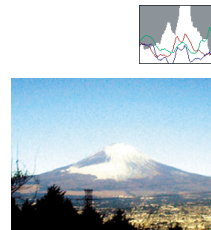

BELANGRIJK!

- Een op het midden geconcentreerd histogram is geen garantie voor een optimale belichting. Als u het beeld opzettelijk wilt overbelichten of juist onderbelichten, wilt u waarschijnlijk niet een histogram dat op het midden geconcentreerd is.
- U kunt mogelijk geen optimale histogramconfiguratie verkrijgen door de beperkingen van de belichtingscompensatie.
- Het gebruik van de flitser alsmede bepaalde omstandigheden tijdens het opnemen kunnen er de oorzaak van zijn dat het histogram een belichting aangeeft die afwijkt van de feitelijke belichting van het beeld ten tijde van de opname.

Overige nuttige opnamefuncties

De volgende functies zijn ook beschikbaar tijdens de opnamefunctie (REC) en helpen u om het creëren van digitale beelden efficiënter en plezieriger te maken.

- Functies toewijzen aan de [◀] en [▶] toetsen
- Een in-beeld raster weergeven om het samenstellen van een beeld te vergemakkelijken
- Een beeld controleren dat u zojuist opgenomen heeft
- Default instellingen bij het inschakelen van de spanning registreren
- Instellingen terugstellen (reset)

Toewijzen van functies [◀] en [▶] d.m.v. toetsaanpassing

Met toetsaanpassing kunt u één van de vijf onderstaande functies toewijzen aan de [◀] en [▶] toetsen. Als u dat eenmaal gedaan heeft, kunt u de toegewezen functies gebruiken tijdens het opnemen van foto's of films zonder dat u door de menu's hoeft te gaan. Zie de paginanummers die als referentie worden gegeven voor details betreffende elk van de functies.

Wanneer deze functie toegewezen is:	U kunt dit doen d.m.v. de [◀] en [▶] toetsen:
Metering (meten) (pagina 112)	De meetinstelling veranderen
EV Shift (EV verschuiving) (pagina 106)	EV verschuiving uitvoeren als belichtingscompensatie
White Balance (witbalans) (pagina 108)	De instelling veranderen van de witbalans
ISO (pagina 110)	De instelling veranderen van de ISO gevoeligheid
Self-timer (zelfontspanner) (pagina 75)	De tijd selecteren van de zelfontspanner

1. Druk tijdens de opnamefunctie (REC) op [MENU].
2. Selecteer bij de “REC” (opname) indextab “L/R Key” (links/rechts toets) en druk vervolgens op [▶].
3. Selecteer d.m.v. [▲] en [▼] de functie die u wilt toewijzen en druk vervolgens op [SET] (instellen).

Nadat u de functie toegewezen heeft, kunt u de instellingen regelen d.m.v. de [◀] en [▶] toetsen.

Door “Off” (uit) te selecteren worden de [◀] en [▶] toetsen gelaten zonder een functie toe te wijzen aan deze toetsen.

Weergeven van een in-beeld raster

Het in-beeld raster kan op het opnamefunctie (REC) beeldscherm worden weergegeven om het passen gemakkelijker te maken bij het samenstellen van beelden.



1. Druk tijdens de opnamefunctie (REC) op [MENU].
2. Selecteer bij de “REC” (opname) indextab “Grid” (in-beeld raster) en druk vervolgens op [▶].
3. Selecteer m.b.v. [▲] en [▼] de gewenste instelling en druk vervolgens op [SET] (instellen).

Om dit te doen:	Selecteer deze instelling:
Het in-beeld raster weergeven	On (aan)
Het in-beeld raster verbergen	Off (Uit)

Weergeven van het beeld dat u zojuist heeft opgenomen (Image Review - beeldcontrole)

Wanneer u de camera aanschaft, is deze aanvankelijk geconfigureerd met de beeldcontrolefunctie ingeschakeld. De beeldcontrole geeft het beeld weer dat u zojuist opgenomen heeft zodat u het kunt controleren.

1. Druk tijdens de opnamefunctie (REC) op [MENU].
2. Selecteer bij de “REC” (opname) indextab “Review” (beeldcontrole) en druk vervolgens op [▶].
3. Selecteer m.b.v. [▲] en [▼] de gewenste instelling en druk vervolgens op [SET] (instellen).

De camera configureren om dit te doen nadat een beeld opgenomen is:	Selecteer deze instelling:
Geef het beeld gedurende een seconde weer	On (aan)
Niets	Off (Uit)

Gebruiken van icoonhulp

Icoonhulp geeft begeleidende tekst over een icoon wanneer u deze selecteert op het beeldscherm tijdens de opnamefunctie (REC) (pagina 211).

- De tekst voor icoonhulp wordt weergegeven tijdens de volgende functies: Opnamefunctie, meten, flitserfunctie, witbalans, zelfontspanner, EV verschuiving. Merk echter op dat de icoon hulptekst voor de meten, de witbalans, de zelfontspanner en de EV verschuiving enkel verschijnt wanneer “Metering” (meten), “White Balance” (witbalans), “Self-timer” (zelfontspanner) of “EV Shift” (EV verschuiving) toegewezen is aan de [◀] en [▶] toetsen met de toetsaanpassingsfunctie (pagina 119).



- 1. Druk tijdens de opnamefunctie (REC) op [MENU].**
- 2. Selecteer bij de “REC” (opname) indextab “Icon Help” (icoon hulp) en druk vervolgens op [▶].**

3. Selecteer m.b.v. [▲] en [▼] de gewenste instelling en druk vervolgens op [SET] (instellen).

Om dit te doen:	Selecteer deze instelling:
De icoon hulptekst weergeven naast de icoon van een functie wanneer u de functie selecteert	On (aan)
Icoonhulp uitschakelen	Off (Uit)



BELANGRIJK!

- De hieronder gegeven iconen verschijnen niet in het display wanneer de icoonhulpfunctie uitgeschakeld is.
 - Flitserfunctie  icoon (pagina 71)
 - Witbalans  icoon (pagina 108)
 - Meefunctie  icoon (pagina 112)

Het functiegeheugen gebruiken om de defaultinstellingen bij het inschakelen van de spanning te configureren

U kunt de camera zodanig configureren dat deze bepaalde instellingen opslaat in het “functiegeheugen” telkens wanneer de camera wordt uitgeschakeld waarna deze instellingen opnieuw worden hersteld de volgende keer dat u de camera opnieuw inschakelt. Hierdoor hoeft u de camera niet elke keer te configureren telkens wanneer u hem in- en uitschakelt. Zie stap 4 van de onderstaande instelprocedure voor informatie aangaande de instellingen die u kunt opslaan met het functiegeheugen.

- 1. Druk tijdens de opnamefunctie (REC) op [MENU].**
- 2. Selecteer bij de “REC” (opname) indextab “Memory” (geheugen) en druk vervolgens op [▶].**
- 3. Selecteer d.m.v. [▲] en [▼] het item dat u wilt configureren en druk vervolgens op [▶].**

- 4. Selecteer m.b.v. [▲] en [▼] de gewenste instelling en druk vervolgens op [SET] (instellen).**

Om dit te doen:	Selecteer deze instelling:
De huidige instelling opslaan wanneer de camera wordt uitgeschakeld en de instelling herstellen wanneer de camera opnieuw wordt ingeschakeld	On (aan)
De optimale defaultinstelling herstellen wanneer de camera wordt ingeschakeld	Off (Uit)

Instelling	Funcctiegeheugen ingeschakeld	Funcctiegeheugen uitgeschakeld
BEST SHOT*1	Instellen bij het uitschakelen van de spanning	Verlaat de BEST SHOT scene wanneer de camera wordt uitgeschakeld
Flash (Flitser)		Auto (automatisch)
Focus (scherpstellen)		Auto (automatisch)
White Balance (witbalans)		Auto (automatisch)
ISO		Auto (automatisch)
AF Area (automatisch scherpstelgebied)		Spot (puntmeten)
Metering (meten)		Multi (meervoudig meten)
Self-timer (zelfontspanner)		Off (Uit)
Flash Intensity (flitsintensiteit)		0
Digital Zoom (digitale zoom)		On (aan)
MF Position (handmatige scherpstelstand)		Scherpstelfunctie voordat handmatig scherpstellen werd geselecteerd.
Zoom Position*2 (zoomstand)		Full wide (volledige groothoek)

*1 "On" (aan) herstelt de geselecteerde BEST SHOT scene wanneer de camera opnieuw ingeschakeld wordt. "Off" (uit) verlaat de BEST SHOT scene wanneer de camera wordt uitgeschakeld.

*2 Alleen bij de optische zoomstand.



BELANGRIJK!

- Door de camera uit te schakelen terwijl het functiegeheugen voor de BEST SHOT functie ingeschakeld is, worden de instellingen opgeroepen voor de BEST SHOT scene die geselecteerd was toen u de camera het laatst uitgeschakelde. Dit is het geval ongeacht de aan/uit instellingen van elke instelling in het functiegeheugen, behalve voor de zoomstand.

Terugstellen van de camera tot de defaultinstellingen die oorspronkelijk in de fabriek waren gemaakt (reset)

Volg de volgende procedure wanneer u de camera terug wilt stellen op de defaultinstellingen die oorspronkelijk in de fabriek waren gemaakt, m.a.w. de instellingen zoals die geconfigureerd waren toen u de camera aanschafte. Zie "Menureferentie" op pagina 214 voor de defaultinstellingen die oorspronkelijk in de fabriek waren gemaakt voor elk item in het menu.

- 1. Druk op [MENU].**
- 2. Selecteer bij de "Set Up" (basisinstel) indextab "Reset" (terugstellen) en druk vervolgens op [▶].**
- 3. Selecteer d.m.v. [▲] en [▼] "Reset" (terugstellen) en druk vervolgens op [SET] (instellen).**
 - Selecteer "Cancel" (annuleren) om de procedure te annuleren zonder terug te stellen.



BELANGRIJK!

- De volgende items worden niet teruggesteld (geïnitieerd) wanneer u de camera teruggesteld (reset) (pagina 216).
 - Thuisijd instelling
 - Wereldtijd instelling
 - Adjust (bijstellen)
 - Date Style (datumstijl)
 - Language (taal)
 - Video Out (video uitgangssignaal)

BEKIJKEN VAN FOTO'S EN FILMS

Bekijken van een foto

Volg de volgende procedure om foto's te bekijken op het beeldscherm van de camera.

1. Druk op [▶] om de weergavefunctie (PLAY) in te schakelen.

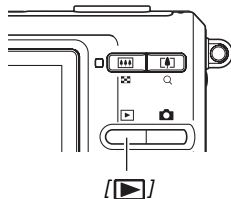

- Hierdoor wordt één van de foto's in het geheugen getoond samen met enige informatie betreffende de instellingen die gebruikt worden om de foto op te nemen (pagina 213).

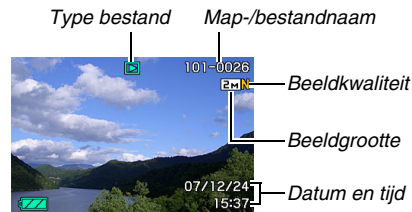

- Het icoon voor het type bestand dat bovenin het beeldscherm verschijnt, hangt af van het type bestand (foto, film, alleen geluid, enz.) dat op het moment getoond wordt.
 - [▶] : Foto (pagina 125)
 - [🎞️] : Film (pagina 127)
 - [🔊] : Foto met geluid (pagina 126)
- Zie informatie op pagina 55 over hoe u de beeldinformatie kunt verbergen en alleen het beeld kunt bekijken.

2. U kunt d.m.v. [◀] en [▶] door beelden bladeren.

Druk op [▶] om voorwaarts te bladeren en op [◀] om achterwaarts te bladeren.



LET OP

- U kunt met hoge snelheid bladeren door [◀] of [▶] ingedrukt te houden.
- Het beeld dat aanvankelijk verschijnt kan er in het begin ietwat grof uitzien, maar wordt na korte tijd vervangen door een beeld met een betere resolutie. Merk op dat als u een beeld van een ander type digitale camera kopieert er mogelijk enkel een grof beeld op het beeldscherm verschijnt.

Overschakelen naar de opnamefunctie (REC)

Druk op [📷].

Luisteren naar het geluid van een foto met geluid

U kunt de volgende procedure volgen om het geluid van een foto met geluid weer te geven. Een foto met geluid wordt aangegeven door het “📷” bestandstype icoon.

1. Schakel de weergavefunctie (PLAY) in en toon dan d.m.v. [◀] en [▶] de foto met geluid waarvan u het geluid wilt weergeven.

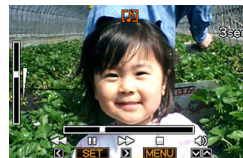

2. Druk op [SET] om het geluid van de foto weer te geven via de ingebouwde luidspreker van de camera.

Geluidswaergave bedieningsorganen

Om dit te doen:	Doe dit:
Versneld waergeven in voorwaartse of achterwaarts richting	Houd [▶] of [◀] ingedrukt.
De geluidswaergave pauzeren of hervatten	Druk op [SET] (instellen).
Bijstellen van het geluidsvolume	Druk op [▼] en gebruik dan [▲] en [▼].
De in-beeld indicators veranderen	Druk op [▲] (DISP).
De waergave stoppen	Druk op [MENU].

U kunt het geluidsvolume enkel bijstellen tijdens de waergave en tijdens het pauzeren.

Bekijken van een film

Volg de volgende procedure om een film te bekijken op het beeldscherm van de camera.

1. Schakel de waergavefunctie (PLAY) in en toon dan d.m.v. [◀] en [▶] de film die u wilt waergeven.

- Controleer de bestandtype icoon. De bestandtype icoon van een film is "📽" (Film) icoon (pagina 213).

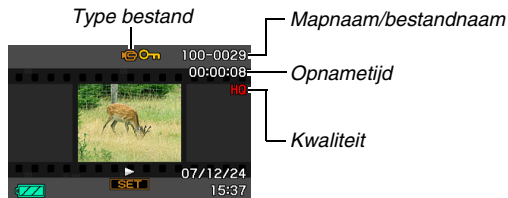

De filmachtige omlijsting die op het beeldscherm verschijnt geeft aan dat het een beeld van een film betreft.

2. Druk op [SET] (instellen) om de waergave te starten.

- Het beeldscherm zal opnieuw het selectiescherm in stap 1 waergeven nadat het einde van de film bereikt is.

Overschakelen naar de opnamefunctie (REC)

Druk op [📷].

Filmweergave bedieningsorganen

Om dit te doen:	Doe dit:
Versneld weergeven in voorwaartse of achterwaartse richting. <ul style="list-style-type: none">Telkens bij indrukken van één van beide toetsen wordt het versneld weergeven in voorwaartse of achterwaartse richting tot maximaal drie stappen versneld.	Houd [▶] of [◀] ingedrukt.
Van versneld weergeven in voorwaartse of achterwaartse richting teruggaan naar de normale weergave	Druk op [SET] (instellen).
De geluidswaergave pauzeren of hervatten	Druk op [SET] (instellen).
Beeld-voor-beeld bladeren in voorwaartse of achterwaartse richting terwijl de waergave gepauzeerd is <ul style="list-style-type: none">Houdt één van beide toetsen ingedrukt om onafgebroken te blijven bladeren.	Druk op [▶] of [◀].
Bijstellen van het geluidsvolume <ul style="list-style-type: none">Het volume kan alleen worden bijgesteld terwijl de filmwaergave aan de gang is.	Druk op [▼] en gebruik dan [▲] en [▼].

Om dit te doen:	Doe dit:
Beurtelings in- en uitschakelen van in-beeld indicators	Druk op [▲] (DISP).
Inzoomen tot maximaal 3,5X <ul style="list-style-type: none">Terwijl ingezoomd is op een beeld kunt u vrij bewegen d.m.v. [▲] [▼] [◀] en [▶] om de delen van het beeld te bekijken die niet op het beeldscherm passen.	Druk op de zoomtoets (🔍).
De waergave stoppen	Druk op [MENU].

BELANGRIJK!



- Films die niet met deze camera opgenomen zijn kunnen mogelijk niet weergegeven worden.

Weergeven van een Slideshow (diashow) op de camera

De slideshow (diashow) functie laat u in het geheugen opgeslagen bestanden automatisch in volgorde weergeven. U kunt de slideshow (diashow) configureren zodat de bestanden weergegeven worden op de door u gewenste manier.

- 1. Druk tijdens de weergavefunctie (PLAY) op [MENU].**
- 2. Selecteer bij de “PLAY” (weergave) indextab “Slideshow” (diashow) en druk vervolgens op [▶].**
- 3. Configureer de instellingen voor de slideshow (diashow).**

Selecteer d.m.v. [▲] en [▼] een item en configureer het zoals hieronder beschreven.

Images (beelden - selecteer de bestanden die u wilt opnemen in de slideshow (diashow).)	<ul style="list-style-type: none">• All images: Omvat alle foto's, films en geluid in het geheugen.•  Only: Omvat alleen foto's en foto's met geluid.•  Only: Omvat alleen films.• One image: Omvat alleen één specifiek beeld (geselecteerd d.m.v. [◀] en [▶]).• Favorites: Omvat foto's in de FAVORITE map (pagina 156).
Time (tijd - specificeer de tijd van de slideshow (diashow) van het begin tot het eind.)	Selecteer d.m.v. [◀] en [▶] één van de volgende tijden (in minuten): 1, 2, 3, 4, 5, 10, 15, 30, 60.

Interval (tussenpauze - selecteer de tussenpauze tussen dia's (foto's).)	Selecteer d.m.v. [◀] en [▶] een waarde tussen 1 en 30 seconden, of "MAX" (maximaal). <ul style="list-style-type: none"> – Als u een waarde specificeert tussen 1 en 30 seconden veranderen de beelden met de gespecificeerde tussenpauze maar het geluidsgedeelte van films en foto's met geluid zal blijven spelen tot het einde ongeacht de instelling van de tussenpauze. – Wanneer "MAX" (maximaal) geselecteerd is, wordt enkel het eerste beeld van elke film getoond maar zonder enig geluid.
Effect (selecteer een speciaal effect.)	Selecteer d.m.v. [▲] en [▼] het gewenste effect. <ul style="list-style-type: none"> • Patroon 1, 2, 3, 4: Oefent de voorkeuze-effecten in volgorde uit. • Random (in willekeurige volgorde): Oefent de voorkeuze-effecten (Patroon 1, 2, 3, 4) in willekeurige volgorde uit. • Off (Uit): Er wordt geen effect uitgeoefend. <ul style="list-style-type: none"> – De "Effect" instelling is uitgeschakeld wanneer "Favorites" (favorieten) geselecteerd is bij "Images" (beelden), of wanneer de "Interval" (tussenpauze) instelling "MAX" (maximaal), "1" of "2" is.

4. Selecteer d.m.v. [▲] en [▼] "Start" (starten) en druk vervolgens op [SET] (instellen) om de slideshow (diashow) te starten.

De slideshow (diashow) wordt uitgevoerd in overeenstemming met de hierboven geconfigureerde instellingen.

- U kunt tijdens een slideshow (diashow) ook door de beelden bladeren door op [▶] (voorwaarts) en [◀] (achterwaarts) te drukken.
- Tijdens audioweergave kunt u het volume regelen door op [▼] te drukken en daarna [▲] en [▼] te gebruiken.

Stoppen van een slideshow (diashow)

Druk op [SET] (instellen). Hierdoor wordt teruggekeerd naar de weergavefunctie (PLAY).

- Door op [MENU] in plaats van op [SET] te drukken wordt de slideshow (diashow) gestopt en teruggegaan naar het menuscherm.
- Door op [📷] in plaats van op [SET] (instellen) te drukken wordt de slideshow (diashow) gestopt en overgeschakeld naar de opnamefunctie (REC).

BELANGRIJK!

- Alle toetsen zijn onbedienbaar zijn terwijl de slideshow (diashow) overschakelt van het ene beeld naar het andere. Wacht totdat een beeld stilstaat op het display voordat u een toets bedient. Mocht een toets niet werken, wacht dan even en probeer het opnieuw.

LET OP

- Door een film te selecteren wanneer "One Image" (één beeld) geselecteerd is bij "Images" (beelden) en vervolgens een film te selecteren voor de slideshow (diashow) wordt de film herhaaldelijk weergegeven binnen de tijd die gespecificeerd wordt door de "Time" (tijd) instelling voor de slideshow (diashow).
- Bij beelden die u van een computer of van een ander type digitale camera heeft gekopieerd kan het beeld ietwat langer op het beeldscherm blijven dan gespecificeerd door "Interval" (tussenaanpak).

Bekijken van camerabeelden via een televisietoestel

Volg de onderstaande procedure om foto's en films te bekijken via een televisiescherm.

- 1. U dient de AV kabel te gebruiken die met de camera meegeleverd is om de camera aan te sluiten op een televisietoestel.**

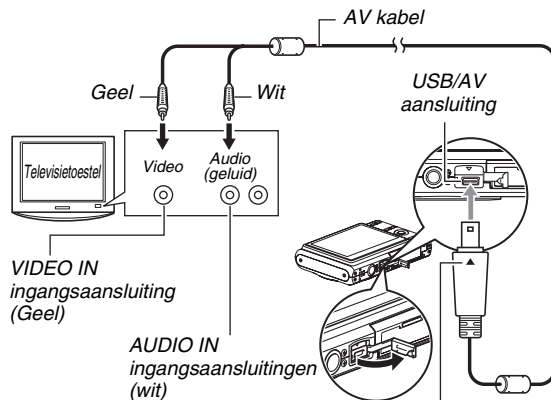

Let erop dat het ▼ merkteken op de camera past op het ▲ merkteken op de stekker van de AV kabel en sluit de kabel vervolgens aan op de camera.

- Bij het aansluiten van de meegeleverde AV kabel op de USB/AV poort van de camera, steekt u de stekker in de poort totdat deze stevig op zijn plaats vastklikt. Wordt de stekker niet volledig ingestoken dan kan dit leiden tot een slechte communicatie met of een slechte werking van de aangesloten componenten.
- Een deel van het metalen gedeelte van de stekker is zichtbaar zoals te zien in de afbeelding zelfs als de stekker correct ingestoken is.

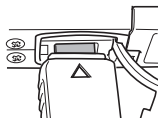

2. Schakel de televisietoestel in en selecteer de video ingangsfunctie.

Als het televisietoestel meer dan één video ingangsaansluiting heeft, selecteer dan die aansluiting waar de camera op aangesloten is.

3. Druk op [▶] om de camera in te schakelen en schakel de weergavefunctie (PLAY) in.

Als de camera ingeschakeld wordt tijdens de weergavefunctie (PLAY) verschijnt er een beeld op het televisiescherm. Het beeldscherm van de camera wordt niet ingeschakeld.

- Door op [ON/OFF] of [📷] te drukken wordt de camera niet ingeschakeld.

4. Nu kunt u nu de bediening uitvoeren bij de camera die van toepassing is voor het type bestand dat u wilt weergeven.

Uitschakelen van de camera

U kunt de camera uitschakelen door op de [ON/OFF] (aan/uit) toets van de camera te drukken.

BELANGRIJK!

- U dient de [📷] (opname) en [▶] (weergave) toetsen van de camera te configureren voor "Power On" (spanning aan) of "Power On/Off" (spanning aan/uit) als u de camera aansluit op een televisietoestel voor het weergeven van beelden (pagina 171).
- Alle iconen en indicators die op het beeldscherm verschijnen zullen ook te zien zijn op het beeldscherm van de TV.
U kunt m.b.v. [▲] (DISP) (display) de inhoud van het display veranderen.
- Het geluid is in mono.
- Bij bepaalde televisietoestellen kan een gedeelte van de beelden worden afgeknipt.
- Het geluid wordt aanvankelijk door de camera weergegeven bij een maximaal geluidsvolume. Als u begint met het tonen van beelden, is het verstandig om de geluidsvolumeregelaar van de TV op een relatief laag niveau en pas daarna op het gewenste niveau in te stellen.

LET OP

- U kunt de camera gebruiken om aan te sluiten op een DVD recorder of op een videodeck en beelden van de camera opnemen. Er zijn verschillende methodes die u kunt gebruiken om op een ander toestel aan te sluiten bij het opnemen van beelden. Hieronder wordt een methode beschreven voor het aansluiten d.m.v. de AV kabel die met de camera meegeleverd wordt.
 - DVD recorder of videodeck: Maak de aansluiting op de VIDEO IN en AUDIO IN aansluitingen.
 - Camera: Aansluiten op de USB/AV aansluitingU kunt een slideshow (diashow) van foto's en films weergeven op de camera en deze opnemen op een DVD of videocassette. U kunt films opnemen door "Image Only" (alleen) selecteren bij de diashow "Images" (beelden) instelling (pagina 129). Bij het opnemen naar een DVD recorder of een videodeck kunt u de display informatie (pagina 55) uitschakelen zodat indicators en andere informatie niet samen met het beeld worden opgenomen. Om een beeld te bekijken terwijl het opgenomen wordt kunt u een televisietoestel of een andere monitor aansluiten op de DVD recorder of videodeck die aangesloten is op de camera. Voor nadere informatie aangaande het aansluiten van een monitor op de DVD recorder of videodeck en aangaande het opnemen, dient u te refereren aan de gebruiksaanwijzing die meegeleverd wordt met de DVD recorder of videodeck die u gebruikt.

■ Selecteren van de horizontale:verticale verhouding van het scherm en het video uitgangssysteem

U kunt de procedure in dit hoofdstuk gebruiken om ofwel NTSC ofwel PAL als het video uitgangssysteem te selecteren. U kunt ook een horizontale:verticale verhouding van 4:3 of 16:9 specificeren.

1. Druk op [MENU].
2. Selecteer bij de "Set Up" (basisinstelling) indextab "Video Out" (video uitgang) en druk vervolgens op [▶].
3. Selecteer m.b.v. [▲] en [▼] de gewenste instelling en druk vervolgens op [SET] (instellen).

Voor dit type televisietoestel:	Selecteer dit video uitgangssysteem:
NTSC TV (Japan, U.S. en andere landen) met een scherm met een standaard horizontale:verticale verhouding	NTSC 4:3
NTSC TV (Japan, U.S. en andere landen) met een scherm met een brede horizontale:verticale verhouding	NTSC 16:9

Voor dit type televisietoestel:	Selecteer dit video uitgangssysteem:
PAL TV (Europe en andere gebieden) met een scherm met een standaard horizontale:verticale verhouding	PAL 4:3
PAL TV (Europe en andere gebieden) met een scherm met een brede horizontale:verticale verhouding	PAL 16:9

BELANGRIJK!

- Selecteer de horizontale:verticale verhouding (4:3 of 16:9) die past bij het type TV dat u van plan bent te gebruiken. Het kan nodig zijn dat u de instelling voor de horizontale:verticale verhouding op uw TV ook dient te configureren. Bij onjuiste instellingen van de horizontale:verticale verhouding bij de camera en/of de TV kan dit een abnormaal beeld geven.
- Beelden zullen niet op de juiste wijze worden weergegeven tenzij de instelling voor het videosignaaluitgang van de camera overeenkomt met het videosignaalstelsel van het televisietoestel of de andere video apparatuur.
- Beelden worden niet op de juiste wijze weergegeven op een televisietoestel of video apparatuur dat niet compatibel is met NTSC of PAL.

Inzoomen op het getoonde beeld

Voer de volgende procedure uit om in te zoomen op het beeld op het beeldscherm tot maximaal acht maal de oorspronkelijke grootte.

1. Schakel de weergavefunctie (PLAY) in en toon d.m.v. [◀] en [▶] de foto waarop u wilt inzoomen.
2. Druk op de zoomtoets

(🔍).

Telkens bij indrukken van deze toets wordt verder op het beeld ingezoomd. Na het inzoomen kunt u naar een ander deel van het beeld bewegen d.m.v. [▲], [▼], [◀] en [▶].

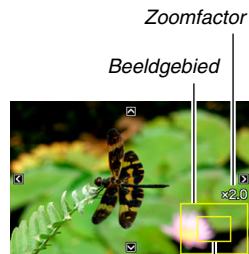

Onderdeel van het beeld dat op het moment wordt getoond.

Om weer uit te zoomen, druk op de zoomtoets ().

- Als de display indicators ingeschakeld zijn, verschijnt er een indicator in de rechter onderhoek van het beeldscherm die laat zien welk deel van het ingezoomde beeld op dat moment wordt getoond.

Om terug te keren naar het beeld met de normale grootte

Druk op [MENU] of [BS].

BELANGRIJK!

- Afhankelijk van de grootte van het beeld is het bij bepaalde beelden niet mogelijk om tot 8 maal de normale grootte in te zoomen.

Gebruiken van het 12-beelden scherm

U kunt de onderstaande procedure volgen om een scherm te tonen dat 12 beelden weer te geven.

1. Druk tijdens de weergavefunctie (PLAY) op de zoomtoets ().

Hierdoor wordt het 12-beelden scherm weergegeven met een selectiekader rond het laatste beeld dat op het beeldscherm was.

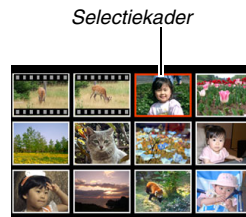

2. Selecteer het gewenste beeld.

- U kunt d.m.v. [◀] en [▶] tussen 12-beelden schermen bladeren.
- Om van een bepaald beeld de versie op het volle scherm te bekijken, kunt u het selectiekader er naar toe verplaatsen d.m.v. [▲], [▼], [◀] en [▶] en druk vervolgens op [SET] (instellen).

Gebruiken van het kalenderscherm

Volg de volgende procedure om een kalender te tonen die het eerste beeld weergeeft dat op elke datum van een bepaalde maand opgenomen was. Dit scherm maakt het zoeken naar een beeld makkelijker en sneller.

1. Druk tijdens de weergavefunctie (PLAY) tweemaal op de zoomtoets ().

Hierdoor wordt het kalenderscherm weergegeven.

- U kunt de kalender weergeven door op [MENU] te drukken de “PLAY” (weergave) indextab te selecteren en vervolgens “Calendar” (kalender) te selecteren en daarna op [▶] te drukken om de kalender weer te geven.
- Druk op [MENU] of [BS] om het kalenderscherm te verlaten.



Selectiekader

Jaar/Maand

2. Verplaats d.m.v. [▲], [▼], [◀] en [▶] het selectiekader naar de datum waarvan u het beeld wilt bekijken en druk vervolgens op [SET] (instellen).

Hierdoor wordt het eerste beeld weergegeven dat opgenomen was op die datum.

LET OP

- Het jaar en de maand op de kalender worden in hetzelfde formaat weergegeven dat u geselecteerd had met de “Date Style” (datumstijl) instelling (pagina 168).



BELANGRIJK!

- Merk de volgende punten op betreffende hoe bepaalde bewerkingfuncties van de camera invloed hebben op de datum waarmee het beeld geassocieerd is op het kalenderscherm.

Voer dit type bewerking uit:	Hierdoor wordt het resulterende beeld met deze datum geassocieerd:
Keystone, kleurcorrectie, heraanpassen van het formaat, trimmen, kopiëren, MOTION PRINT	De datum dat de bewerking werd uitgevoerd.
Bewerken van de datum en de tijd van een beeld	De datum dat het oorspronkelijke beeld opgenomen was

BEWERKEN VAN BEELDEN

Heraanpassen van de afmetingen van een foto

U kunt de afmetingen van een foto verkleinen en het resultaat als een afzonderlijke foto opslaan. De oorspronkelijke foto blijft ook behouden. U kunt de afmetingen van een foto heraanpassen op één van de volgende afmetingen.

Beeldgrootte (beeldpunten)		Afdrukformaat
Groter ↑	5M*	2560 × 1920 A3 Print (afdrukken op A3)
	3M	2048 × 1536 A4 Print (afdrukken op A4)
Kleiner ↓	VGA	640 × 480 E-mail • Optimaal formaat voor een beeld als bijlage van een e-mail.

* M staat voor "Mega" hetgeen "miljoen" betekent.

1. Druk tijdens de weergavefunctie (PLAY) op [MENU].
2. Selecteer bij de "PLAY" (weergave) indextab "Resize" (formaat heraanpassen) en druk vervolgens op [▶].

3. Blader d.m.v. [◀] en [▶] door de beelden en toon het beeld waarvan u de afmetingen wilt aanpassen.

4. Selecteer d.m.v. [▲] en [▼] de beeldgrootte en druk vervolgens op [SET] (instellen).

- Wanneer u een beeldgrootte selecteert, wordt in stappen door de volgende informatie gegaan:

Beeldgrootte → Aantal beeldpunten → Afdrukformaat → .

Het afdrukformaat toont het optimale papierformaat om een foto van de geselecteerde beeldgrootte af te drukken.

5. Nadat u op [SET] drukt in stap 4 om de afmetingen aan te passen, keert het beeldscherm terug naar stap 3. Van daar kunt u dan de stappen 3 en 4 herhalen om de afmetingen aan te passen van een ander beeld.

Selecteer "Cancel" (annuleren) om de bewerking voor het heraanpassen van de afmetingen te verlaten.

BELANGRIJK!

- U kunt de afmetingen van een beeld van het VGA formaat (640 × 480 beeldpunten) niet aanpassen.
- Door de afmetingen van een foto met een horizontale:verticale verhouding van 16:9 of 3:2 aan te passen zullen de linker- en rechterkanten van het beeld afgesneden worden. De horizontale:verticale verhouding van het resulterende beeld zal 4:3 zijn.
- De opnamedatum van de aangepaste versie van de foto zal hetzelfde zijn als de opnamedatum van de oorspronkelijke foto.

Trimmen van een foto

U kunt een foto trimmen om de onderdelen weg te knippen die u niet nodig heeft en het resultaat opslaan als een gescheiden bestand. De oorspronkelijke foto blijft ook behouden.

1. Blader tijdens de weergavefunctie (PLAY) d.m.v. [◀] en [▶] door de beelden en toon de foto die u wilt trimmen.

2. Druk op [MENU].

3. Selecteer bij de “PLAY” (weergave) indextab “Trimming” (trimmen) en druk vervolgens op [▶].

- Deze bewerking kan enkel worden uitgevoerd terwijl een foto zich op het beeldscherm bevindt.

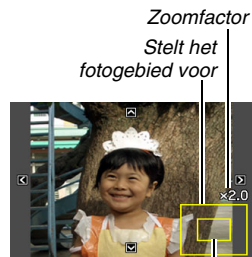

Onderdeel van het beeld dat op het moment wordt getoond.

4. Zoom met de zoomtoets en gebruik [▲], [▼], [◀] en [▶] om over het ingezoomde beeld te bewegen om het gedeelte weer te geven dat u er uit wilt halen.

5. Druk op [SET] om het getoonde deel er uit te halen en opslaan als een gescheiden bestand.

- Om de trimprocedure te verlaten voordat u op [SET] drukt, kunt u op [MENU] te drukken.



BELANGRIJK!

- Het beeld dat geproduceerd wordt door een 3:2 of 16:9 beeld te trimmen zal een horizontale:verticale verhouding van 4:3 hebben.
- De opnamedatum van het er uit gehaalde beeld zal hetzelfde zijn als de opnamedatum van de oorspronkelijke foto.

Keystone correctie

Corrigeer m.b.v. deze procedure een snapshot (foto) van een rechthoekig voorwerp zoals een (school) bord, document, poster, foto of een rechthoekige voorwerp dat niet haaks is omdat het vanuit een hoek genomen is. Door keystone correctie uit te voeren bij een beeld wordt een nieuw (gecorrigeerd) beeld van 2M (1600 × 1200 beeldpunten) opgeslagen als een afzonderlijk bestand.

1. Blader tijdens de weergavefunctie (PLAY) d.m.v. [◀] en [▶] door de beelden en toon de foto die u wilt corrigeren.

2. Druk op [MENU].

3. Selecteer bij de “PLAY” (weergave) indextab “Keystone” en druk vervolgens op [▶].

Hierdoor wordt een scherm getoond dat alle rechthoekige vormen in het beeld weergeeft die kwalificeren als kandidaten voor keystone (hoeksteen) correctie.

- Merk op dat de bovenstaande stap enkel mogelijk is wanneer een foto op het beeldscherm wordt weergegeven.

4. Selecteer m.b.v. [◀] en [▶] de kandidaat die u wilt corrigeren.



5. Selecteer d.m.v. [▲] en [▼] “Correct” (corrigeren) en druk vervolgens op [SET] (instellen).

- Selecteer “Cancel” (annuleren) om de procedure te verlaten zonder keystone correctie uit te voeren.

BELANGRIJK!

- Als het originele beeld kleiner is dan 2M (1600 × 1200 beeldpunten) dan zal de nieuwe (gecorrigeerde) versie van hetzelfde formaat zijn als het origineel.
- Bij weergave van een gecorrigeerd beeld op het beeldscherm van de camera geven de datum en de tijd aan wanneer het beeld oorspronkelijk opgenomen was, dus niet wanneer het beeld gecorrigeerd was.

Het gebruiken van kleurherstelling om de kleuren van een oude foto te corrigeren

Door kleurherstelling te gebruiken kunt u de oude kleuren corrigeren van een foto die opgenomen was met een digitale camera. Deze functie is handig voor het corrigeren van bestaande oude foto's, enz.

- Door kleurherstelling uit te voeren bij een beeld wordt een nieuw (hersteld) beeld van 2M (1600 × 1200 beeldpunten) opgeslagen als een afzonderlijk bestand.

1. Blader tijdens de weergavefunctie (PLAY) d.m.v. [◀] en [▶] door de beelden en toon de foto die u wilt corrigeren.
2. Druk op [MENU].
3. Selecteer bij de “PLAY” (weergave) indextab “Color Correction” (kleurcorrectie) en druk vervolgens op [▶].
4. Selecteer d.m.v. [◀] en [▶] de gewenste foto.

5. Selecteer d.m.v. [▲] en [▼] “Trim” (trimmen) en druk vervolgens op [SET] (instellen).

Hierdoor wordt een trimkader weergegeven op het beeldscherm.

- Selecteer “Cancel” (annuleren) om kleurherstelling te verlaten zonder iets op te slaan.

6. Verander d.m.v. de zoomtoets het trimkader tot het gewenste formaat.

7. Verplaats d.m.v. [▲], [▼], [◀] en [▶] het selectiekader naar de gewenste plaats en druk daarna op [SET] (instellen).

De camera zal de kleur automatisch corrigeren en het gecorrigeerde beeld opslaan.

- Als u geen rand om het resulterende beeld wilt, selecteer dan een gebied dat kleiner is dan het oorspronkelijke beeld.
- Druk op [MENU] om kleurherstelling te verlaten zonder iets op te slaan.



BELANGRIJK!

- Als het originele beeld kleiner is dan 2M (1600 × 1200 beeldpunten) dan zal de nieuwe (gecorrigeerde) versie van hetzelfde formaat zijn als het origineel.
- Bij weergave van een hersteld beeld op het beeldscherm van de camera geven de datum en de tijd aan wanneer het beeld oorspronkelijk opgenomen was, dus niet wanneer het beeld gecorrigeerd was.

LET OP

- Zie “Herstellen van een oude foto” op pagina 94 als u het beeld van een oude foto wilt opnemen met deze camera en het beeld dat dit oplevert wilt herstellen.

Bewerken de datum en de tijd van een beeld

Volg de procedure in dit hoofdstuk om de datum en de tijd van een eerder opgenomen beeld te veranderen.

1. Tijdens de weergavefunctie (PLAY) geef d.m.v. [◀] en [▶] het beeld weer waarvan u de datum en de tijd wilt bewerken.
2. Druk op [MENU].
3. Selecteer bij de “PLAY” (weergave) indextab, “Date/Time” (datum/tijd) en druk vervolgens op [▶].
4. Stel de datum en de tijd naar wens in.

Om dit te doen:	Doe dit:
Verander de waarde bij de plaats waar de cursor zich bevindt	Druk op [▲] of [▼].
Verplaats de cursor tussen instellingen	Druk op [◀] of [▶].
Overschakelen tussen 12-uur en 24-uur tijdaanduiding	Druk op [BS].

5. Druk op [SET] (instellen) om ze toe te passen wanneer alle instellingen naar wens zijn.

- Geef na het bewerken van de tijd en de datum het beeld weer om te bevestigen dat de datum en de tijd correct zijn.



BELANGRIJK!

- Het is niet mogelijk de datum en de tijd van een beeld te bewerken wanneer deze er d.m.v. de tijdafstempeling ingestempeld zijn (pagina 115).
- Het is niet mogelijk de datum en de tijd van een beeld te bewerken van een beeld dat beveiligd is. Maak het beeld eerst onbeveiligd en bewerk daarna de datum en de tijd.
- U kunt een datum instellen van 1 januari 1980 tot en met 31 december 2049.

Roteren van een beeld

Voer de volgende procedure uit om het beeld te roteren zich momenteel op het scherm bevindt. Dit attribuut is handig bij een foto die u wilt opnemen met de (verticale) portretoriëntatie. Na het roteren van een foto kunt u de foto weer terugzetten tot de oorspronkelijke oriëntatie, indien u dat wenst.

- Merk op dat deze procedure de feitelijke beelddata niet verandert. De procedure verandert alleen maar hoe de foto op het beeldscherm van de camera wordt getoond.
- 1. Druk tijdens de weergavefunctie (PLAY) op [MENU].**
 - 2. Selecteer bij de “PLAY” (weergave) indextab “Rotation” (rotieren) en druk vervolgens op [▶].**
 - Deze bewerking kan enkel worden uitgevoerd terwijl een foto zich op het beeldscherm bevindt.
 - 3. Selecteer d.m.v. [◀] en [▶] de foto waarvan u het getoonde beeld wilt roteren.**
 - 4. Selecteer d.m.v. [▲] en [▼] “Rotate” (rotieren) en druk vervolgens op [SET] (instellen).**
 - Elke keer indrukken van [SET] draait het beeld 90 graden naar links.

5. Druk als het getoonde beeld de gewenste oriëntatie heeft op [MENU].



BELANGRIJK!

- U kunt een beeld dat beveiligd is niet roteren. Wilt u toch een beveiligd beeld roteren dan dient u eerst de beveiliging te verwijderen (pagina 154).
- Beelden waarop is ingezoomd kunnen niet worden geroteerd.
- De oorspronkelijke (niet geroteerde) versie van het beeld van een foto wordt getoond op het 12-beelden scherm en op het kalenderscherm.

Monteren van een film op de camera

U kunt de volgende knipbewerkingen op de camera uitvoeren om films te monteren die u heeft opgenomen.

Bediening	Omschrijving
 Cut (tot-punt knippen)	Knipt alles van de huidige plaats tot het begin van de film weg.
 Cut (punt-tot-punt knippen)	Knipt alles weg tussen twee punten.
 Cut (vanaf-punt knippen)	Knipt alles van de huidige plaats tot het einde van de film weg.



BELANGRIJK!

- Wanneer u een film monteert wordt alleen het resultaat opgeslagen. De oorspronkelijke film blijft niet behouden. Als u dus eenmaal een montagebewerking uitvoert, kunt u deze bewerking niet meer ongedaan maken.
- Er kan geen montage worden uitgevoerd bij een film die korter is dan vijf seconden is.
- De filmmontagebewerking wordt alleen ondersteund voor films die opgenomen zijn met deze camera.
- U kunt geen montage uitvoeren bij een film als de hoeveelheid resterende geheugencapaciteit minder is dan de grootte van het filmbestand waarbij u montage wilt uitvoeren. Als er niet genoeg geheugen beschikbaar is kunt u bestanden uitwissen die u niet langer nodig heeft om geheugen vrij te maken.
- Een film in twee delen knippen of twee films aan elkaar plakken om een enkele film te maken kan niet worden gedaan op deze camera.

1. Geef de film weer die u wilt monteren.

2. Druk op [SET] (instellen) om de weergave te pauzeren.

- Controleer dat “▼” (knipicoon) getoond wordt op het beeldscherm. Mocht dat niet het geval zijn, druk dan nogmaals op [SET] (instellen).



Knipicoon

3. Druk op [▼].

- U kunt ook de volgende stappen uitvoeren in plaats van de stappen 1 tot en met 3 hierboven.
 - ① Selecteer tijdens de weergavefunctie (PLAY) de film die u wilt monteren en druk vervolgens op [MENU].
 - ② Selecteer bij de “PLAY” (weergave) indextab “Movie Editing” (filmmontage) en druk vervolgens op [▶].

4. Selecteer d.m.v. [▲] en [▼] de knipbewerking en druk vervolgens op [SET] (instellen).

- Selecteer om de filmmontage te annuleren “Cancel” (annuleren) en druk vervolgens op [SET] (instellen). Hierdoor wordt teruggekeerd naar het gepauzeerde filmweergavescherm.

5. Selecteer het kader (punt) waar u de film wilt knippen.





Knipbereik (rood)

Om dit te doen:	Druk op deze toets:
Versneld weergeven in voorwaartse of achterwaartse richting	[▶] of [◀]
De filmweergave pauzeren of hervatten	[SET] (instellen)
Blader de gepauzeerde weergave één beeld voorwaarts of achterwaarts	[▶] of [◀]

- Druk op [MENU] (menu) om de knipbewerking te annuleren. Hierdoor wordt teruggegaan naar het scherm in stap 3.

6. Druk op [▼] om de vereiste knipbewerking(en) uit te voeren.

Voor dit type knipbewerking:	Doe dit:
 Cut (tot-punt knippen)	Selecteer het punt tot waarop u wilt knippen en druk op [▼].
 Cut (vanaf-punt knippen)	Selecteer het punt van waar u wilt knippen en druk op [▼].
 Cut (punt-tot-punt knippen)	1. Selecteer het startpunt van het middensegment en druk vervolgens op [▼]. 2. Selecteer het eindpunt van het middensegment en druk vervolgens op [▼].

7. Als reactie op de bevestigingsboodschap die verschijnt, selecteer d.m.v. [▲] en [▼] “Yes” (ja) en druk vervolgens op [SET] (instellen).

- Selecteer om de filmmontage te annuleren “No” (nee) in plaats van “Yes” (ja) en druk vervolgens op [SET]. Hierdoor wordt teruggekeerd naar het gepauzeerde filmweergavescherm.
- De geselecteerde knipbewerking zal tot voltooiing een aanzienlijke tijd in beslag nemen. Wacht totdat de “Busy... Please wait...” (wachten a.u.b.) boodschap uit het beeldscherm verdwijnt voordat u een bewerking uitvoert op de camera. Merk op dat een knipbewerking een heel lange tijd in beslag nemen als de film die gemonteerd wordt erg lang is.

Een foto creëren van een filmbeeld (MOTION PRINT)

Met MOTION PRINT kunt u een filmbeeld opnemen en gebruiken om een foto te creëren. De foto die u creëert kan één van de twee formaten hebben die hieronder worden beschreven.

9-beelden foto (2M 1600 × 1200 beeldpunten)

Dit formaat plaatst het geselecteerde filmbeeld in het midden met de vier voorafgaande beelden aan de bovenkant en de vier beelden erna aan de onderkant.



1-beeld foto (VGA 640 × 480 beeldpunten)

Dit formaat creëert een foto die alleen gebruik maakt van het geselecteerde filmbeeld.

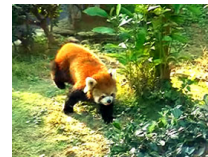

1. Blader tijdens de weergavefunctie (PLAY) d.m.v. [◀] en [▶] door de beelden en toon de film die het beeld bevat dat u wilt gebruiken.
2. Druk op [MENU].
3. Selecteer bij de “PLAY” (weergave) indextab “MOTION PRINT” en druk vervolgens op [▶].
4. Selecteer d.m.v. [▲] en [▼] ofwel “9 frames” (9-beelden) of “1 frame” (1-beeld).

5. Blader d.m.v. [◀] en [▶] om door de filmbeelden te bladeren en te zoeken naar dat beeld dat u wilt gebruiken als het beeld voor de foto.

- U kunt met hoge snelheid bladeren door [◀] of [▶] ingedrukt te houden.

6. Druk op [SET] nadat het gewenste filmbeeld getoond wordt.

- Als u “9 frames” (9-beelden) selecteerde in stap 4 zal de camera een 9-beelden foto creëren met het beeld dat u selecteerde in stap 6 in het midden.
- Als u “1 frame” (1-beeld) selecteerde in stap 4 zal de camera een foto creëren van het beeld dat u selecteerde in stap 6.



BELANGRIJK!

- MOTION PRINT kan niet uitgevoerd worden bij een film die met een ander type camera opgenomen was.



GEBRUIKEN VAN GELUID

Toevoegen van geluid aan een foto

Met de dubfunctie van uw camera kunt u geluid toevoegen aan de foto nadat u deze opgenomen heeft. Een foto die geluid bevat (ongeacht of het geluid ter plekke opgenomen was of later toegevoegd werd) wordt aangegeven door het “” icoon.

U kunt het geluid van een foto opnieuw opnemen wanneer u dat maar wilt.

U kunt maximaal 30 seconden geluid opnemen voor een enkele foto.

1. Blader tijdens de weergavefunctie (PLAY) d.m.v. [] en [] door de beelden en toon de foto waaraan u geluid wilt toevoegen.

2. Druk op [MENU].

3. Selecteer bij de “PLAY” (weergave) indextab “Dubbing” (dubben) en druk vervolgens op [].

- Deze bewerking kan enkel worden uitgevoerd terwijl een foto zich op het beeldscherm bevindt.



4. Druk op de sluitertoets om de geluidsopname te starten.

5. Druk nogmaals op de sluitertoets om de geluidsopname te stoppen.

Het opnemen wordt na ongeveer 30 seconden automatisch gestopt als u niet op de sluitertoets drukt.

Een foto met geluid weergeven

Voer de stappen uit onder “Luisteren naar het geluid van een foto met geluid” op pagina 126.

■ Een foto met geluid opnieuw opnemen

BELANGRIJK!

- Merk op dat u het oorspronkelijke geluid niet kunt herstellen nadat u het geluid van een foto eenmaal gewist of heropgenomen heeft.
- 1. Blader tijdens de weergavefunctie (PLAY) d.m.v. [◀] en [▶] door de beelden en toon de foto waarvan u het geluid opnieuw wilt opnemen.**
 - 2. Druk op [MENU].**
 - 3. Selecteer bij de “PLAY” (weergave) indextab “Dubbing” (dubben) en druk vervolgens op [▶].**
 - 4. Selecteer d.m.v. [▲] en [▼] “Delete” (wissen) en druk vervolgens op [SET] (instellen).**
 - Als u het geluid van de foto alleen wilt uitwissen zonder opnieuw iets op te nemen, druk dan op dit moment op [MENU] en sla de rest van deze procedure over.

5. Druk op de sluitertoets om de geluidsopname te starten.

Hierdoor wordt de eerdere opname uitgewist en vervangt hem door een nieuwe opname.

6. Druk nogmaals op de sluitertoets om de geluidsopname te stoppen.

Het opnemen wordt na ongeveer 30 seconden automatisch gestopt als u niet op de sluitertoets drukt.

LET OP

- Uw camera ondersteunt de volgende geluidsdataformaten.
 - Geluidsformaat: WAVE/ADPCM (.WAV extensie)
 - Grootte van het geluidsbestand bij benadering: 165 KB (30 seconden opnamen bij 5,5 KB per seconde)
- Zie pagina 80 voor voorzorgsmaatregelen inzake het opnemen.

Alleen opnemen van het geluid (spraakopname)

Met spraakopname kunt u alleen geluid opnemen zonder foto of film.

Door alleen gebruik te maken van het ingebouwde geheugen, kunt u maximaal 24 minuten spraakopname verkrijgen.

1. Druk tijdens de opnamefunctie (REC) op [BS].

2. Selecteer d.m.v. [▲], [▼], [◀] en [▶] “Voice Recording” (spraakopname) en druk vervolgens op [SET] (instellen).

Hierdoor verschijnt “” in het beeldscherm.

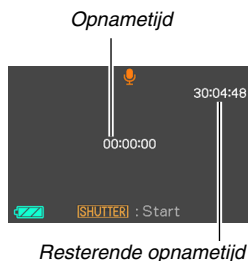

3. Druk op de sluitertoets om het opnemen te starten.

- De bedrijfsindicator knippert groen terwijl het opnemen plaatsvindt.
- Door het indrukken van [SET] tijdens het opnemen kunt u een markeerteken aanbrengen in de opname. Tijdens het weergeven kunt u naar de markeertekens in de opname springen.

4. Druk nogmaals op de sluitertoets om de geluidswaargave te stoppen en terug te gaan naar het scherm bij stap 3.

- Het opnemen stopt ook automatisch als het geheugen vol is.

5. Nu kunt u de stappen 3 en 4 om op te nemen herhalen of u kunt deze procedure verlaten door op [BS] te drukken en een andere BEST SHOT scene te selecteren.

Selecteer om deze procedure te verlaten “Auto” (automatisch) voor normale beeldopname.

LET OP

- U kunt de spraakopnamedata op uw computer weergeven d.m.v. Windows Media Player of QuickTime.
- Uw camera ondersteunt de volgende geluidsdataformaten.
 - Audiodata (geluid): WAVE/ADPCM (.WAV extensie)
 - Grootte van het geluidsbestand bij benadering: 165 KB (30-seconden opnamen bij 5,5 KB per seconde)
- Zie pagina 80 voor voorzorgsmaatregelen inzake het opnemen.

■ Weergeven van spraakopnamedata

1. Schakel de weergavefunctie (PLAY) in en toon dan d.m.v. [◀] en [▶] het spraakopnamebestand dat u wilt weergeven.

“U” wordt getoond in plaats van een beeld voor een spraakopnamebestand.

2. Druk op [SET] (instellen) om de weergave te starten.



Weergavebewerkingen van de spraakopname

Om dit te doen:	Doe dit:
Versneld weergeven in voorwaartse of achterwaarts richting.	Houd [▶] of [◀] ingedrukt.
De geluidswaargave pauzeren of hervatten	Druk op [SET] (instellen).
Spring naar een markeerteken in de geluidsdata terwijl de waargave gepauzeerd is.	Druk op [▶] of [◀].
Bijstellen van het geluidsvolume <ul style="list-style-type: none">• U kunt het geluidsvolume enkel bijstellen tijdens de waargave en tijdens het pauzeren.	Druk op [▼] en gebruik dan [▲] en [▼].
Beurtelings in- en uitschakelen van in-beeld indicators	Druk op [▲] (DISP).
De waargave stoppen	Druk op [MENU].

BEHEREN VAN UW BESTANDEN

Bestanden en mappen

Uw camera behandelt elke foto, film en spraakopname als een afzonderlijk bestand.

U kunt bestanden wissen, beveiligen en kopiëren, al naar gelang.

Bestanden kunnen in mappen worden gegroepeerd die automatisch door de camera worden gecreëerd.

Bestanden en mappen hebben hun eigen unieke namen die automatisch door de camera worden toegewezen.

- Zie “Geheugenmapstructuur” (pagina 206) voor nadere details over hoe mappen in het geheugen zijn georganiseerd.

	Naam en het toegestane maximale aantal	Voorbeeld
Bestand	<p>Elke map kan maximaal 9999 bestanden bevatten met de namen CIMG0001 tot en met CIMG9999. De extensie van het bestandsnaam hangt af van het bestandtype.</p> <ul style="list-style-type: none">• Als een bestand reeds 9999 bestanden bevat, wordt automatisch een nieuwe map gecreëerd bij het opnemen van een nieuw bestand.	<p>26ste bestandsnaam:</p> <p style="text-align: center;">CIMG0026.JPG</p> <p style="text-align: center;"><i>Serienummer Extensie</i> <i>(4 cijfers)</i></p>
Mappen	<p>Mappen hebben namen van 100CASIO* tot en met 999CASIO*</p> <ul style="list-style-type: none">• Er kunnen maximaal 900 mappen zijn. <p>* De BEST SHOT functie (pagina 84) bevat een voorbeeldscene die de instellingen optimaliseert voor beelden op internetveilingen. Afhankelijk van het cameramodel heet deze voorbeeldscene “For eBay” (eBay veiling) of “Auction” (veiling).</p> <ul style="list-style-type: none">– Beelden die opgenomen zijn met de eBay scene zijn opgeslagen in een map die “100_EBAY” heet.– Beelden die opgenomen zijn met de veilingscene zijn opgeslagen in een map die “100_AUCT” heet.	<p>Naam van de 100ste map:</p> <p style="text-align: center;">100CASIO*</p> <p style="text-align: center;"><i>Serienummer (3 cijfers)</i></p>

LET OP

- U kunt map- en bestandsnamen op uw computer bekijken. Zie pagina 211 voor nadere details over hoe bestandsnamen op het beeldscherm van de camera worden getoond.
- Het totale aantal mappen en bestanden dat toegestaan is, hangt af van de beeldgrootte en de beeldkwaliteit en de capaciteit van de geheugenkaart die u gebruikt voor de opslag.

Beschermen van een bestand tegen wissen

U kunt een belangrijk bestand beveiligen om er zeker van te zijn dat hij niet onverhoeds uitgewist kan worden.



BELANGRIJK!

- Merk op dat zelfs als een bestand beschermd is, deze zal worden gewist als geformatteerd wordt (pagina's 14, 48, 172).

■ Beveiligen van een specifiek bestand

1. Druk tijdens de weergavefunctie (PLAY) op [MENU].
2. Selecteer bij de “PLAY” (weergave) indextab “Protect” (beveiligen) en druk vervolgens op [▶].
3. Blader d.m.v. [◀] en [▶] door de beelden totdat het beeld dat u wilt beveiligen zich op het beeldscherm bevindt.

4. Selecteer d.m.v. [▲] en [▼] “On” (aan) en druk vervolgens op [SET] (instellen).

Een beeld dat beveiligd is wordt aangegeven door het “” icoon.



5. Nu kunt u de stappen 3 en 4 herhalen om een ander beeld te beveiligen of u kunt deze procedure verlaten door op [MENU] te drukken.

Onbeveiligd maken van een specifiek bestand

Voer de procedure uit onder “Beveiligen van een specifiek bestand” maar selecteer in stap 4 “Off” (uit) in plaats van “On” (aan).

■ Beveiligen van alle bestanden in het geheugen

1. Druk tijdens de weergavefunctie (PLAY) op [MENU].
2. Selecteer bij de “PLAY” (weergave) indextab “Protect” (beveiligen) en druk vervolgens op [▶].
3. Selecteer d.m.v. [▲] en [▼] “All Files (alle bestanden) : On (aan)” en druk daarna op [SET] (instellen).

Dit beveiligt alle bestanden die zich op het moment in het geheugen bevinden.

4. Druk op [MENU].

Om de beveiliging van alle bestanden in het geheugen ongedaan te maken.

Voer de procedure uit onder “Beveiligen van alle bestanden in het geheugen”, maar selecteer in stap 3 “All Files (alle bestanden) : Off (uit)” in plaats van “All Files (alle bestanden) : On (aan)”.

Gebruik de FAVORITE map

De FAVORITE map bevindt zich in het ingebouwde geheugen van de camera en u kunt het gebruiken om persoonlijke foto's op te slaan die u niet getoond wilt hebben tijdens de normale bewerkingen van de weergavefunctie (PLAY).

Foto's in de FAVORITE map blijven in het geheugen van de camera zelfs als u overstapt op een andere geheugenkaart.

BELANGRIJK!

- De FAVORITE map kan enkel gebruikt worden voor foto's. Als een foto met geluid opgenomen wordt in de FAVORITE map wordt enkel het foto gedeelte opgeslagen.

■ Kopiëren van een bestand naar de FAVORITE map

1. Druk tijdens de weergavefunctie (PLAY) op [MENU].
2. Selecteer bij de "PLAY" (weergave) indextab "Favorites" (favorieten) en druk vervolgens op [▶].
3. Selecteer d.m.v. [▲] en [▼] "Save" (opslaan) en druk vervolgens op [SET] (instellen).

4. Selecteer d.m.v. [◀] en [▶] de foto die u wilt kopiëren naar de FAVORITE map.

5. Selecteer d.m.v. [▲] en [▼] "Save" (opslaan) en druk vervolgens op [SET] (instellen).

Hierdoor wordt een kopie van de foto naar de FAVORITE map opgeslagen.

6. Nu kunt u de stappen 4 en 5 herhalen om een ander beeld op te slaan of u kunt deze procedure verlaten door tweemaal op [MENU] te drukken.

BELANGRIJK!

- De naar de FAVORITE map gekopieerde foto wordt omgezet naar QVGA formaat (320 × 240 beeldpunten). Een foto in de FAVORITE map kan niet worden hersteld tot de oorspronkelijke grootte.
- Foto's in de FAVORITE map kunnen niet naar een geheugenkaart worden gekopieerd.

LET OP

- Het aantal foto's dat in de FAVORITE map kan worden opgeslagen, hangt af van de beeldkwaliteit van elke foto en hoeveel capaciteit er overblijft in het ingebouwde geheugen.

■ Bekijken van foto's in de FAVORITE map

1. Druk tijdens de weergavefunctie (PLAY) op [MENU].
2. Selecteer bij de "PLAY" (weergave) indextab "Favorites" (favorieten) en druk vervolgens op [▶].
3. Selecteer d.m.v. [▲] en [▼] "Show" (tonen) en druk vervolgens op [SET] (instellen).
4. Blader d.m.v. [◀] en [▶] door de foto's in de FAVORITE map.



FAVORITE mapicoon

5. Nadat u klaar bent met het bekijken van de foto's in de FAVORITE map kunt u deze procedure verlaten door tweemaal op [MENU] te drukken.

Voer de volgende stappen uit om de de inhoud van de FAVORITE map op uw computer te bekijken.

1. Verwijder de geheugenkaart uit de camera.
2. Sluit de camera aan op uw computer.
3. Voer de bewerkingen op uw computer uit die nodig zijn om door het geheugen van de camera te navigeren en de inhoud van de FAVORITE map te tonen.

Kopiëren van bestanden

Bestanden kunnen worden gekopieerd van het ingebouwde geheugen naar een geheugenkaart of van een geheugenkaart naar het ingebouwde geheugen.

Hierdoor wordt het mogelijk om bijvoorbeeld de volgende stappen uit te voeren en een bestand te kopiëren van uw geheugenkaart naar de geheugenkaart van een ander persoon.

- ① Kopieer het bestand van uw geheugenkaart naar het ingebouwde geheugen van de camera.
- ② Verwijder uw geheugenkaart en steek de geheugenkaart van die andere persoon in.
- ③ Kopieer het bestand van het ingebouwde geheugen naar de andere geheugenkaart.



BELANGRIJK!

- U kunt bestanden van foto's, films, foto's met geluid of spraakopname kopiëren die u met uw camera had opgenomen.
- U kunt een foto niet kopiëren die zich in de FAVORITE map bevindt.
- Bij weergave van een gekopieerd bestandsbeeld op het maandelijks kalenderscherm, wordt het beeld aangegeven op de datum dat het gekopieerd was (pagina 136).

■ Alle bestanden in het ingebouwde geheugen kopiëren naar een geheugenkaart.

De volgende bewerking kopieert alle bestanden van het ingebouwde geheugen naar een geheugenkaart. U kunt bestanden niet afzonderlijk kopiëren.

- 1. Leg de geheugenkaart in waarnaar u de bestanden van de camera wilt kopiëren.**
- 2. Schakel eerst de camera en vervolg de weergavefunctie (PLAY) in en druk vervolgens op [MENU].**
- 3. Selecteer bij de "PLAY" (weergave) indextab "Copy" (kopiëren) en druk vervolgens op [▶].**
- 4. Selecteer d.m.v. [▲] en [▼] "Built-in → Card" (ingebouwde geheugen → geheugenkaart) en druk vervolgens op [SET] (instellen).**

Hierdoor wordt de kopieerbewerking gestart. Wacht totdat de "Busy... Please wait..." (wachten a.u.b.) boodschap uit het beeldscherm verdwijnt voordat u een bewerking uitvoert op de camera.

 - Nadat de kopieerbewerking voltooid is, wordt het laatst gekopieerde bestand op het beeldscherm getoond.

■ Kopiëren van een enkel bestand van het ingebouwde geheugen naar een geheugenkaart.

Met deze procedure dienen bestanden één voor één te worden gekopieerd.

- 1. Leg de geheugenkaart in die het bestand bevat dat u naar de camera wilt kopiëren.**
- 2. Schakel eerst de camera en vervolg de weergavefunctie (PLAY) in en druk vervolgens op [MENU].**
- 3. Selecteer bij de “PLAY” (weergave) indextab “Copy” (kopiëren) en druk vervolgens op [▶].**
- 4. Selecteer d.m.v. [▲] en [▼] “Card → Built-in” (geheugenkaart → ingebouwd geheugen) en druk vervolgens op [SET] (instellen).**
- 5. Selecteer d.m.v. [◀] en [▶] het bestand dat u wilt kopiëren.**

6. Selecteer d.m.v. [▲] en [▼] “Copy” (kopiëren) en druk vervolgens op [SET] (instellen).

Hierdoor wordt de kopieerbewerking gestart. Wacht totdat de “Busy... Please wait...” (wachten a.u.b.) boodschap uit het beeldscherm verdwijnt voordat u een bewerking uitvoert op de camera.

- Het gekopieerde beeld verschijnt opnieuw op het beeldscherm nadat de kopieerbewerking voltooid is.

7. Nu kunt u de stappen 5 en 6 herhalen om een ander beeld te kopiëren of u kunt deze procedure verlaten door op [MENU] te drukken.

LET OP

- Bestanden worden gekopieerd naar de map in het ingebouwde geheugen waarvan de naam het grootste serienummer heeft.

WISSEN VAN BESTANDEN

U kunt bestanden die u niet langer nodig heeft wissen of u kunt ze oversturen naar de harde schijf van uw computer of u kunt ze afdrukken. Dit maakt ruimte vrij voor nieuwe bestanden.

U kunt één specifiek bestand wissen of u kunt alle bestanden wissen die zich op dat moment in het geheugen bevinden. Hier worden de verschillende procedures voor het wissen van bestanden uitgelegd, inclusief hoe foto's kunnen worden gewist uit de FAVORITE mappen.

BELANGRIJK!

- Denk eraan dat de bewerking voor het wissen van een bestand niet ongedaan kan worden gemaakt. Let er altijd op dat u een bestand niet langer nodig heeft voordat u het wist.
- Een beveiligd bestand kan niet worden gewist. Wilt u toch een beveiligd bestand wissen dan dient u eerst de beveiliging te verwijderen (pagina 154).
- Door een foto met geluid te wissen worden zowel de foto als het geluidsbestand gewist.

Wissen van een specifiek bestand

1. Druk tijdens de weergavefunctie (PLAY) op [▼] (⚡ ).

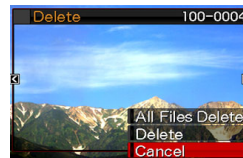

2. Blader d.m.v. [◀] en [▶] door de beelden totdat het beeld dat u wilt wissen zich op het beeldscherm bevindt.
3. Selecteer d.m.v. [▲] en [▼] “Delete” (wissen) en druk vervolgens op [SET] (instellen).
 - Selecteer “Cancel” (annuleren) om de wisbewerking te annuleren zonder iets te wissen.
4. U kunt de stappen 2 en 3 herhalen om een ander bestand te wissen.
 - U kunt deze procedure verlaten door te drukken op [MENU].

Wissen van alle bestanden

1. Druk tijdens de weergavefunctie (PLAY) op [▼] (⚡ .
2. Selecteer d.m.v. [▲] en [▼] “All Files Delete” (alle bestanden wissen) en druk vervolgens op [SET] (instellen).
3. Als reactie op de bevestigingsboodschap die verschijnt, selecteer d.m.v. [▲] en [▼] “Yes” (ja).
 - Selecteer “No” (nee) in plaats van “Yes” (ja) om de wisbewerking te annuleren.
4. Druk op [SET] (instellen).
 - Hierdoor worden alle bestanden gewist en de boodschap “There are no files.” (er zijn geen bestanden) getoond.

Wissen van foto's uit de FAVORITE map

U kunt een enkele foto wissen of u kunt alle foto's wissen die zich op dat moment in de FAVORITE map bevinden.

1. Druk tijdens de weergavefunctie (PLAY) op [MENU].
2. Selecteer bij de “PLAY” (weergave) indextab “Favorites” (favorieten) en druk vervolgens op [▶].
3. Selecteer d.m.v. [▲] en [▼] “Show” (tonen) en druk vervolgens op [SET] (instellen).
4. Druk op [▼] (⚡ .
5. Gebruik de procedures onder “Wissen van een specifiek bestand” en “Wissen van alle bestanden” om gewenste foto's te wissen.
 - U kunt deze procedure verlaten door tweemaal te drukken op [MENU].

OVERIGE INSTELLINGEN

Configureren van geluidinstellingen bij de camera

U kunt de volgende geluidinstellingen configureren bij uw camera

- Type geluid en het volume voor het ontspannen van de sluiters en andere bewerkingen
- Geluidsvolume voor het weergeven van een film en van spraakopname

■ Selecteren het bewerkingsgeluid

1. Druk op [MENU].
2. Selecteer bij de “Set Up” (basisinstel) indextab “Sounds” (geluiden) en druk vervolgens op [▶].
3. Selecteer d.m.v. [▲] en [▼] de bewerking waarvan u het geluid wilt configureren (Startup, Half Shutter, Shutter, Operation) (starten, halfsluiter, sluiters, bewerking) en druk vervolgens op [▶].
4. Selecteer m.b.v. [▲] en [▼] de gewenste instelling en druk vervolgens op [SET] (instellen).

Om dit te doen:	Selecteer deze instelling:
Laat één van de ingebouwde geluiden klinken (1 tot en met 5)	Sound 1 - 5 (geluiden 1 - 5)
Schakel het geluid uit	Off (Uit)

■ Het geluidsvolume van de bewerkingstoestellen

1. Druk op [MENU].
2. Selecteer bij de “Set Up” (basisinstel) indextab “Sounds” (geluiden) en druk vervolgens op [▶].
3. Selecteer d.m.v. [▲] en [▼] “ Operation” (bewerking).
4. Specificeer d.m.v. [◀] en [▶] de instelling van het weergavevolume en druk vervolgens op [SET] (instellen).
 - U kunt het volume instellen op één van de acht niveau's lopend van 0 (laagste) tot en met 7 (hoogste).
 - Door een geluidsvolume van 0 in te stellen wordt het geluid gedempt.

LET OP

- Het geluidsvolume dat u hier configureert, is ook van toepassing op het video uitgangssignaal (pagina 131).

■ Instellen van het geluidsniveau van de weergave

U kunt deze procedure gebruiken om het geluidsniveau van de weergave in te stellen voor films en foto's met geluid, onafhankelijk van het geluidsniveau van de bewerkingen.

1. Druk op [MENU].
2. Selecteer bij de “Set Up” (basisinstel) indextab “Sounds” (geluiden) en druk vervolgens op [▶].
3. Selecteer d.m.v. [▲] en [▼] “ Play” (weergave).
4. Specificeer d.m.v. [◀] en [▶] de instelling van het geluidsvolume van de bewerkingen en druk vervolgens op [SET] (instellen).
 - U kunt het volume instellen op één van de acht niveau's lopend van 0 (laagste) tot en met 7 (hoogste).
 - Door een geluidsvolume van 0 in te stellen wordt het geluid gedempt.

BELANGRIJK!

- Het geluidsvolume dat u hier configureert, heeft geen invloed op het video uitgangssignaal (pagina 131).

In- of uitschakelen van het startscherm

U kunt de camera configureren om een startscherm te tonen van een beeld dat u opgenomen heeft, telkens wanneer u de camera inschakelt.

- Zelfs als u de instellingen voor het startscherm configureert in de weergavefunctie (PLAY), verschijnt het startscherm niet wanneer de camera ingeschakeld wordt door op [] (PLAY) (weergave) te drukken.

1. Druk op [MENU].
2. Selecteer bij de “Set Up” (basisinstel) indextab “Startup” (starten) en druk vervolgens op [▶].
3. Blader d.m.v. [◀] en [▶] door de beelden totdat het beeld dat u wilt gebruiken als het startscherm zich op het beeldscherm bevindt.

4. Selecteer m.b.v. [▲] en [▼] de gewenste instelling en druk vervolgens op [SET] (instellen).

Om dit te doen:	Selecteer deze instelling:
Het geselecteerde beeld als het startscherm gebruiken	On (aan)
Het startscherm uitschakelen	Off (Uit)

LET OP

- Hieronder volgen de types beelden die u kunt selecteren als het startscherm.
 - Speciale startschermbeelden die bij de camera ingebouwd zijn
 - Foto's
 - Foto's met geluid (het geluid wordt niet weergegeven).
- Er kan slechts één startschermbeeld van kracht zijn op een bepaald moment. Om van startschermbeeld te veranderen kunt u het huidige beeld gewoonweg met een ander beeld overschrijven.
- Door het ingebouwde geheugen (pagina 172) te formatteren wordt het huidige startschermbeeld gewist.

Specificeren van de methode voor het aanmaken van een serienummer voor een bestandsnaam

Volg de volgende procedure om de methode te specificeren die bepaalt hoe serienummers aangemaakt worden die in de bestandsnamen worden gebruikt (pagina 153).

- 1. Druk op [MENU].**
- 2. Selecteer bij de “Set Up” (basisinstelling) indextab “File No.” (bestandnummer) en druk vervolgens op [▶].**
- 3. Selecteer m.b.v. [▲] en [▼] de gewenste instelling en druk vervolgens op [SET] (instellen).**

Om de camera dit te laten doen:	Selecteer deze instelling:
<p>Onthoud de nummers die gebruikt worden voor de bestanden. Bestanden worden benoemd met het volgende opeenvolgende nummer zelfs als bestanden gewist worden of als een blanco geheugenkaart ingelegd is.</p> <ul style="list-style-type: none"> Als een geheugenkaart ingelegd wordt waarop reeds bestanden zijn opgeslagen en het grootste opeenvolgende nummer van de bestaande bestandsnamen is groter dan het grootste opeenvolgende nummer dat onthouden wordt door de camera, dan zal het nummeren van nieuwe bestanden starten van het grootste opeenvolgende nummer van de bestaande bestandsnamen plus 1. 	<p>Continuee (voortzetten)</p>
<p>Start het serienummer opnieuw vanaf 0001 wanneer alle bestanden gewist zijn of als de geheugenkaart vervangen wordt door een blanco kaart.</p> <ul style="list-style-type: none"> Als een geheugenkaart ingelegd wordt waarop reeds bestanden zijn opgeslagen, dan zal het nummeren van nieuwe bestanden starten van het grootste opeenvolgende nummer van de bestaande bestandsnamen plus 1. 	<p>Reset (terugstellen)</p>

Veranderen van de instelling van de datum en de tijd bij de camera

Als u de instelling voor de datum en de tijd verandert, let er dan op dat u dit doet voor de thuisstad (de plaats waar u de camera gewoonlijk het gebruikt). Als u de instellingen van de thuisstad reeds op de juiste wijze geconfigureerd heeft, kunt u de procedure onder “Instellen van de datum en de tijd van uw thuisstad” (pagina 166) gebruiken om de huidige instelling van de tijd veranderen, indien dit gewenst is.



BELANGRIJK!

- Als de instelling voor de datum en tijd veranderd wordt zonder de instelling van de thuisstad eerst te configureren, worden alle data en tijden voor de wereldtijd (pagina 168) uitgeschakeld.

■ Selecteren van uw thuisstad

- 1. Druk op [MENU].**
- 2. Selecteer bij de “Set Up” (basisinstel) indextab “World Time” (wereldtijd) en druk vervolgens op [▶].**

Hierdoor worden de huidige instellingen van de wereldtijd getoond.

3. Selecteer d.m.v. [▲] en [▼] “Home” (thuis) en druk vervolgens op [▶].
4. Selecteer d.m.v. [▲] en [▼] “City” (stad) en druk vervolgens op [▶].
5. Selecteer d.m.v. [▲], [▼], [◀] en [▶] het land waar uw thuisstad zich bevindt en druk daarna op [SET] (instellen).
6. Selecteer d.m.v. [▲] en [▼] uw thuisstad en druk vervolgens op [SET] (instellen).
7. Druk nadat de instelling naar wens is op [SET] (instellen) om het instelscherm te verlaten.

■ Instellen van de datum en de tijd van uw thuisstad

1. Druk op [MENU].
2. Selecteer bij de “Set Up” (basisinstel) indextab “Adjust” (bijstellen) en druk vervolgens op [▶].
3. Stel de datum en de tijd in.

Om dit te doen:	Doe dit:
Verplaats de cursor tussen instellingen	Druk op [◀] of [▶].
Verander de instelling bij de plaats waar de cursor zich bevindt	Druk op [▲] of [▼].
Overschakelen tussen het 12-uur en 24-uur formaat	Druk op [BS].

4. Druk nadat alle instellingen naar wens zijn op [SET] (instellen) om het instelscherm te verlaten.

■ Veranderen van het datumformaat

U kunt kiezen uit drie verschillende formaten voor de datum.

1. Druk op [MENU].
2. Selecteer bij de “Set Up” (basisinstel) indextab “Date Style” (datumstijl) en druk vervolgens op [▶].
3. Selecteer m.b.v. [▲] en [▼] de gewenste instelling en druk vervolgens op [SET] (instellen).

Voorbeeld: 19 december, 2007

Om de datum als volgt weer te geven:	Selecteer dit formaat:
07/12/19	YY/MM/DD
19/12/07	DD/MM/YY
12/19/07	MM/DD/YY

LET OP

- Deze instelling heeft ook invloed op het datumformaat op het bedieningspaneel zoals hieronder aangegeven (pagina 52).

Wanneer deze instelling voor het datumformaat is geselecteerd:	De datum van het bedieningspaneel verschijnt als:
YY/MM/DD of MM/DD/YY	MM/DD
DD/MM/YY	DD/MM

Gebruiken van de wereldtijd

U kunt het wereldtijdscherm gebruiken om de huidige tijd te bekijken in een zone die afwijkt van die van uw thuisstad wanneer u op reis gaat, enz. De wereldtijd toont de huidige tijd in 162 steden in 32 tijdzones rond de gehele wereld.

Configureren van de instellingen van de wereldtijd

1. Druk op [MENU].
2. Selecteer bij de “Set Up” (basisinstel) indextab “World Time” (wereldtijd) en druk vervolgens op [▶].
3. Selecteer d.m.v. [▲] en [▼] “World” (wereld) en druk vervolgens op [▶].

4. Selecteer d.m.v. [▲] en [▼] “City” (stad) en druk vervolgens op [▶].



- Selecteer om de zomertijdinstelling te configureren m.b.v. [▲] en [▼] “DST” en selecteer daarna “On” (inschakelen).
 - Zomertijd wordt gebruikt in bepaalde gebieden om de huidige instelling van de tijd met één uur vooruit te zetten tijdens de zomermaanden.
 - Het gebruik van zomertijd hangt af van de plaatselijke gewoonten en wetgeving.
5. Selecteer d.m.v. [▲], [▼], [◀] en [▶] het land waar de stad zich bevindt die u wilt bekijken en druk daarna op [SET] (instellen).
 6. Selecteer d.m.v. [▲] en [▼] de gewenste stad en druk vervolgens op [SET] (instellen).
 7. Druk nadat de instelling naar wens is op [SET] (instellen) om het instelscherm te verlaten.

■ Heen en weer schakelen tussen de schermen voor de thuishetijd en de wereldtied

1. Druk op [MENU].
2. Selecteer bij de “Set Up” (basisinstel) indextab “World Time” (wereldtied) en druk vervolgens op [▶].
3. Selecteer d.m.v. [▲] en [▼] “World” (wereld) voor het scherm met de wereldtied or “Home” (thuis) voor het scherm met de thuishetijd.
4. Druk na selectie van het gewenste scherm op [SET] (instellen) om het instelscherm te verlaten.

Veranderen van de displaytaal

U kunt de onderstaande procedure gebruiken om een displaytaal te selecteren.

- Het aantal talen en de types hangen af van het land of de streek waar de camera verkocht wordt.

1. Druk op [MENU].
2. Selecteer bij de “Set Up” (basisinstel) indextab “Language” (taal) en druk vervolgens op [▶].
3. Selecteer d.m.v. [▲], [▼], [◀] en [▶] de gewenste instelling en druk daarna op [SET] (instellen).

Veranderen van het USB poortprotocol

U kunt de onderstaande procedure gebruiken om het USB communicatieprotocol te veranderen die gebruikt wordt bij het uitwisselen van data met een computer, printer of andere externe apparatuur. Selecteer het protocol dat past bij het toestel waarop u gaat aansluiten.

1. Druk op [MENU].
2. Selecteer bij de “Set Up” (basisinstel) indextab “USB” (USB poort) en druk vervolgens op [▶].

3. Selecteer m.b.v. [▲] en [▼] de gewenste instelling en druk vervolgens op [SET] (instellen).

Wanneer u op dit type toestel wilt aansluiten:	Selecteer deze instelling:
Computer of printer die USB DIRECT-PRINT (pagina 174) ondersteunt Bij deze instelling beschouwt de computer de camera als een extern opslagmedium. Gebruik deze instelling voor het alledaagse oversturen van beelden van de camera naar een computer (d.m.v. de meegeleverde Photo Loader with HOT ALBUM applicatie).	Mass Storage (massageheugen) (USB DIRECT-PRINT)
Printer die PictBridge ondersteunt (pagina 174) Deze instelling vereenvoudigt het oversturen van beelddata naar het aangesloten toestel.	PTP (PictBridge)

Instellingen van de [📷] (opname) en [▶] (weergave) toets

U kunt de camera zodanig configureren dat deze niet ingeschakeld wordt wanneer u op de [📷] (opname) of [▶] (weergave) toets drukt, of dat deze juist uitgeschakeld wordt wanneer u op de [📷] (opname) of [▶] (weergave) toets drukt.

- 1. Druk op [MENU].**
- 2. Selecteer bij de “Set Up” (basisinstel) indextab “REC/PLAY” (opname/weergave) en druk vervolgens op [▶].**
- 3. Selecteer m.b.v. [▲] en [▼] de gewenste instelling en druk vervolgens op [SET] (instellen).**

Configureren van de toets om dit te doen wanneer deze worden ingedrukt:	Selecteer deze instelling:
De camera inschakelen	Power On (spanning aan)
De camera in- of uitschakelen	Power On/Off (spanning aan/uit)
De camera niet inschakelen	Disable (uitschakelen)

LET OP

- Bij “Power On/Off” (spanning aan/uit) wordt de camera uitgeschakeld wanneer u op [📷] (opname) drukt tijdens de opnamefunctie (REC) of op [▶] (weergave) tijdens de weergavefunctie (PLAY).
- De defaultinstelling die oorspronkelijk in de fabriek ingesteld was, is “Power On” (spanning aan).
- Verander naar een andere instelling dan “Disable” (uitschakelen) voordat u aansluit op een televisietoestel om beelden te bekijken.

Formatteren van het ingebouwde geheugen

Mocht u het ingebouwde geheugen formatteren dan worden alle opgeslagen data uitgewist.

BELANGRIJK!

- Merk op dat data die gewist worden door de formatteerbewerking niet hersteld kunnen worden. Controleer dus dat u geen van de data in het ingebouwde geheugen nodig heeft voordat u het geheugen gaat formatteren.
- Bij het formatteren van het ingebouwde geheugen worden de volgende items gewist.
 - Beveiligde beelden
 - Beelden in de FAVORITE map
 - Gebruikersinstellingen van de BEST SHOT functie
 - Startscherm
- Controleer voordat u begint met het formatteren dat de spanning van de accu volledig opgeladen is. Als de accuspanning te laag wordt tijdens het uitvoeren van het formatteren brengt dit het risico met zich mee dat het formatteren niet goed wordt uitgevoerd en dat de camera stopt met normaal functioneren.
- U mag het accudeksel nooit openen terwijl het formatteren uitgevoerd wordt. Hierdoor zal de camera stoppen met normaal functioneren.

1. Controleer dat er geen geheugenkaart in de camera geladen is.

- Mocht er een geheugenkaart geladen zijn in de camera, verwijder deze dan.

2. Druk op [MENU].

3. Selecteer bij de “Set Up” (basisinstel) indextab “Format” (formateer) en druk vervolgens op [▶].

4. Selecteer d.m.v. [▲] en [▼] “Format” (formateer) en druk vervolgens op [SET] (instellen).

Hierdoor wordt het ingebouwde geheugen geformatteerd.

- Selecteer “Cancel” (annuleren) om de formatteerbewerking te annuleren.
- Als de weergavefunctie (PLAY) ingeschakeld wordt na het formatteren van het ingebouwde geheugen, dan verschijnt de boodschap “There are no files.” (er zijn geen bestanden aanwezig).

Verschillende types van afdrucken

Er zijn drie methoden die u kunt gebruiken voor het afdrucken van beelden.

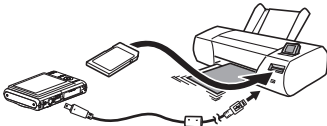
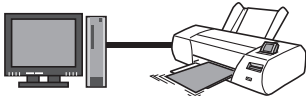
Professionele afdrukdienst (pagina 174)		<p>Neem de geheugenkaart die de beelden bevat met de af te drukken beelden mee naar een professionele afdrukdienst.</p> <ul style="list-style-type: none">• Met de DPOF instellingen kunt u specificeren welke beelden u wilt afdrucken, het aantal afdrucken en de instellingen voor de datumafstempeling voordat u de geheugenkaart meeneemt voor het laten maken van afdrucken.
Thuis afdrucken	<p>Afdrukken op een printer (pagina 174)</p> 	<p>Maak afdrucken op een printer die PictBridge of USB DIRECT-PRINT ondersteunt of gebruik een printer die uitgevoerd is met een geheugenkaartgleuf.</p> <ul style="list-style-type: none">• Met de DPOF instellingen kunt u specificeren welke beelden u wilt afdrucken, het aantal afdrucken en de instellingen voor de datumafstempeling voordat u afdrucken gaat maken.
Thuis afdrucken	<p>Afdrukken met een computer</p> 	<p>■ Windows Computer Installeer het software (Photo Loader with HOT ALBUM) die meegeleverd wordt met de camera. Zie “Gebruiken van de camera met een Windows computer” op pagina 183.</p> <p>■ Macintosh Stuur de beelden eerst over naar uw Macintosh en gebruik van los verkrijgbaar software voor het maken van afdrucken. Zie “Gebruiken van de camera met een Macintosh computer” op pagina 199.</p>

■ Voorzorgsmaatregelen bij het maken van afdrukken

- Zie de documentatie die meegeleverd wordt met uw printer voor informatie aangaande de instellingen voor de drukkwaliteit en het papier.
- Neem contact op met de fabrikant van uw printer om er achter te komen of de printer PictBridge of USB DIRECT-PRINT ondersteunt, voor nieuwere printerversies, enz.
- Verbreek de aansluitingen van kabels nooit en voer nooit enige bewerking uit bij de camera terwijl het afdrukken plaatsvindt. Dit kan een foutmelding voor de printer veroorzaken.

Gebruiken van een professionele afdrukdienst

Neem een geheugenkaart die de beelden bevat met de af te drukken beelden mee naar een professionele afdrukdienst. Voordat u de geheugenkaart meeneemt voor het laten maken van afdrukken kunt u m.b.v. de DPOF instellingen (pagina 177) specificeren welke beelden u wilt afdrukken, het aantal afdrukken en of de beelden al dan niet een datumafstempeling moeten bevatten.

Gebruiken van uw printer voor het afdrukken van beelden

Als uw printer van één van de onderstaande types is, kunt u er afdrukken mee maken zonder dit via een computer te doen.

- Printer uitgevoerd met een kaartgleuf voor het type geheugenkaart dat u gebruikt
- Printer die PictBridge of USB DIRECT-PRINT ondersteunt

■ Het maken van afdrukken op een printer met een geheugenkaartgleuf

Verwijder de geheugenkaart uit de camera en steek deze direct in de geheugenkaartgleuf van de printer. Afhankelijk van het type printer dat u gebruikt, kan deze de instellingen (beelden die afgedrukt moeten worden, het aantal afdrukken, datumafstempeling) mogelijk lezen die u geconfigureerd heeft met de DPOF instellingen van de camera (pagina 177). Zie de gebruiksaanwijzing die met de printer wordt mee geleverd voor nadere details.

■ Afdrukken maken met een printer die PictBridge of USB DIRECT-PRINT ondersteunt

U kunt de camera direct op een printer aansluiten die compatibel is met PictBridge of USB DIRECT-PRINT en dan beelden afdrukken zonder dit via een computer te doen.

- De camera kan gemakkelijk aangesloten worden op een printer. Voer eerst de volgende procedure uit voordat u een printer aansluit.

1. Druk op [MENU].
2. Selecteer bij de “Set Up” (basisinstel) indextab “USB” (USB poort) en druk vervolgens op [▶].
3. Selecteer d.m.v. [▲] en [▼] de gewenste instelling die past bij uw printer en druk vervolgens op [SET] (instellen).

Voor dit type printer:	Selecteer deze instelling:
Compatibel met USB DIRECT-PRINT	Mass Storage (massageheugen)
Compatibel met PictBridge	PTP

4. Controleer de indicator van het accuniveau om te zien dat de accu volledig opgeladen is en schakel de camera vervolgens uit.

- Vervang de accu als de accuspanning laag is.
- De camera verkrijgt geen spanning via de USB kabel.

5. Gebruik de USB kabel die met de camera meegeleverd is om de camera aan te sluiten op een printer.

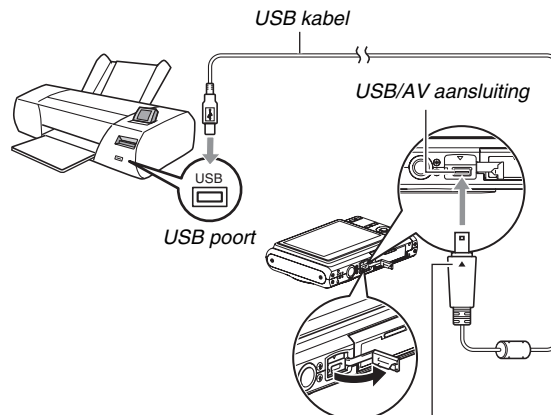

Let erop dat het ▼ merkteken op de camera past op het ▲ merkteken op de stekker van de USB kabel en sluit de kabel vervolgens aan op de camera.

- Bij het aansluiten van de meegeleverde USB kabel op de USB/AV poort van de camera, steekt u de stekker in de poort totdat deze stevig op zijn plaats vastklikt. Wordt de stekker niet volledig ingestoken dan kan dit leiden tot een slechte communicatie met of een slechte werking van de aangesloten componenten.

- Een deel van het metalen gedeelte van de stekker is zichtbaar zoals te zien in de afbeelding zelfs als de stekker correct ingestoken is.
- Let op wanneer u de USB kabel aansluit op de camera of op uw printer. USB poorten en kabelstekkers hebben een vorm die een goede aansluiting mogelijk maakt.

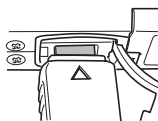

6. Schakel de printer in.

7. Leg papier in de printer.

8. Schakel de camera in.

Hierdoor verschijnt een printmenu op het beeldscherm van de camera.



9. Selecteer d.m.v. [▲] en [▼] “Paper Size” (papierformaat) en druk vervolgens op [▶].

10. Selecteer d.m.v. [▲] en [▼] het papierformaat en druk vervolgens op [SET] (instellen).

- Hieronder volgen de beschikbare papierformaten. 3.5" × 5", 5" × 7", 4" × 6", A4, 8.5" × 11", By Printer (door de printer)

- Door selecteren van “By Printer” (door de printer) wordt afgedrukt op het papierformaat dat op de printer wordt geselecteerd.
- Welke instellingen voor het papierformaat beschikbaar zijn hangt af van de aangesloten printer. Zie de gebruiksaanwijzing die met de printer wordt mee geleverd voor volledige details.

11. Specificeer d.m.v. [▲] en [▼] de gewenste afdrুকoptie.

Als u een specifiek beeld wilt afdrucken:

Selecteer “1 Image” (1 beeld) en druk vervolgens op [SET] (instellen). Toon daarna d.m.v. [◀] en [▶] het beeld dat u wilt afdrucken.

Als u meerdere beelden wilt afdrucken:

Selecteer “DPOF Printing” (DPOF afdrucken) en druk vervolgens op [SET] (instellen). Specificeer vervolgens m.b.v. de DPOF instellingen (pagina 177) de beelden die u wilt selecteren.

- Druk op [BS] om de datumafstempeling beurtelings in en uit te schakelen. De datumafstempeling wordt afgedrukt wanneer “On” (aan) op het beeldscherm getoond wordt.



12. Selecteer d.m.v. [▲] en [▼] “Print” (afdrukken) en druk vervolgens op [SET] (instellen).

Het afdrukken gaat beginnen en de boodschap “Busy... Please wait...” (wachten a.u.b.) verschijnt op het beeldscherm. Deze boodschap zal na een poosje verdwijnen hoewel het afdrukken nog steeds uitgevoerd wordt. Door op een toets van de camera te drukken zal de boodschap voor de afdrukstatus opnieuw verschijnen. Het afdrukmenuscherm verschijnt opnieuw nadat het afdrukken is voltooid.

- Als u “1 Image” (1 beeld) selecteerde in stap 11, dan kunt u de procedure vanaf stap 11 herhalen om andere beelden af te drukken, indien dat gewenst is.

13. Nadat het afdrukken voltooid is, schakel de camera uit en verbreek de aansluiting van de USB kabel van de camera.

DPOF gebruiken om beelden te specificeren die afgedrukt dienen te worden en het aantal afdrukken.

DPOF (Digital Print Order Format = digitaal afdruk order formaat) stelt u in staat om beelden te specificeren die u wilt afdrukken, het aantal afdrukken en of de datumafstempeling in- of uitgeschakeld is. De instellingen die u configureert worden op de geheugenkaart opgenomen. Na het configureren van de instellingen kunt u de geheugenkaart gebruiken om afdrukken te maken op een printer thuis die DPOF ondersteunt of u kunt de geheugenkaart meenemen naar een professionele afdrukdienst. Met DPOF kunt u instellingen configureren terwijl u de feitelijke beelden op het beeldscherm van de camera bekijkt, zodat het niet nodig is dat u zich moeilijk te onthouden bestandsnamen herinnert, enz.



BELANGRIJK!

- Sommige printers kunnen de instellingen voor de tijdafstempeling mogelijk negeren of DPOF in het geheel niet ondersteunen. Controleer de gebruiksaanwijzing die met de printer wordt mee geleverd voor nadere details.
- Bepaalde afdrukdiensten kunnen mogelijk DPOF niet ondersteunen en mogelijk andere afdrukprotocollen wel ondersteunen. In dit geval dient u het afdrukken uit te voeren volgens de aanwijzingen die gegeven worden door de afdrukdienst die u gebruikt.

■ Configureren van DPOF instellingen
afzonderlijk voor elk beeld

1. Druk tijdens de weergavefunctie (PLAY) op [MENU].

2. Selecteer bij de “PLAY” (weergave) indextab “DPOF Printing” (afdrukken met DPOF) en druk vervolgens op [▶].

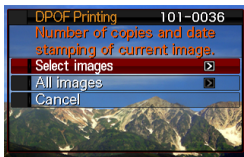

3. Selecteer d.m.v. [▲] en [▼] “Select images” (beelden selecteren) en druk vervolgens op [▶].

4. Blader d.m.v. [◀] en [▶] door de beelden totdat het beeld dat u wilt afdrukken zich op het beeldscherm bevindt.

5. Specificeer d.m.v. [▲] en [▼] het gewenste aantal afdrukken per beeld.

- U kunt maximaal 99 specificeren voor het aantal afdrukken van beelden. Specificeer 0 als u geen beeld wilt afdrukken.

6. Als u de datum wilt opnemen in het beeld druk dan op [BS] om de datumafstempeling beurtelings in en uit te schakelen.

- Druk op [BS] zodat “Off” (uit) getoond wordt om de datumafstempeling uit te schakelen.
- Herhaal de stappen 4 tot en met 6 om de instellingen voor andere beelden te configureren, als u dat wenst.

7. Druk op [SET] (instellen) om de instellingen op te slaan nadat ze naar wens zijn.

■ Configureren van dezelfde DPOF instellingen voor alle beelden

- 1. Druk tijdens de weergavefunctie (PLAY) op [MENU].**
- 2. Selecteer bij de “PLAY” (weergave) indextab “DPOF Printing” (afdrukken met DPOF) en druk vervolgens op [▶].**
- 3. Selecteer d.m.v. [▲] en [▼] “All Images” (alle beelden) en druk vervolgens op [▶].**
- 4. Specificeer d.m.v. [▲] en [▼] het gewenste aantal afdrukken per beeld.**
 - U kunt maximaal 99 specificeren voor het aantal afdrukken van beelden. Specificeer 0 als u geen afdrukken wilt maken.
- 5. Als u de datum wilt opnemen in de beelden druk dan op [BS] om de datumafstempeling beurtelings in en uit te schakelen.**
 - Druk op [BS] zodat “Off” (uit) getoond wordt om de datumafstempeling uit te schakelen.
- 6. Druk op [SET] (instellen) om de instellingen op te slaan nadat ze naar wens zijn.**

Wis de DPOF instellingen wanneer u ze niet langer nodig heeft!

DPOF instellingen worden niet automatisch gewist nadat het afdrukken voltooid is. Dit betekent dat als u een andere afdrukbewerking uitvoert zonder de DPOF instellingen te wissen, het afdrukken wordt uitgevoerd in overeenstemming met de laatste instellingen die u configureerde. Als u de DPOF instellingen die op het moment geconfigureerd zijn niet langer nodig heeft, verander dan d.m.v. de procedure onder “Configureren van dezelfde DPOF instellingen voor alle beelden” het aantal afdrukken per beeld voor alle beelden tot 00.

Vertel de afdrukdienst over de DPOF instellingen!

Als u een geheugenkaart meeneemt naar een professionele afdrukdienst, vergeet dan niet ze te vertellen dat u de DPOF instellingen heeft aangebracht voor de beelden die moeten worden afgedrukt en het aantal afdrukken per beeld. Als u dat niet doet kan de afdrukdienst mogelijk alle beelden afdrukken zonder acht te slaan op de DPOF instellingen of ze kunnen de instelling voor de datumafstempeling mogelijk in de wind slaan.

Datumafstempeling

U kunt één van de volgende drie methoden gebruiken om de opnamedatum op te nemen in de afdruk van het beeld.

- **De DPOF instellingen op de camera configureren om de datumafstempeling te specificeren (pagina 177)**
 - Als het een beeld betreft waarbij de datum of de tijd reeds afgestempeld is door de datumafstempeling van de camera, dan zal het inschakelen van de DPOF datumafstempeling er toe leiden dat er twee data afgestempeld worden op dezelfde plaats. Zorg ervoor dat u DPOF datumafstempeling uitschakelt bij het afdrukken van een beeld die afgestempeld is met de datumafstempelingsfunctie van de camera.
 - Sommige printers kunnen de instellingen voor de tijdafstempeling mogelijk negeren of DPOF in het geheel niet ondersteunen. Controleer de gebruiksaanwijzing die met de printer wordt mee geleverd voor nadere details.
 - Merk op dat sommige professionele afdrukdiensten het maken van DPOF afdrukken niet ondersteunen. Vraag dit na bij de winkel voordat u afdrukken bestelt.
- **De datumafstempeling van de camera stempelt de datum en tijd direct in de data van het beeld (pagina 115).**

- **U kunt een datum toevoegen d.m.v. het meegeleverde Photo Loader with HOT ALBUM (pagina 183) software (alleen voor Windows).**
- **Vraag om datumafstempeling wanneer u afdrukken bestelt bij een professionele afdrukdienst**
 - Sommige afdrukdiensten ondersteunen het afdrukken van datums niet. Vraag bij de winkel om meer informatie.

Ondersteunde protocollen

Uw camera ondersteunt de hieronder beschreven protocollen.

■ PictBridge en USB DIRECT-PRINT

- PictBridge
CIPA (Camera and Imaging Products Association = vereniging voor camera en imagingproducten)
- USB DIRECT-PRINT
Seiko Epson Corporation



■ PRINT Image Matching III

Door beeldmontage software te gebruiken en af te drukken met een printer die ook PRINT Image Matching III ondersteunt, is het mogelijk om informatie te gebruiken over de filmomstandigheden die samen met het beeld opgenomen is en precies het type beeld te produceren dat u wilt. PRINT Image Matching en PRINT Image Matching III zijn handelsmerken van Seiko Epson Corporation.



■ Exif Print

Door af te drukken op een printer die ook Exif Print (Exif 2.2) ondersteunt, wordt informatie gebruik over de filmomstandigheden die samen met het beeld opgenomen om de kwaliteit van het afgedrukte beeld te verhogen. Neem contact op met de fabrikant van de printer voor informatie over welke modellen Exif Print ondersteunen, over het opgraden van printers, enz.



GEBRUIKEN VAN DE CAMERA MET EEN COMPUTER

Wat u kunt doen

Door de camera aan te sluiten op een computer verkrijgt u de onderstaande mogelijkheden.

Bekijken en opslaan van beelden*	<p>U kunt uw computer gebruiken om camerabeelden te bekijken en om beelden langdurig op te slaan.</p> <ul style="list-style-type: none">• Bij bepaalde versies van Windows dient u het USB stuurprogramma (USB driver) te installeren die meegeleverd wordt met de camera.• Het is niet nodig een USB stuurprogramma te installeren bij de Apple Macintosh.
Beheren, bewerken en afdrucken van beelden	<p>U kunt het software gebruiken die met de camera wordt meegeleverd om verschillende bewerkingen uit te voeren met de beelden die opgeslagen zijn op de harde schijf van uw computer.</p> <ul style="list-style-type: none">• Zie de uitleg die later volgt in dit hoofdstuk en installeer het benodigde software op uw computer.

Oversturen van beelden naar de camera

Alleen bij een Windows computer kunt u beelden oversturen van uw computer naar het geheugen van uw camera.

- U kunt zelfs beelden oversturen die oorspronkelijk niet opgenomen waren met de camera. U kunt een gedeelte van het beeld (webpagina, kaart, enz.) dat zich op dat moment op het scherm van uw computer bevindt opslaan (snijden) (web page, map, etc.) en oversturen naar het geheugen van uw camera.

- * U kunt ook beelden oversturen naar een computer om die te zo te bekijken en op te slaan zonder de camera aan te sluiten, door de geheugenkaart uit de camera te halen en de inhoud van de geheugenkaart met uw computer te lezen (pagina 205).

De procedures die u dient uit te voeren bij het gebruik van uw camera met uw computer en bij het gebruik van het meegeleverde software zijn anders bij Windows en Macintosh.

- Windows gebruikers dienen te verwijzen naar “Gebruiken van de camera met een Windows computer” op pagina 183.
- Macintosh gebruikers dienen te verwijzen naar “Gebruiken van de camera met een Macintosh computer” op pagina 199.

Gebruiken van de camera met een Windows computer

Installeer de vereiste software in overeenstemming met onder welke versie van Windows u draait en wat u wilt doen.

Doel	Windows versie	Installeer deze software:	Zie pagina:
• Bekijken van beelden op een computer • Opslaan van beelden op een computer	Vista/XP/2000/Me	– (USB stuurprogramma (USB driver) is niet nodig.)	–
	98SE/98	USB driver Type B (USB stuurprogramma type B) (USB stuurprogramma (USB driver). Zorg ervoor dat u dit stuurprogramma (driver) installeert.)	186
Oversturen van beelden van de camera en het beheren van beelden op de computer	Vista/XP/2000	Photo Loader with HOT ALBUM 3.1 DirectX 9.0c (Wanneer DirectX 9.0 of hoger niet reeds op de computer geïnstalleerd is.)	192

Doel	Windows versie	Installeer deze software:	Zie pagina:
Films weergeven	Vista/XP/2000/Me/98SE/98	<p>DirectX 9.0c Windows 2000/98SE/98 Gebruikers van de bovenstaande besturingssystemen dienen ook DirectX 9.0c te installeren als DirectX 9.0 of hoger niet reeds geïnstalleerd is op uw systeem (pagina 193).</p> <ul style="list-style-type: none"> Windows Media Player wordt niet meegeleverd op de CD-ROM die met de camera meegeleverd wordt, maar deze software is inbegrepen bij Windows. Gebruik voor de weergave de Windows Media Player applicatie die geïnstalleerd is met Windows. 	194
Monteren van films	Vista/XP/2000/Me/98SE/98	<p>–</p> <ul style="list-style-type: none"> Gebruik los verkrijgbaar software, indien nodig. 	–
Oversturen van beelden naar de camera	Vista/XP/2000/Me/98SE/98	Photo Transport 1.0	194

Doel	Windows versie	Installeer deze software:	Zie pagina:
Bekijken van de gebruiksaanwijzing	XP/2000/Me/98SE	Adobe Reader 6.0 (Niet nodig indien deze software reeds geïnstalleerd is.)	198
	98	<p>–</p> <ul style="list-style-type: none"> Als Adobe Reader of Adobe Acrobat Reader niet reeds geïnstalleerd is, ga dan naar de website van Adobe Systems, Inc. om Acrobat Reader 5.0.5 te downloaden en te installeren. 	–

■ Computersysteem vereisten voor meegeleverde software

De systeemvereisten voor uw computer verschillen afhankelijk van elke applicatie. Let er dus op de vereisten te checken voor die bepaalde applicatie die u probeert te gebruiken. Merk op dat de hier gegeven waarden minimale vereisten zijn voor het draaien van elke applicatie. De feitelijke vereisten zijn zwaarder afhankelijk van het aantal beelden en de grootte van de beelden die worden gehanteerd.

USB driver Type B (USB stuurprogramma type B)

- Bij Windows Vista, XP, 2000 en Me is het installeren niet nodig.
- Een juiste werking wordt niet gegarandeerd voor een computer die opgewaarderd is van Windows 95 of 3.1.

Photo Loader with HOT ALBUM 3.1

Harde schijf: Minstens 2 GB

Overige : DirectX 9.0 of hoger

DirectX 9.0c

Harde schijf: 65 MB voor installatie (18 MB op de harde schijf)

Photo Transport 1.0

Memory (Geheugen): Minstens 64 MB

Harde schijf : Minstens 2 MB

Adobe Reader 6.0

CPU : Pentium

Memory (Geheugen): 32 MB

Harde schijf : 60 MB

Overige : Internet Explorer 5.01 of hoger



BELANGRIJK!

- Zie de "Lees mij" bestanden op de CD-ROM die meegeleverd wordt met de camera voor details betreffende de minimale systeemvereisten voor elke software applicatie.

Bekijken en opslaan van beelden op de computer

U kunt beelden (foto- en filmbestanden) bekijken en opslaan op uw computer door aan te sluiten op de camera.

- Afhankelijk van de versie van Windows waaronder uw computer draait, kan het nodig zijn dat u eerst het USB stuurprogramma (USB driver) moet installeren van de meegeleverde CD-ROM.

Algemene procedure

1) Installeer het USB stuurprogramma (USB driver) (pagina 186) als uw computer onder Windows 98SE of 98 draait. Ga direct door naar stap 2 als uw computer onder Windows Vista, XP, 2000 of Me draait.



2) Sluit de camera aan op uw computer (pagina 187).



3) Bekijk en kopieer de gewenste beelden (pagina 189).

■ Installeren van het USB stuurprogramma (USB driver) (alleen bij Windows 98SE en 98)

Probeer geen aansluiting tussen de camera en de computer tot stand te brengen voordat het USB stuurprogramma (USB driver) op de computer geïnstalleerd is.

Als u dat doet, kan de computer de camera niet herkennen. Zorg er voor dat u het USB stuurprogramma (USB driver) installeert als uw computer onder Windows 98SE of 98 draait. Breng geen aansluiting tussen de camera en de computer tot stand zonder eerst het USB stuurprogramma (USB driver) te installeren.

De volgende bewerking toont hoe u het USB stuurprogramma (USB driver) installeert bij een computer die draait onder Windows 98. De procedures voor Windows 98SE kunnen ietwat afwijken maar de algemene gang van zaken is hetzelfde.

1. Plaats de meegeleverde CD-ROM in de CD-ROM drive van uw computer.

- Hierdoor wordt het menu scherm weergegeven.

2. Klik op de “Nederlands” indextab op het menu scherm.

- U kunt ook op van een andere taal klikken, indien u dat wenst.

- 3. Klik op “USB driver B” om stuurprogramma B te selecteren en klik vervolgens op “Installeer”.**
- 4. Volg de aanwijzingen die in het dialoogvenster verschijnen en klik op “Next”.**
- 5. Klik bij het laatste scherm op “Finish”.**
 - Afhankelijk van de versie Windows waaronder uw computer draait, verschijnt een boodschap om u te vertellen dat u de computer dient te herstarten. Mocht uw computer een dergelijke boodschap tonen, start uw computer dan opnieuw.
- 6. Klik om het installeersoftware te verlaten op [Uitgang] om het CD-ROM menu te sluiten en verwijder vervolgens de CD-ROM uit uw computer.**
 - Afhankelijk van de versie Windows waaronder uw computer draait, kan uw computer mogelijk automatisch herstarten. Mocht dit gebeuren, dan verschijnt het CD-ROM menu opnieuw nadat de computer opnieuw gestart is. Klik op “Uitgang” om het CD-ROM menu te verlaten en verwijder vervolgens de CD-ROM uit uw computer.

■ **Uw camera voor de eerste maal op uw computer aansluiten**

- 1. Zorg ervoor dat de accu van de camera volledig opgeladen is.**
- 2. Schakel de camera in en druk vervolgens op [MENU].**
 - Het doet er niet toe of de opnamefunctie (REC) of de weergavefunctie (PLAY) ingeschakeld is bij de camera.
- 3. Selecteer bij de “Set Up” (basisinstel) indextab “USB” (USB poort) en druk vervolgens op [▲]**
- 4. Selecteer d.m.v. [▲] en [▼] “Mass Storage” (massageheugen) en druk vervolgens op [SET] (instellen).**

5. Schakel de camera uit en sluit de met de camera meegeleverde USB kabel aan op de USB/AV aansluiting van de camera en op de USB poort van de computer.

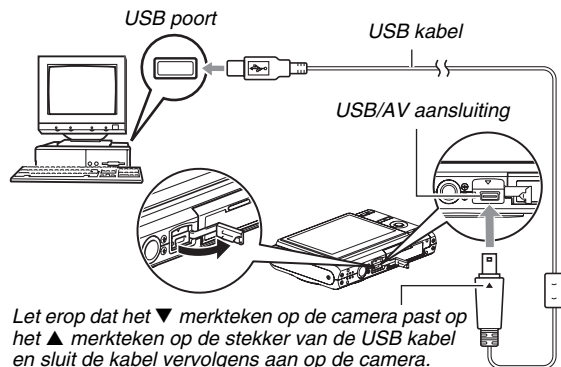

- Bij het aansluiten van de meegeleverde USB kabel op de USB/AV poort van de camera, steekt u de stekker in de poort totdat deze stevig op zijn plaats vastklikt. Wordt de stekker niet volledig ingestoken dan kan dit leiden tot een slechte communicatie met of een slechte werking van de aangesloten componenten.

- Een deel van het metalen gedeelte van de stekker is zichtbaar zoals te zien in de afbeelding zelfs als de stekker correct ingestoken is.
- Let op wanneer u de USB kabel aansluit op de camera of op uw computer. USB poorten en kabelstekkers hebben een vorm die een goede aansluiting mogelijk maakt.

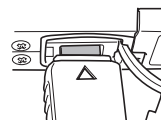

6. Schakel de camera in.

Camera-computer aansluiting

Door op de [ON/OFF] toets van de camera te drukken wordt de USB functie ingeschakeld, hetgeen aangegeven wordt door de bedrijfsindicator van de camera die groen oplicht. Tijdens deze functie herkent de computer de geheugenkaart die in de camera geplaatst is (of het ingebouwde geheugen van de camera als er geen geheugenkaart geplaatst is) als een verwisselbare schijf. Vanaf nu hoeft u de stappen 3 tot en met 5 in de bovenstaande procedure niet meer uit te voeren wanneer u de camera aansluit op uw computer (tenzij u de USB instellingen van de camera om de één of andere reden verandert).

- Bij bepaalde basisinstellingen van Windows kunt u een boodschap waarnemen op het display om u te vertellen over de nieuwe verwisselbare schijf. Mocht dit gebeuren, sluit dan gewoonweg het dialoogvenster met de boodschap.

BELANGRIJK!

- Verbreek de aansluiting van de USB kabel nooit zonder eerst de USB functie te verlaten. Dit kan de beelddata namelijk beschadigen. Zie “Sluit de camera aan op uw computer.” op pagina 192 voor de juiste stappen die u dient te volgen om de aansluiting van de camera op de computer veilig te verbreken.

■ **Uw camera na die eerste maal op uw computer aansluiten**

Omdat u alleen de eerste keer dat u de camera op uw computer aansluit het USB stuurprogramma (USB driver) dient te installeren en de menu instellingen dient te configureren, zijn de aansluitingen later veel eenvoudiger.

- 1. Schakel de camera uit en sluit de met de camera meegeleverde USB kabel aan op de camera en op uw computer.**
- 2. Schakel de camera in.**

Door op de [ON/OFF] toets van de camera te drukken wordt de USB functie ingeschakeld, hetgeen aangegeven wordt door de bedrijfsindicator van de camera die groen oplicht.

■ **Bekijken van camerabeelden op uw computer**

Na de camera op uw computer te hebben aangesloten kunt u beelden van de camera bekijken op het scherm van uw computer.

- 1. Windows XP gebruikers: Klik op “Start” en daarna op “Deze computer”.
Windows Vista gebruikers: Klik eerst op “Start” en daarna op “Computer”.
Windows 2000/Me/98SE/98 gebruikers: Dubbelklik op “Deze computer”.**
- 2. Dubbelklik op “Verwisselbare schijf”.**
 - Uw computer ziet de geheugenkaart die in de camera geplaatst is (of het ingebouwde geheugen als er geen geheugenkaart is) als een verwisselbare schijf.
- 3. Dubbelklik op de “DCIM” map.**
- 4. Dubbelklik op de map die het beeld bevat dat u wilt bekijken.**

5. Dubbelklik op het bestand dat het beeld bevat dat u wilt bekijken.

Hierdoor wordt het beeld weergegeven.

- Zie “Geheugenmapstructuur” op pagina 206 voor informatie over de bestandsnamen.

LET OP

- Een beeld dat geroteerd was op de camera wordt op het beeldscherm van de computer weergegeven met de oorspronkelijke (niet-geroteerde) oriëntatie.

■ Opslaan van een beeld op uw computer

Om aan een beeld te werken of het in een album te plaatsen dient u het beeld eerst op uw computer op te slaan. Om een beeld van de camera op te slaan op uw computer, dient u eerst een aansluiting tot stand te brengen tussen de camera en de computer.

1. Windows XP gebruikers: Klik op “Start” en daarna op “Deze computer”.

Windows Vista gebruikers: Klik eerst op “Start” en daarna op “Computer”.

Windows 2000/Me/98SE/98 gebruikers: Dubbelklik op “Deze computer”.

2. Dubbelklik op “Verwisselbare schijf”.

- Uw computer ziet de geheugenkaart die in de camera geplaatst is (of het ingebouwde geheugen als er geen geheugenkaart is) als een verwisselbare schijf.

3. Klik met de rechertoets van de muis op de “DCIM” map.

4. Klik bij het snelkoppelmenu dat verschijnt op “Kopiëren”.

5. Windows XP gebruikers: Klik op “Starten” en daarna op “Mijn documenten”.

Windows Vista gebruikers: Klik op “Start” en daarna op “Documents”.

Windows 2000/Me/98SE/98 gebruikers: Dubbelklik op “Mijn Documenten” om dit te openen.

- Mocht u reeds een “DCIM” map hebben in de “Mijn Documenten” map, dan zal de volgende stap de bestaande “DCIM” map wissen en vervangen. Wilt u de inhoud van de bestaande “DCIM” map behouden, verander dan de naam van de map of zet de map op een andere plaats voordat u de volgende stap uitvoert.

6. Selecteer in het “Mijn documenten” “Bewerken” menu “Plakken”.

Hierdoor wordt de “DCIM” map (en alle beeldbestanden die de map bevat) gekopieerd naar de “Mijn documenten” map. U heeft nu een kopie van de bestanden in het geheugen van de camera op uw computer.



BELANGRIJK!

- Gebruik uw computer nooit om beeldbestanden die opgeslagen zijn in het ingebouwde geheugen van de camera of op de geheugenkaart te bewerken, te wissen, te verplaatsen of een nieuwe naam te geven. Dit kan namelijk problemen veroorzaken bij de beeldbeheerdata van de camera waardoor het onmogelijk kan worden om beelden op de camera weer te geven en kan de resterende geheugencapaciteit drastisch wijzigen. Wanneer u een beeld wilt wijzigen, wissen, verplaatsen of er een nieuwe naam aan wilt geven, doe dit dan alleen bij beelden die opgeslagen zijn op uw computer.
- Verbreek de aansluiting van de USB kabel nooit en voer geen bewerkingen uit bij de camera tijdens het bekijken of opslaan van beelden. Hierdoor kunnen de data beschadigd raken.

■ Sluit de camera aan op uw computer.

Windows Vista/XP/98SE/98 gebruikers

Op de [ON/OFF] (aan/uit) toets van de camera drukken. Controleer dat de bedrijfsindicator van de camera niet groen oplicht en verbreek de aansluiting tussen de camera en de computer.

Windows 2000/Me gebruikers

Klik op kaartonderhoud in de taaklade op het beeldscherm van uw computer en schakel het stationsnummer uit dat toegewezen is aan de camera. Verbreek vervolgens de aansluiting van de USB kabel van de camera en schakel de camera uit.

Oversturen van beelden van de camera en het beheren van beelden op de computer

Om beelden op uw computer te beheren dient u de Photo Loader with HOT ALBUM applicatie te installeren van de CD-ROM die met de camera meegeleverd wordt.

Met Photo Loader with HOT ALBUM kunt u beelden van de camera automatisch importeren naar uw computer om beelden te arrangeren volgens de opnamedatum en de beelden in kalenderformaat te tonen.

■ Installeer Photo Loader with HOT ALBUM

- 1. Start uw computer en plaats de meegeleverde CD-ROM in de CD-ROM drive.**
 - Gewoonlijk zou hierna het menuscherm automatisch moeten verschijnen. Mocht het menuscherm niet automatisch verschijnen bij uw computer, navigeer dan naar de CD-ROM op uw computer en dubbelklik dan op het "MENU.exe" bestand.
- 2. Klik bij het menuscherm op de "Language" (taal) pijl-omlaag toets en selecteer de gewenste taal.**

3. Klik op “Photo Loader with HOT ALBUM 3.1” om dit software te selecteren en klik vervolgens op “Lees mij”.

- “Lees mij” bestanden bevatten belangrijke informatie aangaande het installeren, inclusief de installatie omstandigheden en de vereisten voor het computersysteem.

4. Klik op “Installeer” voor Photo Loader with HOT ALBUM.

5. Volg de aanwijzingen op het beeldscherm van uw computer om Photo Loader with HOT ALBUM te installeren.

Controleren van uw computer’s DirectX versie

Om beelden te beheren d.m.v. Photo Loader with HOT ALBUM dient op uw computer ook Microsoft DirectX 9.0 of hoger geïnstalleerd te zijn. U kunt de geïnstalleerde versie van Microsoft DirectX controleren d.m.v. het DirectX diagnostische gereedschap op uw computer.

1. Klik op uw computer op “Start”, “Alle programma’s”, “Bureau-accessoires”, “Systeemwerkset” en dan op “Systeeminfo”.

2. Selecteer bij het “Hulpprogramma’s” menu het “Diagnostisch hulpprogramma voor DirectX”.

3. Controleer bij de “Systeem” indextab dat het inderdaad “DirectX-versie” 9.0 of hoger betreft.

4. Klik op “Afsluiten” om het diagnostisch gereedschap voor DirectX af te sluiten.

- Als op uw computer reeds Microsoft DirectX 9.0 of hoger geïnstalleerd is, hoeft u Microsoft DirectX 9.0c niet meer van de meegeleverde CD-ROM te installeren.
- Als bij uw computer niet Microsoft DirectX 9.0 of hoger geïnstalleerd is, installeer dan Microsoft DirectX 9.0c van de meegeleverde CD-ROM.

Weergeven van films

Windows Media Player, reeds geïnstalleerd op de meeste computers, kan gebruikt worden voor het weergeven van films. Kopieer om deze weer te geven de film eerst naar uw computer en dubbelklik dan op het filmbestand.

■ Voorzorgsmaatregelen voor filmweergave

- Denk er om de filmdata naar de harde schijf van uw PC te verplaatsen voordat u de film probeert weer te geven. Een juiste filmweergave kan onmogelijk blijken voor data waartoe toegang verschaft wordt via een netwerk of vanaf een geheugenkaart, enz.
- Bij bepaalde computers kan filmweergave mogelijk niet plaatsvinden. Mocht u problemen ondervinden, probeer dan het volgende.
 - Probeer films op te nemen met de “Normal” of “LP” kwaliteitsinstelling.
 - Probeer op te waarderen naar de laatste versie van Windows Media Player.
 - Sluit eventueel andere applicaties die aan het draaien zijn af en stop (resident) applicaties die zich permanent in het geheugen bevinden.

Zelfs als een juiste weergave niet mogelijk is op uw computer, kunt u de met de camera meegeleverde AV kabel gebruiken om een aansluiting te maken op de video ingangsaansluiting van een televisietoestel of computer en films op die manier weergeven.

Oversturen van beelden naar de camera

Teneinde beelden terug te sturen van het geheugen van uw computer naar de camera dient u Photo Transport op uw computer te installeren van de CD-ROM die met de camera wordt meegeleverd.

■ Installeren van Photo Transport

1. Start uw computer en plaats de meegeleverde CD-ROM in de CD-ROM drive.

- Gewoonlijk zou hierna het menu scherm automatisch moeten verschijnen. Mocht het menu scherm niet automatisch verschijnen bij uw computer, navigeer dan naar de CD-ROM op uw computer en dubbelklik dan op het “MENU.exe” bestand.

2. Klik bij het menu scherm op de “Language” (taal) pijl-omlaag toets en selecteer de gewenste taal.

- Ongeacht de taal die u selecteert, wordt altijd de engelse versie van Photo Transport geïnstalleerd.

3. Klik op “Photo Transport” om dit software te selecteren en klik vervolgens op “Lees mij”.

- “Lees mij” bestanden bevatten belangrijke informatie aangaande het installeren, inclusief de installatie omstandigheden en de vereisten voor het computersysteem.

4. Klik op “Installeer” voor Photo Transport.

5. Volg de aanwijzingen die op het beeldscherm van uw computer verschijnen om Photo Transport te installeren.

■ Oversturen van beeldbestanden naar uw camera

1. Sluit eerst de camera aan op uw computer.

- Zie pagina 187 voor informatie aangaande het aansluiten van de camera op uw computer.

2. Klik bij uw computer op “Start”, “Alle programma’s”, “Casio” en daarna op “Photo Transport”.

Hierdoor wordt Photo Transport gestart.

3. Zet de beelddata die u wilt oversturen naar de camera neer op de Photo Transport overbrengtoets.

Verplaats de muiswijzer naar het beeldbestand dat u wilt oversturen en houd de muistoets vervolgens ingedrukt. Houd de muistoets vervolgens ingedrukt, sleep de muiswijzer samen met het beeldbestand naar de the Photo Transport overbrengtoets en laat de muistoets vervolgens los.

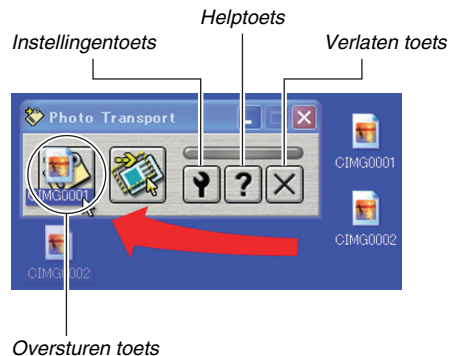

4. Volg de aanwijzingen die op de display verschijnen om het beeldbestand over te sturen naar de camera.

- De wijze waarop beelden worden overgestuurd en de gedetailleerde beeldinstellingen hangen af van de instellingen van Photo Transport. Zie Photo Transport help (pagina 197) voor nadere details.

BELANGRIJK!

- U kunt films niet oversturen naar de camera.
- Alleen beeldbestanden van de volgende formaten kunnen overgestuurd worden naar de camera: JPG, JPEG, JPE en BMP. De bewerking voor het oversturen zet BMP bestanden om in het JPEG formaat.

■ Oversturen van schermvastlegdata naar de camera

1. Sluit eerst de camera aan op uw computer.

- Zie pagina 187 voor informatie aangaande het aansluiten van de camera op uw computer.

2. Klik bij uw computer op “Start”, “Alle programma’s”, “Casio” en daarna op “Photo Transport”.

Hierdoor wordt Photo Transport gestart.

3. Hierdoor wordt het scherm getoond waarvan u de schermvastlegdata wilt oversturen.

4. Klik op de Photo Transport vastlegtoets.

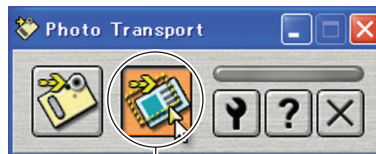

Capture toets (vastleggen)

5. Selecteer d.m.v. uw muis het gedeelte van het scherm dat u wilt vastleggen.

Verplaats de muiswijzer naar de linkerbovenhoek van het gedeelte dat u wilt vastleggen en houd de muistoets vervolgens ingedrukt. Houd de muistoets ingedrukt, sleep de wijzer naar de rechterhoek van het bewuste gedeelte van het scherm en laat de muistoets vervolgens los.

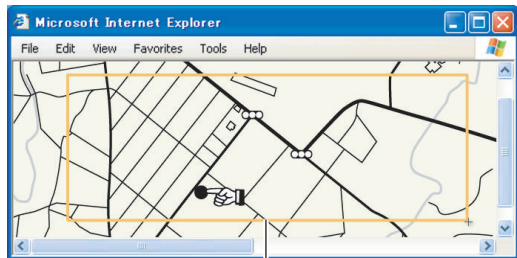

Vastleggedeelte van het scherm

6. Volg de aanwijzingen die op de display verschijnen om de vastlegdata van het geselecteerde schermgedeelte over te sturen naar de camera.

- De wijze waarop beelden worden overgestuurd en de gedetailleerde beeldinstellingen hangen af van de instellingen van Photo Transport. Zie Photo Transport help (pagina 197) voor nadere details.

BELANGRIJK!

- De bewerking voor het oversturen zet schermvastlegdata om in het JPEG formaat.

Photo Transport basisinstellingen en help

Door op de instellingentoets te drukken wordt een dialoogvenster getoond dat u kunt gebruiken om de instellingen voor het oversturen van beelden te configureren, om de wijze van oversturen te specificeren, enz. Klik op de helptoets voor gedetailleerde informatie betreffende de basisinstellingen, de bedieningsprocedures en voor het oplossen van problemen, enz.

Bekijken van gebruikersdocumentatie (PDF bestanden)

1. Start uw computer en plaats de meegeleverde CD-ROM in de CD-ROM drive.

- Gewoonlijk zou hierna het menuscherm automatisch moeten verschijnen. Mocht het menuscherm niet automatisch verschijnen bij uw computer, navigeer dan naar de CD-ROM op uw computer en dubbelklik dan op het "MENU.exe" bestand.

2. Klik bij het menuscherm op de "Language" (taal) pijl-omlaag toets en selecteer de gewenste taal.

3. Klik op "Handleiding" om deze te selecteren en klik op "Camera".



BELANGRIJK!

- Om de inhoud van een PDF bestand te kunnen bekijken dient Adobe Reader of Adobe Acrobat Reader op uw computer geïnstalleerd te zijn. Als u Adobe Reader of Adobe Acrobat Reader niet reeds geïnstalleerd heeft dan kunt u Adobe Reader installeren vanaf de gebundelde CD-ROM.

Gebruikersregistratie

U kunt de gebruikersregistratie uitvoeren via het internet. Bezoek de volgende CASIO website om uzelf als gebruiker te registreren:

<http://world.casio.com/qv/register/>

Verlaten van het CD-ROM menu

Klik op "Afsluiten" van het CD-ROM menu.

Gebruiken van de camera met een Macintosh computer

Installeer de vereiste software in overeenstemming met onder welke Macintosh OS versie u draait en wat u wilt doen.

Doel	Versie van het besturingssysteem	Installeer deze software:	Zie pagina:
<ul style="list-style-type: none"> Bekijken van beelden op uw Macintosh Opslaan van beelden op uw Macintosh 	OS 9/OS X	<ul style="list-style-type: none"> USB stuurprogramma (USB driver) is niet nodig. 	200
Oversturen van beelden van de camera en het beheren van beelden op uw Macintosh	OS 9	<ul style="list-style-type: none"> Gebruik los verkrijgbare software. 	203
	OS X	<ul style="list-style-type: none"> Gebruik de iPhoto applicatie die meegeleverd wordt met uw besturingssysteem. 	203

Doel	Versie van het besturingssysteem	Installeer deze software:	Zie pagina:
Films weergeven	OS 9/OS X	<ul style="list-style-type: none"> U kunt weergeven met de QuickTime applicatie die meegeleverd wordt met uw besturingssysteem. 	204
Bekijken van de gebruiksaanwijzing	OS 9/OS X	<ul style="list-style-type: none"> Gebruik Adobe Reader of Adobe Acrobat Reader die met uw besturingssysteem meegeleverd worden. 	204

Bekijken en opslaan van beelden op een Macintosh

U kunt beelden (foto- en filmbestanden) bekijken en opslaan op uw Macintosh door aan te sluiten op de camera.



BELANGRIJK!

- Het aansluiten op een Macintosh wordt niet ondersteund als die draait onder het Mac besturingssysteem OS 8.6 of lager, of onder het Mac besturingssysteem OS X 10.0. Het aansluiten op een Macintosh wordt alleen ondersteund als die draait onder het Mac besturingssysteem OS 9 of onder het Mac besturingssysteem OS X (10.1, 10.2, 10.3, 10.4) Voer de aansluiting uit m.b.v. het standaard USB stuurprogramma (USB driver) die met het besturingssysteem meegeleverd wordt.

■ Uw camera voor de eerste maal op uw Macintosh aansluiten

1. **Zorg ervoor dat de accu van de camera volledig opgeladen is.**
2. **Schakel de camera in en druk vervolgens op [MENU].**
 - Het doet er niet toe of de opnamefunctie (REC) of de weergavefunctie (PLAY) ingeschakeld is bij de camera.
3. **Selecteer bij de “Set Up” (basisinstellingen) indextab “USB” (USB poort) en druk vervolgens op [▶].**
4. **Selecteer d.m.v. [▲] en [▼] “Mass Storage” (massageheugen) en druk vervolgens op [SET] (instellen).**
5. **Schakel de camera uit en sluit de met de camera meegeleverde USB kabel aan op de USB/AV aansluiting van de camera en op de USB poort van de computer.**

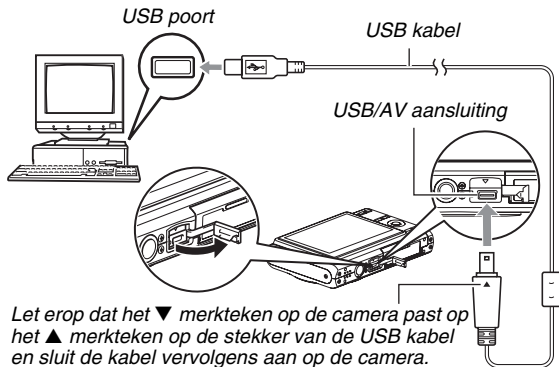

Let erop dat het ▼ merkteken op de camera past op het ▲ merkteken op de stekker van de USB kabel en sluit de kabel vervolgens aan op de camera.

- Bij het aansluiten van de meegeleverde USB kabel op de USB/AV poort van de camera, steekt u de stekker in de poort totdat deze stevig op zijn plaats vastklikt. Wordt de stekker niet volledig ingestoken dan kan dit leiden tot een slechte communicatie met of een slechte werking van de aangesloten componenten.
- Een deel van het metalen gedeelte van de stekker is zichtbaar zoals te zien in de afbeelding zelfs als de stekker correct ingestoken is.
- Let op wanneer u de USB kabel aansluit op de camera of op uw computer. USB poorten en kabelstekkers hebben een vorm die een goede aansluiting mogelijk maakt.

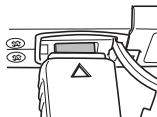

6. Schakel de camera in.

Camera-Macintosh aansluiting

Door op de [ON/OFF] toets van de camera te drukken wordt de USB functie ingeschakeld, hetgeen aangegeven wordt door de bedrijfsindicator van de camera die groen oplicht. Tijdens deze functie herkent de Macintosh de geheugenkaart die in de camera geplaatst is (of het ingebouwde geheugen van de camera als er geen geheugenkaart geplaatst is) als een station (drive).

Het uiterlijk van de schijfcoon hangt af van de versie van het Mac besturingssysteem (OS) dat u in gebruik heeft.

Vanaf nu hoeft u de stappen 3 tot en met 5 in de bovenstaande procedure niet meer uit te voeren wanneer u de camera aansluit op uw Macintosh (tenzij u de USB instellingen van de camera om de één of andere reden verandert).



BELANGRIJK!

- Verbreek de aansluiting van de USB kabel nooit zonder eerst de USB functie te verlaten. Dit kan de beelddata namelijk beschadigen. Zie "Sluit de camera aan op uw Macintosh" op pagina 203 voor de juiste stappen die u dient te volgen om de aansluiting van de camera op de Macintosh veilig te verbreken.

■ Uw camera na die eerste maal op uw Macintosh aansluiten

Omdat u alleen de eerste keer dat u de camera op uw Macintosh aansluit de menu instellingen dient te configureren, zijn de aansluitingen later veel eenvoudiger.

1. Schakel de camera uit en sluit de met de camera meegeleverde USB kabel aan op de camera en op uw Macintosh.

2. Schakel de camera in.

Door op de [ON/OFF] toets van de camera te drukken wordt de USB functie ingeschakeld, hetgeen aangegeven wordt door de bedrijfsindicator van de camera die groen oplicht.

■ Bekijken van camerabeelden op uw Macintosh

Na de camera op uw Macintosh te hebben aangesloten kunt u beelden van de camera bekijken op het scherm van uw Macintosh.

1. Dubbelklik op de schijficoon van de camera.
2. Dubbelklik op de “DCIM” map.
3. Dubbelklik op de map die het beeld bevat dat u wilt bekijken.

4. Dubbelklik op het bestand dat het beeld bevat dat u wilt bekijken.

Hierdoor wordt het beeld weergegeven.



BELANGRIJK!

- Laat hetzelfde beeld niet voor lange tijd op het beeldscherm van uw Macintosh staan. Hierdoor kan het beeld “inbranden” op het scherm.

LET OP

- Een beeld dat geroteerd was op de camera wordt op het beeldscherm van uw Macintosh weergegeven met de oorspronkelijke (niet-geroteerde) oriëntatie.

■ Opslaan van een beeld op uw Macintosh

Om aan een beeld te werken of het in een album te plaatsen dient u het beeld eerst bij uw Macintosh op te slaan. Om een beeld van de camera op te slaan op uw Macintosh, dient u eerst een aansluiting tot stand te brengen tussen de camera en de computer.

1. Dubbelklik op de schijficoon van de camera.
2. Zet de “DCIM” map in de map waar u hem wilt opslaan.

Hierdoor wordt de “DCIM” map naar de map op uw Macintosh gekopieerd.

BELANGRIJK!

- Gebruik uw computer nooit om beeldbestanden die opgeslagen zijn in het ingebouwde geheugen van de camera of op de geheugenkaart te bewerken, te wissen, te verplaatsen of een nieuwe naam te geven. Dit kan namelijk problemen veroorzaken bij de beeldbeheerdata van de camera waardoor het onmogelijk kan worden om beelden op de camera weer te geven en kan de resterende geheugencapaciteit drastisch wijzigen. Wanneer u een beeld wilt wijzigen, wissen, verplaatsen of er een nieuwe naam aan wilt geven, doe dit dan alleen bij beelden die gekopieerd zijn naar uw Macintosh.
- Verbreek de aansluiting van de USB kabel nooit en voer geen bewerkingen uit bij de camera tijdens het bekijken of opslaan van beelden. Hierdoor kunnen de data beschadigd raken.

■ **Sluit de camera aan op uw Macintosh**

- 1. Sleep de schijficoon voor de camera over het beeldscherm van uw Macintosh naar de vuilnisbak.**
- 2. Op de [ON/OFF] (aan/uit) toets van de camera drukken. Controleer dat de bedrijfsindicator van de camera niet oplicht en verbreek de aansluiting tussen de camera en de Macintosh.**

Oversturen van beelden van de camera en het beheren van beelden op uw Macintosh

Als u onder het Mac besturingssysteem OS X draait, kunt u foto's beheren d.m.v. de iPhoto applicatie die meegeleverd wordt met uw besturingssysteem.

LET OP

- Gebruik commercieel verkrijgbaar software als u onder Mac OS 9 draait.

Weergeven van films

U kunt films weergeven d.m.v. de QuickTime applicatie die meegeleverd wordt met uw besturingsstelsel. Kopieer om deze weer te geven de film eerst naar uw Macintosh en dubbelklik dan op het filmbestand.

■ Voorzorgsmaatregelen voor filmweergave

Bij bepaalde Macintosh modellen kan filmweergave mogelijk niet plaatsvinden. Mocht u problemen ondervinden, probeer dan het volgende.

- Verander de instelling voor de filmbeeldkwaliteit naar “Normal” (normaal) of “LP”.
- Installeer een upgrade voor de nieuwste versie van QuickTime.
- Sluit andere applicaties die draaien af.

Zelfs als een juiste weergave niet mogelijk is op uw Macintosh, kunt u de met de camera meegeleverde AV kabel gebruiken om een aansluiting te maken op de video ingangsaansluiting van een televisietoestel of Macintosh en films op die manier weergeven.



BELANGRIJK!

- Denk er om de filmdata naar de harde schijf van uw Macintosh te verplaatsen voordat u de film probeert weer te geven. Een juiste filmweergave kan onmogelijk blijken voor data waartoe toegang verschaft wordt via een netwerk of vanaf een geheugenkaart, enz.

Bekijken van gebruikersdocumentatie (PDF bestanden)

Om de inhoud van een PDF bestand te kunnen bekijken dient Adobe Reader of Adobe Acrobat Reader op uw computer geïnstalleerd te zijn. Mocht dit niet het geval zijn, ga dan naar de website van Adobe Systems, Inc. en installeer Acrobat Reader.

- 1. Open op de CD-ROM de “Manual” map.**
- 2. Open de “Digital Camera” (digitale camera) map en open dan de map voor de taal waarin u de gebruiksaanwijzing wilt bekijken.**
- 3. Open het bestand dat “camera_xx.pdf” heet.**
 - “xx” is de taalcode (Voorbeeld: camera_e.pdf is voor Engels.)

Registreren als een gebruiker

U kunt de gebruikersregistratie uitvoeren via het internet. Bezoek de volgende CASIO website om uzelf als gebruiker te registreren:

<http://world.casio.com/qv/register/>

Bestanden direct lezen van een geheugenkaart

De methode die u dient te volgen om bestanden van een geheugenkaart te lezen hangt af van het type computer dat u heeft. Enkele typische voorbeelden worden hieronder getoond. Gebruik nadat u de aansluiting tot stand heeft gebracht dezelfde procedures die u gebruikt wanneer de camera aangesloten is op uw computer.

■ Uw computer heeft een geheugenkaartgleuf.

Steek de geheugenkaart van de camera direct in de gleuf.

■ Als uw computer een PC kaartgleuf heeft.

Gebruik een los verkrijgbare PC kaartadapter (voor een SD geheugenkaart, SDHC geheugenkaart, MMC en MMC*plus*) om de geheugenkaart in de gleuf te steken. Zie voor volledige details de gebruikersdocumentatie die meegeleverd wordt met de PC kaartadapter en die van uw computer.

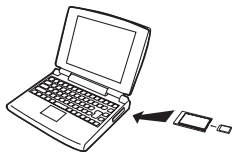

■ Andere computer types

Gebruik één van beide methoden die hieronder beschreven worden.

- Gebruik een los verkrijgbare SD geheugenkaart/ SDHC geheugenkaart lezer/ schrijver. Zie de gebruikersdocumentatie die meegeleverd wordt met de SD geheugenkaart/SDHC geheugenkaart lezer/schrijver voor details aangaande het gebruik.
- Gebruik een los verkrijgbare PC kaart lezer/schrijver in combinatie met een los verkrijgbare PC kaartadapter (voor een SD geheugenkaart, SDHC geheugenkaart, MMC en MMC*plus*). Zie de gebruikersdocumentatie die meegeleverd wordt met de SD geheugenkaart lezer/schrijver en de PC kaartadapter voor details aangaande het gebruik.

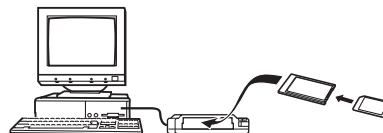
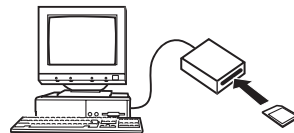

Geheugenkaartdata

Deze camera slaat beelden die u opneemt en andere data op in overeenkomst met het DCF (Design rule for Camera File System) protocol.

■ Betreffende het DCF protocol

Het DCF protocol is een systeem dat zowel de formaten van de beeldbestanden als de structuur van de mappen die data opslaan definiëert. Dit maakt het mogelijk voor een digitale camera, een printer of een ander DCF-compatibel apparaat om beelddata van een ander DCF apparaat weer te geven en af te drukken.

■ Geheugenmapstructuur

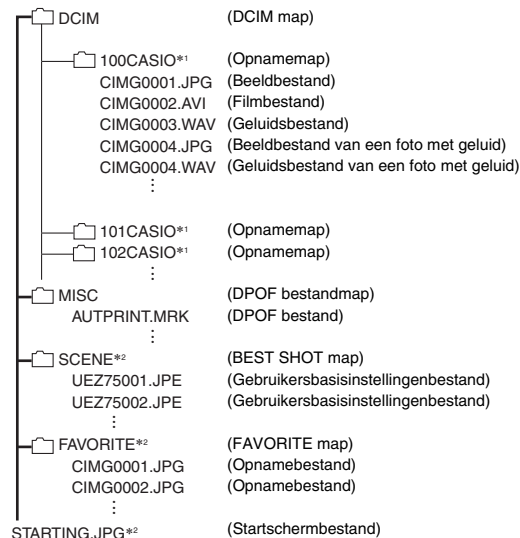

- *1 De BEST SHOT functie bevat een voorbeeldscene die de instellingen optimaliseert voor beelden op internetveilingen. Afhankelijk van het cameramodel heet deze voorbeeldscene "For eBay" (eBay veiling) of "Auction" (veiling).
- Beelden die opgenomen zijn met de eBay scene zijn opgeslagen in een map die "100_EBAY" heet.
 - Beelden die opgenomen zijn met de veilingscene zijn opgeslagen in een map die "100_AUCT" heet.
- *2 Toont bestanden die alleen gecreëerd kunnen worden in het ingebouwde geheugen.

Inhoud van mappen en bestanden

- DCIM map
Map die alle camera bestanden bevat
- Opnamemap
Map die bestanden bevat die opgenomen zijn met de camera
- Beeldbestand
Bestand van een beeld dat met de camera is opgenomen. De extensie is "JPG".
- Filmbestand
Bestand van een film dat met de camera is opgenomen. De extensie is "AVI".
- Geluidsbestand
Geluidsopnamebestand. De extensie is "WAV".
- Beeldbestand van een foto met geluid
Beeldbestand van een foto met geluid. De extensie is "JPG".

- Geluidsbestand van een foto met geluid
Geluidsopnamebestand van een foto met geluid. De extensie is "WAV".
- DPOF bestandmap
Map die DPOF bestanden, enz. bevat.
- BEST SHOT map
Map die de BEST SHOT gebruikersbasisinstelbestanden bevat
- Gebruikersbasisinstellingenbestand
Bestand van een BEST SHOT gebruikersbasisinstelling
- FAVORITE map
Map die favoriete beeldbestanden bevat. De grootte van de beelden is 320 × 240 beeldpunten.
- Startschermbestand
Bestand voor het opslaan van het startschermbestand. Dit bestand wordt gecreëerd wanneer u een beeld specificeert dat u wilt gebruiken als het startschermbeeld.

■ Ondersteunde beeldbestanden

- Beeldbestanden die opgenomen zijn met deze camera
- DCF-compatibele beeldbestanden
Zelfs als een beeld DCF-compatibel is kan de camera hem mogelijk toch niet weergeven. Het tonen van een beeld dat opgenomen was met een andere camera kan mogelijk lang op zich laten wachten voordat het op het beeldscherm van deze camera verschijnt.

■ Voorzorgsmaatregelen voor hanteren van data in het ingebouwde geheugen en de geheugenkaart

- Bij het opslaan van de data van de camera naar de harde schijf van een computer, naar een MO disk of naar een andere medium, dient u de inhoud van de DCIM map met de inhoud altijd als één geheel over te sturen. Het veranderen van de naam van de DCIM naar een datum of iets in die trant nadat u hem naar uw computer heeft gekopieerd is een goede manier om op de hoogte te blijven van meerdere DCIM mappen. Zorg er echter altijd voor de naam altijd terug te veranderen naar "DCIM" voordat u de map terug kopieert naar het geheugen van de camera. De camera herkent geen enkele andere mapnaam dan DCIM. Alle mappen in de DCIM map moeten ook voorzien van hun oorspronkelijke namen als u ze terug kopieert naar het geheugen van de camera.
- Mappen en bestanden moeten in overeenstemming met de "Geheugenmapstructuur" op pagina 206 worden opgeslagen om correct te worden herkend door de camera.

APPENDIX

Algemene gids

De nummers binnen de haakjes geven de pagina's aan waar een verklaring te vinden is voor elk onderdeel.

■ Camera

Voorkant

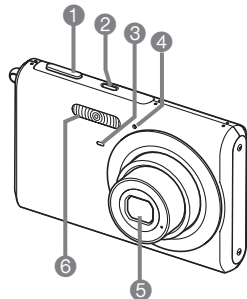

- 1 Sluiter (pagina 59)
- 2 [ON/OFF] (spanning aan/uit) (pagina 41)
- 3 Zelfontspannerindicator (pagina's 57, 75, 218)
- 4 Microfoon (pagina's 57, 80, 83)
- 5 Lens
- 6 Flitser (pagina 71)

Achterkant

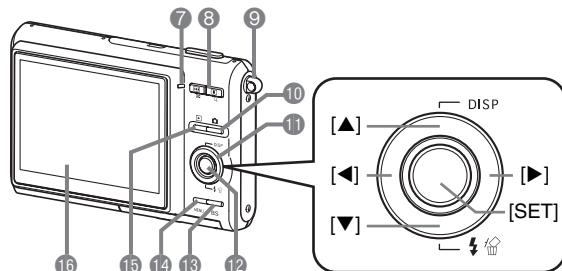

- 7 Bedrijfsindicator (pagina's 41, 59, 218)
- 8 Zoomtoets (pagina's 67, 134, 135)
- 9 Polsriemgat (pagina 2)
- 10 [CAMERA] (REC) (opname) toets (pagina's 41, 171)
- 11 Bedieningstoets ([▲], [▼], [◀], [▶])
- 12 [SET] (instellen) toets
- 13 [BS] toets (pagina 84)
- 14 [MENU] toets (pagina 49)
- 15 [▶] (PLAY) (weergave) toets (pagina's 41, 171)
- 16 Beeldscherm (pagina 51)

Onderkant

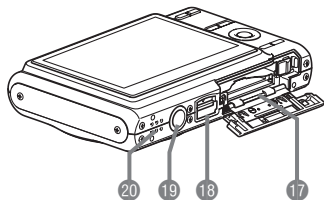

- 17 Accu/geheugenkaartgleuven (pagina's 34, 46)
- 18 USB/AV aansluiting (pagina's 175, 188, 200)
- 19 Statiefgat
Gebruik dit gat bij het monteren van een statief.
- 20 Luidspreker (pagina 126)

■ Acculader

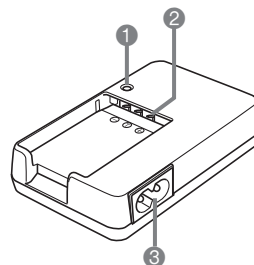

- 1 Oplaadindicator [CHARGE]
- 2 Contactpunten
- 3 Netadapteraansluiting

Inhoud van het beeldscherm

Het beeldscherm maakt gebruik van verschillende indicators, iconen en waarden om u op de hoogte te houden van de status van de camera.

- De voorbeeldschermen in dit hoofdstuk zijn niet bedoeld om de plaats van alle indicators en cijfers te tonen die op het beeldscherm kunnen verschijnen tijdens de verschillende functies. Ze stellen niet de schermen voor die in feite bij de camera verschijnen.

■ Foto opnamefunctie

**Paneel :
On (aan)**

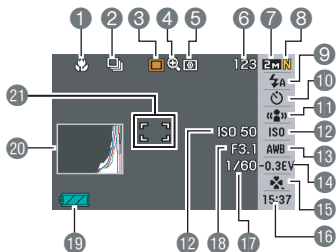

**Paneel :
Off (Uit)**

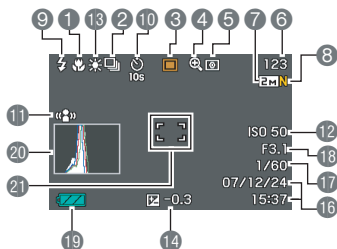

- 1 Scherpfunctie (pagina 97)
- 2 Doorlopende sluitfunctie (pagina 77)
- 3 Opnamefunctie
- 4 Digitale zoomindicator (pagina 69)
- 5 Meetfunctie (pagina 112)
- 6 Resterende capaciteit van het fotogeheugen (pagina 227)
- 7 Fotobeeldgrootte (pagina 61)
- 8 Fotobeeldkwaliteit (pagina 63)
- 9 Flitserfunctie (pagina 71)
- 10 Self-timerfunctie (pagina 75)
- 11 Anti-tril indicator (pagina 89)
- 12 ISO gevoeligheid (pagina 110)
- 13 Witbalansinstelling (pagina 108)
- 14 Belichtingscompensatie (pagina 106)
- 15 easy functie (pagina 64)
- 16 Datum/tijd (pagina 165)
- 17 Sluitersnelheid (pagina 60)
- 18 Lensopeningwaarde (pagina 60)
- 19 Lege accu indicator (pagina 38)
- 20 Histogram (pagina 116)
- 21 Scherpfunkies (pagina's 58, 101)



BELANGRIJK!

- De lensopeningwaarde, de sluitersnelheid en de ISO gevoeligheid worden alle oranje wanneer één van deze waarden niet correct is wanneer de sluitertoets halverwege ingedrukt wordt.

■ Film opnamefunctie

Paneel : On
(aan)

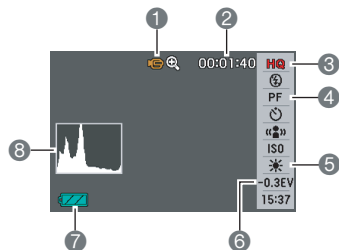

- 1 Opnamefunctie
- 2 Resterende capaciteit van het filmgeheugen (pagina 81)
- 3 Filmbeeldkwaliteit (pagina 81)
- 4 Scherpfunctie (pagina 97)
- 5 Witbalansinstelling (pagina 108)
- 6 Belichtingscompensatie (pagina 106)
- 7 Lege accu indicator (pagina 38)
- 8 Histogram (pagina 116)

Paneel :
Off (Uit)

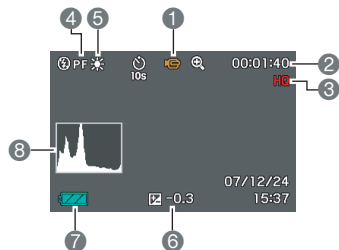

■ Foto weergavefunctie

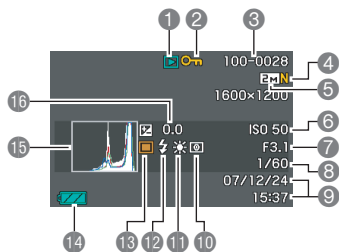

- ① Bestandstype (pagina 125)
- ② Beveiligingsindicator (pagina 154)
- ③ Mapnaam/bestandsnaam (pagina 153)
- ④ Fotobeeldkwaliteit (pagina 63)
- ⑤ Fotobeeldgrootte (pagina 61)
- ⑥ ISO gevoeligheid (pagina 110)
- ⑦ Lensopeningwaarde (pagina 60)
- ⑧ Sluitersnelheid (pagina 60)
- ⑨ Datum/tijd (pagina 165)
- ⑩ Meetfunctie (pagina 112)
- ⑪ Witbalansinstelling (pagina 108)
- ⑫ Flitserfunctie (pagina 71)
- ⑬ Opnamefunctie
- ⑭ Lege accu indicator (pagina 38)
- ⑮ Histogram (pagina 116)
- ⑯ Belichtingscompensatie (pagina 106)

■ Filmweergavefunctie



- ① Bestandstype (pagina 127)
- ② Beveiligingsindicator (pagina 154)
- ③ Mapnaam/bestandsnaam (pagina 153)
- ④ Filmopnametijd (pagina 127)
- ⑤ Filmbeeldkwaliteit (pagina 81)
- ⑥ Datum/tijd (pagina 165)
- ⑦ Lege accu indicator (pagina 38)





Menureferentie

De tabellen in dit hoofdstuk tonen de items die op de menu's verschijnen die verschijnen op het beeldscherm wanneer u op [MENU] drukt. De items in de menu's hangen af van of de opnamefunctie (REC) of de weergavefunctie (PLAY) ingeschakeld is bij de camera.

- Een asterisk (*) geeft de oorspronkelijke defaultinstellingen aan.









■ Opnamefunctie (REC)

Opname (REC) indextab menu

Focus (scherpstellen)	AF (Autofocus)* /  Macro / PF Panfocus /  (oneindig) / MF (handmatig scherpstellen)
Continuous (doorlopende sluiters)	On / Off* (aan/uit)
Self-timer (zelfontspanner)	10 sec / 2 sec / X3 / Off (uit)*
Anti Shake (anti-tril)	Auto / Off* (automatisch/uit)
AF Area (automatisch scherpstelgebied)	 Spot* /  Multi (puntmeten/multi patroonmeten)
easy Mode (easy functie)	On / Off* (aan/uit)





L/R Key (linker/rechter toets)	Metering (meten) / EV Shift (EV verschuiving) / White Balance (witbalans) / ISO / Self-timer (zelfontspanner) / Off (uit)*
Quick Shutter (snelsluiters)	On* / Off (aan/uit)
Audio Snap (Foto met geluid)	On / Off* (aan/uit)
Grid (rooster)	On / Off* (aan/uit)
Digital Zoom (digitale zoom)	On* / Off (aan/uit)
Review (beeldcontrole)	On* / Off (aan/uit)
Icon Help (icoonhulp)	On* / Off (aan/uit)
Memory (Geheugen)	BS BEST SHOT: On / Off* (aan/uit) Flash (flitser): On* / Off (aan/uit) Focus (scherpstellen): On / Off* (aan/uit) White Balance (witbalans): On / Off* (aan/uit) ISO: On / Off* (aan/uit) AF Area (Automatisch scherpstelgebied): On* / Off (aan/uit) Metering (meten): On / Off* (aan/uit) Self-timer (zelfontspanner): On / Off* (aan/uit) Flash Intensity (flitsintensiteit): On / Off* (aan/uit) Digital Zoom (digitale zoom): On* / Off (aan/uit) MF Position (handmatige scherpstelstand): On / Off* (aan/uit) Zoom Position (zoomstand): On / Off* (aan/uit)

Kwaliteit (Quality) indextab menu

Size (grootte)	7M (3072 × 2304)* / 3:2 (3072 × 2048) / 16:9 (3072 × 1728) / 5M (2560 × 1920) / 3M (2048 × 1536) / 2M (1600 × 1200) / VGA (640 × 480)
Quality (Snapshots) (kwaliteit van foto's)	Fine (fijn) / Normal* (normaal) / Economy (economisch)
Quality (Movies) (kwaliteit van films)	HQ* (hoge resolutie) / Normal (normaal) / LP (lange weergave)
EV Shift (EV verschuiving)	-2.0 / -1.7 / -1.3 / -1.0 / -0.7 / -0.3 / 0.0* / +0.3 / +0.7 / +1.0 / +1.3 / +1.7 / +2.0
White Balance (witbalans)	Auto* (automatisch) /  (daglicht) /  (bewolkt) /  (schaduw) /  N (daglichtwit TL verlichting) /  D (daglicht TL verlichting) /  (gloeilamp) / Manual (handmatig)
ISO	Auto* (automatisch) / ISO 50 / ISO 100 / ISO 200 / ISO 400
Metering (meten)	 Multi (multi patroonmeten)* /  Center weighted (centrum-georiënteerd meten) /  Spot (puntmeten)

Filter	Off* (uit) / B/W (zwart/wit) / Sepia (sepia) / Red (rood) / Green (groen) / Blue (blauw) / Yellow (geel) / Pink (roze) / Purple (paars)
Sharpness (scherpte)	+2 / +1 / 0* / -1 / -2
Saturation (verzadiging)	+2 / +1 / 0* / -1 / -2
Contrast	+2 / +1 / 0* / -1 / -2
Flash Intensity (flitsintensiteit)	+2 / +1 / 0* / -1 / -2
Flash Assist (flitserassistent)	Auto* / Off (automatisch/uit)



Basisinstellingen (Set up) indextab menu

 Panel	On* / Off (aan/uit)
 Display	Wide* (breedbeeld) / 4:3
Sounds (geluiden)	Startup* (starten) / Half Shutter (half-ingedrukte sluiters) / Shutter (sluiter) / Operation (bewerking) /  Operation (bewerking) /  Play (weergave)
Startup (starten)	On (Selectable image) / Off* (aan (instelbaar beeld)/uit)
File No. (bestandsnummer)	Continue* / Reset (doorgaan/resetten)
World Time (wereldtijd)	Home* / World (thuis/wereld)
	Home Time setup (city, DST, etc.) (tijdinstelling thuis (stad, DST, enz.))
	World Time setup (city, DST, etc.) (wereldtijdinstelling (stad, DST, enz.))
Timestamp (Tijdstempeling)	Date / Date&Time / Off* (datum/datum&tijd/uit)
Adjust (bijstellen)	Instellen van de tijd
Date Style (datumstijl)	YY/MM/DD / DD/MM/YY / MM/DD/YY

Language (taal)	Verandert de schermtaal. <ul style="list-style-type: none"> Het aantal talen en de types hangen af van het land of de streek waar de camera verkocht wordt.
Sleep (sluimerfunctie)	30 sec / 1 min* / 2 min / Off (uit)
Auto Power Off (automatische stroomonderbreker)	1 min* / 2 min / 5 min
REC / PLAY (opname/weergave)	Power On* / Power On/Off / Disable (spanning aan/ spanning aan/uit / uitgeschakeld)
USB	Mass Storage (Massa-opslag) (USB DIRECT-PRINT)* / PTP (PictBridge)
Video Out (video uitgangssignaal)	NTSC 4:3* / NTSC 16:9 / PAL 4:3 / PAL 16:9
Format (formatteren)	Format / Cancel* (formatteren/annuleren)
Reset (terugstellen)	Reset / Cancel* (terugstellen/annuleren)

■ Weergavefunctie (PLAY)

Weergave indextab menu (PLAY)

Slideshow (fotoshow)	Start* / Images / Time / Interval / Effect / Cancel (starten/beelden/tijd/tussenpauze/ effect/annuleren)
Calendar (kalender)	–
MOTION PRINT	9 frames* / 1 frame / Cancel (9 beelden/1 beeld/annuleren)
Movie Editing (filmmontage)	 Cut (Before) (knippen tot) /  Cut (Between) (knippen vanaf-tot) /  Cut (After) (knippen vanaf) / Cancel* (annuleren)
Keystone (keystone correctie)	–
Color Correction (Kleurcorrectie)	–
Favorites (favorieten)	Show* / Save / Cancel (tonen/opslaan/annuleren)
DPOF Printing (DPOF afdrukken)	Select images* / All images / Cancel (selecteer beelden/alle beelden/annuleren)
Protect (beveiligen)	On* / All Files : On / Cancel (aan/alle bestanden : aan/annuleren)

Date/Time (Datum/tijd)	–
Rotation (rotatie)	Rotate* / Cancel (roteren/annuleren)
Resize (afmetingen heraanpassen)	5M (2560 × 1920)* / 3M (2048 × 1536) / VGA (640 × 480) / Cancel (annuleren)
Trimming (trimmen)	–
Dubbing (dubben)	–
Copy (kopiëren)	Built-in → Card* / Card → Built-in / Cancel (Ingebouwd geheugen → Kaart* / Kaart → Ingebouwd geheugen / Annuleren)

“Set Up” (basisinstellingen) indextab

- De inhoud van de “Set Up” (basisinstellingen) indextab is hetzelfde bij de opnamefunctie (REC) en de weergavefunctie (PLAY).

Indicators

De camera heeft indicators: een bedrijfsindicator en een zelfontspannerindicator. Deze indicators lichten op en knipperen om de huidige bedrijfsstatus van de camera aan te geven.

Bedrijfsindicator

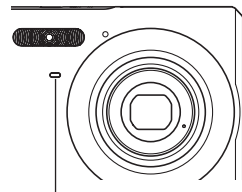
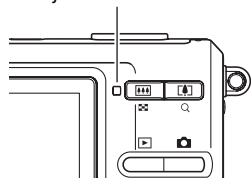

Zelfontspannerindicator

■ Opnamefunctie (REC)

Bedrijfsindicator		Betekenis
Kleur	Status	
Groen	Licht op	In werking (spanning aan, opnemen mogelijk). / Werking van de autofocus is geslaagd. / LCD is uit of in sluimertoestand.
	Knippert	Opslaan van een film of verwerken van een beeld. / Het beeld wordt opgeslagen. / Autofocus werkt niet. / Kaart wordt geformatteerd. / Spanning wordt (langzaam) uitgeschakeld.
Rood	Licht op	Geheugenkaart is geblokkeerd. / Kan geen map creëren. / Geheugen is vol. / Schrijf foutlezing.
	Knippert	Probleem met de geheugenkaart. / De geheugenkaart is niet geformatteerd. / BEST SHOT instelling kan niet worden geregistreerd. / Lege accu waarschuwing.
Oranje	Knippert	De flitser wordt opgeladen.

Zelfontspannerindicator		Betekenis
Kleur	Status	
Rood	Knippert	Aftellen van de zelfontspanner.

BELANGRIJK!

- Verwijder de geheugenkaart nooit uit de camera terwijl de bedrijfsindicator groen aan het knipperen is. Hierdoor kan namelijk het opgenomen beeld verloren gaan.

■ Weergavefunctie (PLAY)

Bedrijfsindicator		Betekenis
Kleur	Status	
Groen	Licht op	In werking (spanning aan, opnemen mogelijk)
	Knippert	Eén van de volgende bewerkingen wordt uitgevoerd: wissen, DPOF, beveiliging, kopiëren, formatteren, herformatteren van het beeld, trimmen, geluid toevoegen aan een foto, keystone correctie, kleurcorrectie, MOTION PRINT (foto maken van een bewegend beeld), filmmontage, stapsgewijs uitschakelen van de spanning
Rood	Licht op	Geheugenkaart is geblokkeerd. / Kan geen map creëren. / Geheugen is vol. / Schrijf foutlezing.
	Knippert	Probleem met de geheugenkaart. / De geheugenkaart is niet geformatteerd. / Lege accu waarschuwing.

Acculaderindicator referentie

De acculader heeft een [CHARGE] oplaadindicator die gaat branden of knipperen in overeenstemming met de werking van de acculader die op dat moment wordt uitgevoerd.

Oplaadindicator [CHARGE]

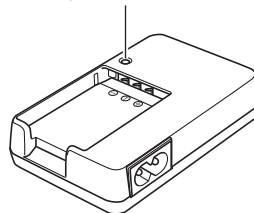





Oplaadindicator [CHARGE]	Betekenis
Licht rood op	Opladen
Knippert rood	Acculader of probleem met de accu
Off (Uit)	Opladen voltooid of opladen standby status (omgevingstemperatuur is te hoog of te laag.)

Gids voor het oplossen van moeilijkheden

Het probleem vinden en oplossen

Probleem	Mogelijke oorzaken en maatregel
Stroomvoorziening	
Spanning gaat niet aan.	<ol style="list-style-type: none">1) De accu kan verkeerd om ingelegd zijn (pagina 36).2) De accu kan leeg zijn. Laad de accu op (pagina 34). Als de accu na het opladen weer snel leeg raakt, betekent dit dat de accu het einde van zijn levensduur heeft bereikt en dient te worden vervangen. Schaf een los verkrijgbare oplaadbare CASIO NP-20 lithium-ion accu aan.
De camera begint zichzelf ineens uit te schakelen.	<ol style="list-style-type: none">1) De automatische stroomonderbreker kan geactiveerd zijn (pagina 43). Schakel de spanning opnieuw in.2) De accu kan leeg zijn. Laad de accu op (pagina 34).
Spanning gaat niet aan. Er gebeurt niets bij indrukken van een toets.	Verwijder de accu uit de camera, leg hem opnieuw in en probeer opnieuw.
Beeldopname	
Het beeld wordt niet opgenomen bij indrukken van de sluitertoets.	<ol style="list-style-type: none">1) Als de weergavefunctie (PLAY) ingeschakeld is bij de camera, druk op [] (REC) om de opnamefunctie (REC) in te schakelen.2) Als de flitser aan het opladen is, dient u te wachten totdat het opladen voltooid is.3) Als de boodschap "Memory Full" (geheugen vol) verschijnt, stuur dan de bestanden die u wilt houden over naar uw computer en wis de bestanden of gebruik een andere geheugenkaart.

Probleem	Mogelijke oorzaken en maatregel
Autofocus stelt niet goed scherp.	1) Als de lens vuil is, reinig deze dan. 2) Het onderwerp bevindt zich mogelijk niet in het midden van het scherpstelkader tijdens het samenstellen van het beeld. 3) Het onderwerp dat u aan het opnemen bent is mogelijk van een type dat niet past bij de autofocus (pagina 67). Stel met de hand scherp (pagina 104). 4) De camera wordt mogelijk bewogen terwijl u aan het opnemen bent. Probeer op te nemen met de anti-trilfunctie (pagina 89) of gebruik een statief. 5) U gebruikt mogelijk Quick Shutter en drukt de sluitertoets geheel in hetgeen een slechte scherpstelling oplevert. Druk de sluitertoets halverwege in en geef de autofocus genoeg tijd om scherp te stellen.
Het onderwerp bevindt zich buiten het scherpstelgebied van het opgenomen beeld.	Mogelijk is niet goed scherpgesteld op het beeld. Bij het samenstellen van het beeld dient u er op te letten dat het onderwerp zich binnen het scherpstelkader bevindt
De flitser flitst niet.	1) Als “  ” (flitser uit) is geselecteerd als de flitserfunctie, schakel dan over op een andere functie (pagina 71). 2) Laad de accu op (pagina 34) als deze leeg is. 3) Als een BEST SHOT scene geselecteerd is die de “  ” (flitser uit) flitsfunctie gebruikt, schakel dan over op een andere flitserfunctie (pagina 71) of selecteer een andere BEST SHOT scene (pagina 84).
De camera schakelt zichzelf langzaam uit tijdens het aftellen van de zelfontspanner.	De accu kan leeg zijn. Laad de accu op (pagina 34).
Het beeld op het beeldscherm is niet scherp.	1) U gebruikt mogelijk de handmatige scherpstelfunctie en u heeft niet scherpgesteld op het beeld. Stel scherp op het beeld (pagina 104). 2) U kunt mogelijk de macrofunctie  gebruiken voor landschappen of portretten. Gebruik autofocus voor landschappen en portretten (pagina 98). 3) U probeert mogelijk autofocus of de oneindig-functie  te gebruiken bij het opnemen van een close-up foto. Gebruik de macrofunctie voor close-up foto's (pagina 99).
Er is een verticale lijn op het beeldscherm.	Er kan een verticale streep over het beeld op het beeldscherm verschijnen wanneer een bijzonder helder verlicht onderwerp wordt opgenomen. Dit is een CCD fenomeen dat bekend staat als “verticale vegen” en duidt niet op defecten bij de camera. Merk op dat verticale vegen niet samen met een beeld opgenomen worden bij een foto maar wel bij het maken van een film.

Probleem	Mogelijke oorzaken en maatregel
Digitale ruis in de beelden.	1) De gevoeligheid wordt mogelijk automatisch verhoogd voor donkere onderwerpen, hetgeen tevens de kans verhoogt op digitale ruis. Verlicht het onderwerp door een licht of schijnwerper o.i.d. 2) U probeert mogelijk een donkere plaats op te nemen terwijl "⚡" (flitser uit) geselecteerd is als de flitsfunctie, hetgeen digitale ruis kan verhogen en waardoor beelden er korrelig uit zien. Schakel in dit geval over naar een andere flitsfunctie (pagina 71) of gebruik lampen voor de belichting. 3) De flitserassistent kan mogelijk niet werken tijdens foto's waardoor de kans bestaat op een verhoging in digitale ruis. Verlicht het onderwerp door een licht of schijnwerper o.i.d.
Een opgenomen beeld wordt niet in het geheugen opgeslagen.	1) De spanning van de camera is mogelijk uitgeschakeld voordat het opslaan voltooid was hetgeen tot resultaat heeft dat het beeld niet wordt opgeslagen. Als de lege accu indicator "🔋" toont, dient u de accu zo snel mogelijk op te laden (pagina 34). 2) De geheugenkaart werd mogelijk verwijderd voordat het opslaan voltooid was hetgeen tot resultaat heeft dat het beeld niet wordt opgeslagen. Verwijder de geheugenkaart nooit voordat het opslaan voltooid is.
Hoewel de beschikbare verlichting helder is, zijn de gezichten van de personen in beeld toch donker.	Niet genoeg licht bereikt de onderwerpen. Schakel de instelling van de flitserfunctie over naar "⚡" (flitser aan) voor daglicht synchroon flitsen (pagina 71) of verschuif de EV verschuiving in de + richting (pagina 106).
De onderwerpen zijn te licht bij het opnemen van beelden op het strand of bij een ski oord.	Als het zonlicht door het water, het zand of de sneeuw wordt gereflecteerd kan dit er toe leiden dat de onderwerpen worden onderbelicht. Schakel de instelling van de flitserfunctie over naar "⚡" (flitser aan) voor daglicht synchroon flitsen (pagina 71) of verschuif de EV verschuiving in de + richting (pagina 106).
Digitaal zoomen werkt niet. De zoomindicator geeft het zoomen slechts weer tot een zoomfactor van 3,0.	1) De digitale zoominstelling is mogelijk uitgeschakeld. Schakel digitale zoom in (pagina 70). 2) De tijdafstempeling is mogelijk ingeschakeld waardoor digitaal zoomen uitgeschakeld is. Schakel de tijdafstempeling uit (pagina 115).
Er is niet scherpgesteld op het beeld tijdens de filmopname.	1) Het is niet mogelijk scherp te stellen omdat het onderwerp zich buiten het scherpstelbereik bevindt. Neem op binnen het toegelaten bereik. 2) Het kan moeilijk zijn scherp te stellen op het onderwerp dat u opneemt (pagina 67). 3) De lens kan vuil zijn. Reinig de lens (pagina 32).

Probleem	Mogelijke oorzaken en maatregel
Weergave	
De kleur van het weergavebeeld verschilt van het beeld op het beeldscherm tijdens het opnemen.	Zonlicht of licht van een andere lichtbron schijnt tijdens het opnemen mogelijk direct in de lens terwijl u aan het opnemen bent. Plaats de camera zodanig dat zonlicht niet direct in de lens kan schijnen.
Beelden worden niet getoond.	Deze camera kan niet-DCF beelden die met een andere digitale camera op een geheugenkaart zijn opgenomen niet weergeven.
Beelden kunnen niet worden bewerkt (afmetingen heraanpassen, trimmen, keystone correctie, kleurherstel, roteren, datum/ tijd bewerking).	<p>Merk op dat u de volgende types beelden niet kunt bewerken.</p> <ul style="list-style-type: none"> • Beelden die met MOTION PRINT gecreëerd zijn • Films • Beelden die opgenomen zijn met een andere camera
Overige	
De verkeerde datum en tijd worden weergegeven.	De instelling voor de datum en tijd is verkeerd. Stel de juiste datum en tijd in (pagina 165).
De boodschappen op het display zijn in een verkeerde taal.	Een verkeerde taal is geselecteerd. Verander de instelling van de displaytaal (pagina 169).
Het is niet mogelijk bestanden via een USB aansluiting over te sturen.	<ol style="list-style-type: none"> 1) De USB kabel is mogelijk niet juist aangesloten. Controleer alle aansluitingen. 2) De USB driver is mogelijk niet geïnstalleerd. Installeer het USB stuurprogramma (USB driver) (pagina 186). 3) De USB driver is mogelijk niet correct geïnstalleerd. Installeer het USB stuurprogramma (USB driver) opnieuw (pagina 186). 4) Mogelijk is een verkeerd USB communicatieprotocol geselecteerd. Selecteer het correcte USB communicatieprotocol in overeenstemming met het type toestel dat u aan het aansluiten bent (pagina 170). 5) Schakel deze in als de camera nog niet ingeschakeld is.

Probleem	Mogelijke oorzaken en maatregel
<p>Het instelscherm van de displaytaal verschijnt wanneer de camera ingeschakeld wordt.</p>	<p>1) U configureerde de oorspronkelijke (default) instellingen niet nadat u de camera aanschafte of de accu kan mogelijk leeg zijn. Controleer de basisinstellingen van de camera (pagina's 11, 165).</p> <p>2) Mogelijk is er een probleem met het geheugenbeheergebied van de camera. Mocht dit het geval zijn, voer dan de terugstelbewerking uit om de basisinstellingen van de camera te initialiseren (terugstellen) (pagina 124). Configureer daarna elke instelling. Als het taalselectiescherm niet opnieuw verschijnt bij het inschakelen van de camera betekent dit dat het geheugenbeheergebied van de camera hersteld is. Als dezelfde boodschap verschijnt nadat u de spanning inschakelt, neem dan contact op met de winkelier of met een CASIO onderhoudswerkplaats.</p>

Mocht u problemen ondervinden bij het installeren van de USB driver...

U kunt het USB aanstuurprogramma mogelijk niet correct installeren als u de USB kabel gebruikt om de camera op een computer aan te sluiten die draait onder Windows 98SE/98 voordat u het USB aanstuurprogramma (USB driver) geïnstalleerd heeft van de meegeleverde CD-ROM, of als reeds een ander type driver geïnstalleerd is.

Hierdoor wordt het voor de computer onmogelijk om de camera te herkennen wanneer deze wordt aangesloten. Mocht dit het geval zijn dan dient u het USB aanstuurprogramma (USB driver) van de camera opnieuw te installeren.

Zie het "Lees mij" bestand van het USB aanstuurprogramma (USB driver) op de CD-ROM die meegeleverd wordt met de camera voor informatie aangaande het opnieuw installeren van het USB aanstuurprogramma.

Boodschappen in het display

Battery is low.	De accu is vrijwel leeg.
Cannot correct image!	Keystone correctie kan om de een of andere reden niet plaatsvinden. Het beeld wordt opgenomen zoals het is zonder correctie (pagina 93).
Cannot find the file.	Het beeld dat u specificeerde met de "Images" (beelden) instelling voor de slideshow (diashow) is onvindbaar. Verander de "Images" (beelden) instelling (pagina 129) en probeer het opnieuw.
Cannot register any more files.	<ul style="list-style-type: none"> • U probeert een "BEST SHOT" scene op te slaan terwijl de "SCENE" map reeds 999 bestanden bevat (pagina 88). • U probeert een "FAVORITE" (favoriet) bestand te kopiëren terwijl de "FAVORITE" map reeds 9999 bestanden bevat (pagina 156).
Card ERROR	<p>Er trad een probleem op bij de geheugenkaart. Schakel de camera uit, verwijder de kaart en steek hem opnieuw in de camera. Mocht dezelfde boodschap verschijnen wanneer u de camera opnieuw inschakelt, formateer dan de geheugenkaart (pagina 48).</p> <p> BELANGRIJK!</p> <ul style="list-style-type: none"> • Het formatteren van de geheugenkaart wist alle bestanden op de kaart uit. Probeer eerst eventuele herstelbare bestanden naar een computer of een ander opslagmedium over te sturen voordat u gaat formatteren.

Check connections!	<ul style="list-style-type: none"> • U probeert de camera aan te sluiten op een printer terwijl de USB instellingen van de camera niet compatibel zijn met het USB systeem van de printer (pagina 174). • U probeert aan te sluiten op een computer waarbij geen USB driver geïnstalleerd is (pagina 186).
Files could not be saved because battery is low.	Omdat de accuspanning te laag is kon een beeldbestand niet worden opgeslagen.
Folder cannot be created.	U probeert een beeld op te slaan terwijl er 9999 bestanden opgeslagen zijn in de 999ste map. Wis bestanden die u niet langer nodig heeft als u meer bestanden wilt opnemen (pagina 160).
LENS ERROR	Deze boodschap verschijnt en de camera schakelt zichzelf uit wanneer het objectief op een onverwachte manier werkt. Als dezelfde boodschap verschijnt nadat u de spanning inschakelt, neem dan contact op met de winkelier of met een CASIO onderhoudswerkplaats.
Load paper!	Tijdens het afdrukken is het papier bij de printer opgebraakt.
Memory Full	Het geheugen is vol met beelden die u opgenomen heeft en/of bestanden die opgeslagen zijn met de montagebewerkingen. Wis bestanden uit die u niet langer nodig heeft (pagina 160).
No Favorites file!	De FAVORITE map bevat geen bestanden.

Printing Error	Er trad een fout op tijdens het afdrukken. <ul style="list-style-type: none"> • De printer is uitgeschakeld. • De printer bracht een foutmelding te weeg.
Record Error	Beeldcompressie kon om de één of andere reden niet worden uitgevoerd tijdens het opslaan van data. Meem het beeld opnieuw op.
Replenish ink!	Tijdens het afdrukken komt de printer inkt te kort.
RETRY POWER ON	Mocht het objectief tegen een obstakel aankomen, dan verschijnt deze boodschap en schakelt de camera zichzelf uit. Verwijder het obstakel en schakel de spanning van de camera opnieuw in.
SYSTEM ERROR	Uw camerasysteem is beschadigd. Neem contact op met uw dealer of de dichtstbijzijnde erkende CASIO onderhoudswerkplaats.
The card is locked.	De LOCK schakelaar van de SD geheugenkaart of SDHC geheugenkaart in de camera is vergrendeld. U kunt beelden niet opslaan op of wissen van een geheugenkaart die vergrendeld is.
There are no files.	Er bevinden zich geen bestanden in het ingebouwde geheugen of in de geheugenkaart.
There are no printing images. Set up DPOF.	Er zijn geen bestanden gespecificeerd voor het afdrukken. Configureer de vereiste DPOF instellingen (pagina 177).

There is no image to register.	Het beeld of de film waarvan u de instellingen probeert op te slaan, kan niet als een BEST SHOT scene worden opgeslagen.
This card is not formatted.	De geheugenkaart in de camera is niet geformatteerd. Formateer de geheugenkaart (pagina 48).
This file cannot be played.	Het beeldbestand waartoe u probeert toegang te verschaffen is beschadigd of is van een type dat niet door deze camera kan worden getoond.
This function cannot be used.	U probeerde bestanden te kopiëren van het ingebouwde geheugen naar een geheugenkaart terwijl er zich geen geheugenkaart bevindt in de camera (pagina 158).
This function is not supported for this file.	De functie die u probeert uit te voeren wordt niet ondersteund voor het bestand waarop u de functie probeert uit te voeren.

Technische gegevens

■ Voornaamste technische gegevens

Product type Digitale camera

Model EX-Z75

■ Camera functies

Beeldbestanden

Formaat Foto's:

JPEG (Exif Versie 2.2); DCF (Design Rule voor Camera bestandsysteem) 1.0 standaard; DPOF-compatibel

Films: Motion JPEG AVI formaat

Audio (geluid): WAV

Opnamemedium: Ingebouwd geheugen 8,0 MB

SD geheugenkaart

MMC (MultiMediaCard = multimedia kaart)

MMC*plus* (MultiMediaCardplus = multimedia pluskaart)

Opslagcapaciteit

- Foto's

Beeldgrootte (beeldpunten)	Beeldkwaliteit	Grootte van het beeldbestand bij benadering	Capaciteit van het ingebouwde geheugen (8,0MB) bij benadering	Capaciteit van de SD geheugenkaart* (256MB) bij benadering
7M (3072 x 2304)	Fine (fijn)	4,32 MB	1 beeld	55 beelden
	Normal (normaal)	2,4 MB	3 beelden	97 beelden
	Economy (economisch)	1,44 MB	5 beelden	158 beelden
3:2 (3072 x 2048)	Fine (fijn)	3,84 MB	2 beelden	61 beelden
	Normal (normaal)	2,2 MB	3 beelden	105 beelden
	Economy (economisch)	1,28 MB	5 beelden	176 beelden
16:9 (3072 x 1728)	Fine (fijn)	3,24 MB	2 beelden	72 beelden
	Normal (normaal)	2,1 MB	3 beelden	110 beelden
	Economy (economisch)	1,08 MB	6 beelden	206 beelden

Beeldgrootte (beeldpunten)	Beeldkwaliteit	Grootte van het beeldbestand bij benadering	Capaciteit van het ingebouwde geheugen (8,0MB) bij benadering	Capaciteit van de SD geheugenkaart* (256MB) bij benadering
5M (2560 × 1920)	Fine (fijn)	3,0 MB	2 beelden	78 beelden
	Normal (normaal)	2,0 MB	3 beelden	116 beelden
	Economy (economisch)	1,0 MB	7 beelden	221 beelden
3M (2048 × 1536)	Fine (fijn)	1,92 MB	4 beelden	121 beelden
	Normal (normaal)	1,28 MB	5 beelden	180 beelden
	Economy (economisch)	640 KB	11 beelden	348 beelden
2M (1600 × 1200)	Fine (fijn)	1,17 MB	6 beelden	196 beelden
	Normal (normaal)	780 KB	9 beelden	286 beelden
	Economy (economisch)	390 KB	17 beelden	529 beelden
VGA (640 × 480)	Fine (fijn)	360 KB	20 beelden	624 beelden
	Normal (normaal)	240 KB	30 beelden	937 beelden
	Economy (economisch)	120 KB	57 beelden	1740 beelden

• Films

Beeldkwaliteit (beeldpunten)	Maximale opnametijd per bestand	Datasnelheid bij benadering (beeldsnelheid)	Geschatte opnametijd voor het ingebouwde geheugen 8,0 MB	Geschatte opnametijd voor een SD geheugenkaart* 256MB
HQ (hoge resolutie) 640 × 480	10 minuten	10,2 Megabits/seconde (30 beelden/seconde)	6 seconden	3 minuten, 15 seconden
Normal (normaal) 512 × 384	10 minuten	6,1 Megabits/seconde (30 beelden/seconde)	10 seconden	5 minuten, 27 seconden
LP (lange weergave) 320 × 240	10 minuten	2,45 Megabits/seconde (15 beelden/seconde)	26 seconden	13 minuten, 34 seconden

- * Het aantal beeldwaarden is een schatting en wordt alleen gegeven ter referentie. Het aantal beelden dat u kunt opnemen kan minder zijn dan wat aangegeven is op het beeldscherm.
- * De grootte van beeldbestanden is een schatting en wordt alleen gegeven ter referentie. De feitelijke grootte van een beeldbestand hangt af van het type onderwerp.

- * Gebaseerd op producten van Matsushita Electric Industrial Co., Ltd. Het aantal beelden dat u kunt opslaan hangt af van het type geheugenkaart dat u gebruikt.
- * Om het aantal beelden te bepalen dat op een geheugenkaart met een andere capaciteit kan worden opgeslagen, vermenigvuldigt u de capaciteiten in de tabel met de van toepassing zijnde waarde.

Wissen	Enkel bestand; alle bestanden (met beveiliging)
Effectieve beeldpunten	7,2 miljoen
Beeldlement	1/2,5-inch vierkante CCD met kleurenbeeldpunten (Totaal aantal beeldpunten: 7,41 miljoen)
Lenzen/brandpuntsafstand	Lenzen: F3,1 (W) tot en met 5,9 (T); f=6,3 (W) tot en met 18,9 mm (T) (gelijkwaardig aan ongeveer 38 (W) tot en met 114 mm (T) voor een 35 mm camera) 6 lenzen in 5 groepen, inclusief een asferische lens
Zoom	3X optische zoom, 4X digitale zoom (Beeldgrootte: 7M (3072 × 2304 beeldpunten)) (12X in combinatie met optische zoom)

Scherpstellen	Contrastsignalering autofocus Scherpstelfuncties: Autofocus, macrofocus, panfocus, oneindig-functie, handmatige scherpstelling AF Area (automatisch scherpstelgebied): spot, multi (puntmeten/multi patroonmeten)
Geschat scherpstelbereik (van het oppervlak van de lens)	Autofocus: 40 cm tot en met ∞ Macro: 10 cm tot en met 50 cm Oneindig-functie: ∞ Manual (handmatig): 10 cm tot en met ∞
	• Door de optische zoom te gebruiken veranderen de bovengenoemde bereiken.
Belichtingsregeling	Lichtmeting: Multi-patroon, centrum-georiënteerd meten, puntmeten door CCD Belichting: Programma AE Belichtingscompensatie: -2EV tot en met +2EV (in stappen van 1/3EV)
Sluiter	CCD elektronische sluiter, mechanische sluiter Fotofunctie (automatisch): 1/2 - 1/2000 seconde • De sluitersnelheid wijkt af bij de volgende BEST SHOT scenes. Night Scene (Nachtscene): 4 tot en met 1/2000ste seconde Vuurwerk: 2 seconden (vast)

Lensoopeningwaarde.	F3,1/4,4 automatische overschakeling <ul style="list-style-type: none"> • Door de optische zoom te gebruiken verandert de lensoopeningwaarde.
Witbalans	Automatische witbalans, vast (6 functies), handmatig overschakelen
Gevoeligheid	Foto's: <ul style="list-style-type: none"> Automatisch, ISO 50, ISO 100, ISO 200, ISO 400 • De maximale gevoeligheid is ISO 800 als de BEST SHOT anti-trilfunctie of de hoge gevoeligheid scene gebruikt wordt. Films: Auto (automatisch)
Zelfontspanner	10 seconden, 2 seconden, drievoudige zelfontspanner
Ingebouwde flitser	Flitserfuncties: <ul style="list-style-type: none"> Automatisch, aan, uit, vermindering van het rode-ogen effect, milde flits Flitsbereik: Groothoek optische zoom: 0,1 tot en met 3,5 meter Telefoto optische zoom: 0,6 tot en met 1,9 meter * ISO gevoeligheid: "Auto" (automatisch) * Hangt af van de zoomfactor.
Opnamefuncties.	Foto; foto met geluid; macro; zelfontspanner; doorlopende sluiters; BEST SHOT functie; film met geluid; spraakopname <ul style="list-style-type: none"> • De geluidsopname is in mono.

Geluidsopnametijd	Foto met geluid: <ul style="list-style-type: none"> Ongeveer 30 seconden maximaal per beeld Spraakopname: <ul style="list-style-type: none"> Ongeveer 24 minuten bij een ingebouwde geheugen Postopname: <ul style="list-style-type: none"> Ongeveer 30 seconden maximaal per beeld
Beeldscherm	2,6-inch TFT kleuren breedbeeld LCD 114,960 beeldpunten (479 x 240 beeldpunten)
Zoeker.	Beeldscherm
Tijdfuncties	Ingebouwde digitale quartz klok Datum en tijd: Opgenomen met beelddata, tijdafstempeling Automatische kalender: Tot en met 2049 Wereldtijd: Stad; Datum; Tijd; Zomertijd; 162 steden in 32 tijdzones
Ingangs-/uitgangsaansluiting . .	USB/AV aansluiting
USB	USB 2.0 Full-Speed compatibel
Microfoon	Mono
Luidspreker	Mono

■ Stroomvoorziening

Spanningsvereisten. Oplaadbare lithium-ion accu
(NP-20) × 1

Levensduur accu naar schatting:

De onderstaande waarden geven de hoeveelheid tijd aan bij de onderstaande condities totdat de spanning automatisch uit wordt geschakeld doordat de accu leeg is. De tijden zijn geen garantie dat u inderdaad die werkingstijd verkrijgt. Een lage temperatuur zal de gebruiksduur van de accu verkorten.

Bediening	Levensduur accu naar schatting
Aantal foto's (CIPA standaard)*1	230 foto's
Doorlopende fotoweergave*2	260 minuten
Doorlopende filmopname	105 minuten
Doorlopende spraakopname*3	260 minuten

Ondersteunde accu: NP-20 (nominale capaciteit: 700 mAh)
Opslagmedium: SD geheugenkaart

*1 Aantal foto's (CIPA standaard)

- Temperatuur: 23°C
- Beeldscherm: On (aan)
- Zoomen van de volledige groothoek- tot de volledige telefotostand elke 30 seconden, waarbij telkens twee beelden worden opgenomen waarvan één met flits; de spanning wordt na elke 10 opgenomen beelden uit- en weer ingeschakeld.

*2 Condities voor doorlopende fotoweergave

- Temperatuur: 23°C
- Bladert één beeld per 10 seconden

*3 Spraakopnametijden zijn gebaseerd op doorlopende opname.

- De bovenstaande waarden zijn gebaseerd op een nieuwe accu met een volle lading. Herhaaldelijk opladen verkort de levensduur van de accu.
- De frequentie van het gebruik van de flitser, de zoom, autofocus en de tijd dat de camera aan is, heeft een grote invloed op de opnametijden en het aantal foto's dat kan worden opgenomen.

Stroomverbruik	3,7 V gelijkstroom; Ongeveer 4,0 W
Afmetingen	95,4 (B) × 60,6 (H) × 19,6 (D) mm (exclusief uitsteeksels; 16,2 mm bij het dunste deel)
Gewicht	Ongeveer 122 g (exclusief accu en accessoires)
Meegeleverde accessoires .	Oplaadbare lithium-ion accu (NP-20); Acculader (BC-11L); Netsnoer; USB kabel; AV kabel; Polsriem; CD-ROM; Basisreferentie

■ Oplaadbare lithium-ion accu (NP-20)

Nominale spanning	3,7 V
Nominale capaciteit	700 mAh
Bedrijfstemperatuur	0 tot en met 40°C
Afmetingen	33,0 (B) × 50,0 (H) × 4,7 (D) mm
Gewicht	Ongeveer 16 g

■ Acculader (BC-11L)

Stroomvoorziening	100 tot en met 240 V wisselstroom, 80 mA, 50/60 Hz
Uitgangsspanning	4,2 V gelijkstroom, 600 mA
Bedrijfstemperatuur	5°C tot en met 35°C
Oplaadbaar type accu	Oplaadbare lithium-ion accu (NP-20)
Tijdens voor volledig laden .	Ongeveer 90 minuten
Afmetingen	55 (B) × 20 (H) × 86 (D) mm (exclusief uitsteeksels)
Gewicht	Ongeveer 58 g

CASIO®

CASIO COMPUTER CO.,LTD.
6-2, Hon-machi 1-chome
Shibuya-ku, Tokyo 151-8543, Japan