

DSC-RX100M3

AR كاميرا رقمية / تعليمات التشغيل

PR دوربین عکاسی دیجیتال / دفترچه راهنما

<http://www.sony.net/SonyInfo/Support/>

Digital Still Camera / Instruction Manual GB

數位照相機 / 使用說明書 CT

数码照相机 / 使用说明书 CS

Kamera Digital / Panduan Pengguna ID

กล้องบันทึกภาพนิ่งระบบดิจิทัล / คำแนะนำการใช้งาน TH

<http://www.sony.net/SonyInfo/Support/>

Cyber-shot

Cyber-shot



4539039510

©2014 Sony Corporation
Printed in China

DSC-RX100M3

DSC-RX100M3

Learning more about the camera (“Help Guide”)



“Help Guide” is an on-line manual. You can read the “Help Guide” on your computer or smartphone.

Refer to it for in-depth instructions on the many functions of the camera.

URL:

http://rd1.sony.net/help/dsc/1410/h_zz/



Viewing the Guide

This camera is equipped with a built-in instruction guide.

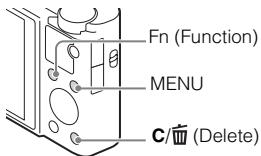

In-Camera Guide

The camera displays explanations for MENU/Fn (Function) items and the setting values.

- ① Press the MENU button or the Fn (Function) button.
- ② Select the desired item, then press the **C/** (Delete) button.

Owner's Record

The model and serial numbers are located on the bottom. Record the serial number in the space provided below. Refer to these numbers whenever you call your Sony dealer regarding this product.

Model No. WW808161 (DSC-RX100M3)

Serial No. _____

Model No. AC-UB10C/AC-UB10D

Serial No. _____

GB

WARNING

To reduce fire or shock hazard, do not expose the unit to rain or moisture.

IMPORTANT SAFETY INSTRUCTIONS -SAVE THESE INSTRUCTIONS DANGER TO REDUCE THE RISK OF FIRE OR ELECTRIC SHOCK, CAREFULLY FOLLOW THESE INSTRUCTIONS

If the shape of the plug does not fit the power outlet, use an attachment plug adaptor of the proper configuration for the power outlet.

CAUTION

Battery pack

If the battery pack is mishandled, the battery pack can burst, cause a fire or even chemical burns. Observe the following cautions.

- Do not disassemble.
- Do not crush and do not expose the battery pack to any shock or force such as hammering, dropping or stepping on it.
- Do not short circuit and do not allow metal objects to come into contact with the battery terminals.
- Do not expose to high temperature above 60°C (140°F) such as in direct sunlight or in a car parked in the sun.
- Do not incinerate or dispose of in fire.
- Do not handle damaged or leaking lithium ion batteries.

- Be sure to charge the battery pack using a genuine Sony battery charger or a device that can charge the battery pack.
- Keep the battery pack out of the reach of small children.
- Keep the battery pack dry.
- Replace only with the same or equivalent type recommended by Sony.
- Dispose of used battery packs promptly as described in the instructions.

AC Adaptor

Use the nearby wall outlet (wall socket) when using the AC Adaptor. Disconnect the AC Adaptor from the wall outlet (wall socket) immediately if any malfunction occurs while using the apparatus.

The power cord (mains lead), if supplied, is designed specifically for use with this camera only, and should not be used with other electrical equipment.

For Customers in the U.S.A. and Canada

RECYCLING LITHIUM-ION BATTERIES

Lithium-Ion batteries are recyclable.

You can help preserve our environment by returning your used rechargeable batteries to the collection and recycling location nearest you.



For more information regarding recycling of rechargeable batteries, call toll free

1-800-822-8837, or visit <http://www.call2recycle.org/>

Caution: Do not handle damaged or leaking Lithium-Ion batteries.

Battery pack

This device complies with Part 15 of the FCC Rules. Operation is subject to the following two conditions:

(1) This device may not cause harmful interference, and (2) this device must accept any interference received, including interference that may cause undesired operation.

CAN ICES-3 B/NMB-3 B

This equipment complies with FCC/IC radiation exposure limits set forth for an uncontrolled environment and meets the FCC radio frequency (RF) Exposure Guidelines and RSS-102 of the IC radio frequency (RF) Exposure rules. This equipment has very low levels of RF energy that are deemed to comply without testing of specific absorption ratio (SAR).

For Customers in the U.S.A.

If you have any questions about this product, you may call:

Sony Customer Information Center
1-800-222-SONY (7669)

The number below is for the FCC related matters only.

Regulatory Information

Declaration of Conformity

Trade Name: SONY
Model No.: WW808161
Responsible Party: Sony Electronics Inc.
Address: 16530 Via Esprillo,
San Diego, CA 92127 U.S.A.
Telephone No.: 858-942-2230

This device complies with Part 15 of the FCC Rules. Operation is subject to the following two conditions: (1) This device may not cause harmful interference, and (2) this device must accept any interference received, including interference that may cause undesired operation.

This equipment must not be co-located or operated in conjunction with any other antenna or transmitter.

CAUTION

You are cautioned that any changes or modifications not expressly approved in this manual could void your authority to operate this equipment.

Note:

This equipment has been tested and found to comply with the limits for a Class B digital device, pursuant to Part 15 of the FCC Rules.

These limits are designed to provide reasonable protection against harmful interference in a residential installation. This equipment generates, uses, and can radiate radio frequency energy and, if not installed and used in accordance with the instructions, may cause harmful interference to radio communications. However, there is no guarantee that interference will not occur in a particular installation. If this equipment does cause harmful interference to radio or television reception, which can be determined by turning the equipment off and on, the user is encouraged to try to correct the interference by one or more of the following measures:

- Reorient or relocate the receiving antenna.
- Increase the separation between the equipment and receiver.
- Connect the equipment into an outlet on a circuit different from that to which the receiver is connected.
- Consult the dealer or an experienced radio/TV technician for help.

The supplied interface cable must be used with the equipment in order to comply with the limits for a digital device pursuant to Subpart B of Part 15 of FCC Rules.

GB

For Customers in Canada

This device complies with Industry Canada licence-exempt RSS standard(s). Operation is subject to the following two conditions: (1) this device may not cause interference, and (2) this device must accept any interference, including interference that may cause undesired operation of the device.

For Customers in Europe

| Notice for the customers in the countries applying EU Directives

Manufacturer: Sony Corporation, 1-7-1 Konan Minato-ku Tokyo, 108-0075 Japan
For EU product compliance: Sony Deutschland GmbH, Hedelfinger Strasse 61, 70327 Stuttgart, Germany



Hereby, Sony Corporation, declares that this equipment is in compliance with the essential requirements and other relevant provisions of Directive 1999/5/EC. For details, please access the following URL:

<http://www.compliance.sony.de/>

| Notice

If static electricity or electromagnetism causes data transfer to discontinue midway (fail), restart the application or disconnect and connect the communication cable (USB, etc.) again.

This product has been tested and found compliant with the limits set out in the EMC regulation for using connection cables shorter than 3 meters (9.8 feet).

The electromagnetic fields at the specific frequencies may influence the picture and sound of this unit.

Disposal of waste batteries and electrical and electronic equipment (applicable in the European Union and other European countries with separate collection systems)



This symbol on the product, the battery or on the packaging indicates that the product and the battery shall not be treated as household waste. On certain batteries this symbol might be used in combination with a chemical symbol. The chemical symbols for mercury (Hg) or lead (Pb) are added if the battery contains more than 0.0005% mercury or 0.004% lead. By ensuring these products and batteries are disposed of

correctly, you will help prevent potentially negative consequences for the environment and human health which could otherwise be caused by inappropriate waste handling. The recycling of the materials will help to conserve natural resources.

In case of products that for safety, performance or data integrity reasons require a permanent connection with an incorporated battery, this battery should be replaced by qualified service staff only. To ensure that the battery and the electrical and electronic equipment will be treated properly, hand over these products at end-of-life to the applicable collection point for the recycling of electrical and electronic equipment. For all other batteries, please view the section on how to remove the battery from the product safely. Hand the battery over to the applicable collection point for the recycling of waste batteries. For more detailed information about recycling of this product or battery, please contact your local Civic Office, your household waste disposal service or the shop where you purchased the product or battery.

GB

For Customers in Singapore

Complies with
IDA Standards
DB00353

For customers who purchased their camera from a store in Japan that caters to tourists

Note

Some certification marks for standards supported by the camera can be confirmed on the screen of the camera.

Select MENU →  (Setup) 6 → [Certification Logo].

If display is not possible due to problems such as camera failure, contact your Sony dealer or local authorized Sony service facility.

Checking the supplied items

The number in parentheses indicates the number of pieces.

- Camera (1)
- Rechargeable Battery Pack NP-BX1 (1)
- Micro USB Cable (1)
- AC Adaptor AC-UB10C/UB10D (1)
- Power Cord (mains lead) (not supplied in the USA and Canada) (1)
- Wrist Strap (1)
- Strap adapter (2)

(Strap adapters are used to attach the shoulder strap (sold separately), as illustrated.)

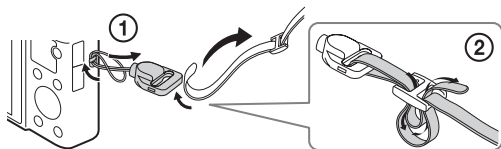

- Instruction Manual (this manual) (1)
- Wi-Fi Connection/One-touch (NFC) Guide (1)

This guide explains the functions that require a Wi-Fi connection.

For further details on Wi-Fi functions/One-touch (NFC) functions, refer to the “Wi-Fi Connection/One-touch (NFC) Guide” (supplied) or the “Help Guide” (page 2).

Identifying parts

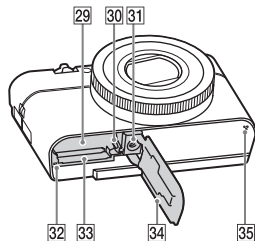
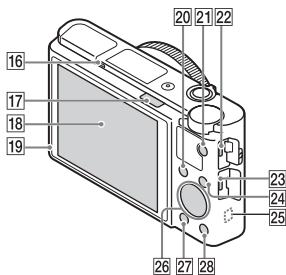
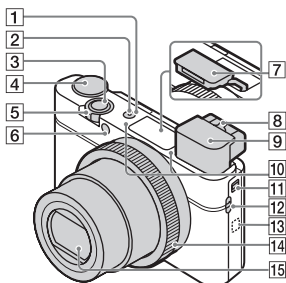

- 1** ON/OFF (Power) switch
- 2** Power/Charge lamp
- 3** Shutter button

- 4** Mode dial
iA (Intelligent Auto)/
iA+ (Superior Auto)/
P (Program Auto)/
A (Aperture Priority)/
S (Shutter Priority)/
M (Manual Exposure)/
MR (Memory recall)/
MV (Movie)/**SWP** (Sweep
 Panorama)/**SCN** (Scene
 Selection)

- 5** For shooting: W/T (zoom) lever
 For viewing: **INDEX** (Index) lever/
 Playback zoom lever

- 6** Self-timer lamp/AF illuminator

- 7** Flash

- Do not cover the flash with your finger.
- When using the flash, slide the **⚡** (Flash pop-up) switch. If not using the flash, press it down manually.
- When not using the flash, press it back into the camera body.

- 8** Diopter-adjustment lever

GB

9 Viewfinder

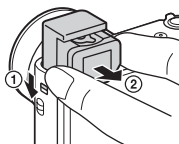

- When using the viewfinder, slide down the Viewfinder pop-up switch, then pull the eyepiece out from the viewfinder until it clicks.
- When you look into the viewfinder, the viewfinder mode is activated, and when you take your face away from the viewfinder, the viewing mode returns to the monitor mode.

10 Microphone

11 Viewfinder pop-up switch

12 Hook for strap

13 (N Mark)

- Touch the mark when you connect the camera to a smartphone equipped with the NFC function.
- NFC (Near Field Communication) is an international standard of the short-range wireless communication technology.

14 Control ring

15 Lens

16 Eye sensor

17 (Flash pop-up) switch

18 Monitor

- You can adjust the monitor to an easily viewable angle and shoot from any position.

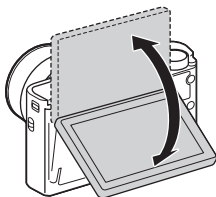

19 Light sensor

20 For shooting: Fn (Function) button

For viewing:  (Send to Smartphone) button

21 MOVIE (Movie) button

22 Multi/Micro USB Terminal

- Supports Micro USB compatible device.

23 HDMI micro jack

24 MENU button

25 Wi-Fi sensor (built-in)

26 Control wheel

27 (Playback) button

28 (Custom/Delete) button

29 Battery insertion slot

30 Battery eject lever

31 Tripod socket hole

- Use a tripod with a screw less than 5.5 mm (7/32 inches) long. Otherwise, you cannot firmly secure the camera, and damage to the camera may occur.

32 Access lamp

33 Memory card slot

34 Battery/Memory card cover

35 Speaker

Inserting the battery pack

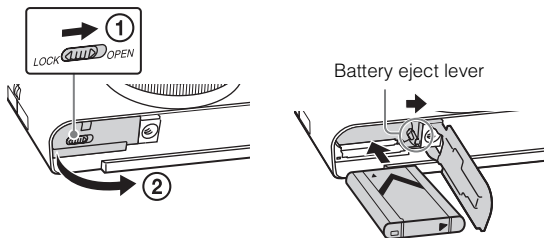

GB

1 Open the cover.

2 Insert the battery pack.

- While pressing the battery eject lever, insert the battery pack as illustrated. Make sure that the battery eject lever locks after insertion.
- Closing the cover with the battery inserted incorrectly may damage the camera.

Charging the battery pack

For customers in the USA
and Canada

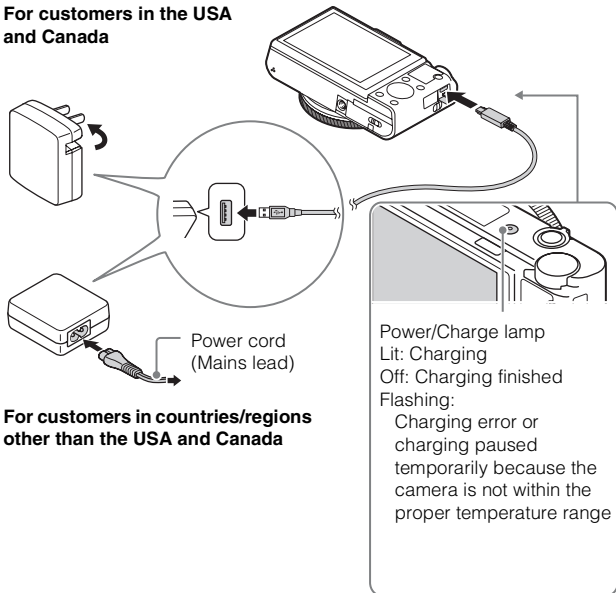

For customers in countries/regions
other than the USA and Canada

- 1 Connect the camera to the AC Adaptor (supplied), using the micro USB cable (supplied).
- 2 Connect the AC Adaptor to the wall outlet (wall socket).
The power/charge lamp lights orange, and charging starts.
 - Turn off the camera while charging the battery.
 - You can charge the battery pack even when it is partially charged.
 - When the power/charge lamp flashes and charging is not finished, remove and re-insert the battery pack.

Notes

- If the power/charge lamp on the camera flashes when the AC Adaptor is connected to the wall outlet (wall socket), this indicates that charging is temporarily stopped because the temperature is outside the recommended range. When the temperature gets back within the appropriate range, the charging resumes. We recommend charging the battery pack in an ambient temperature of between 10°C to 30°C (50°F to 86°F).
- The battery pack may not be effectively charged if the terminal section of the battery is dirty. In this case, wipe any dust off lightly using a soft cloth or a cotton swab to clean the terminal section of the battery. GB
- Connect the AC Adaptor (supplied) to the nearest wall outlet (wall socket). If malfunctions occur while using the AC Adaptor, disconnect the plug from the wall outlet (wall socket) immediately to disconnect from the power source.
- When charging is finished, disconnect the AC Adaptor from the wall outlet (wall socket).
- Be sure to use only genuine Sony brand battery packs, micro USB cable (supplied) and AC Adaptor (supplied).
- The AC Adaptor AC-UD11 (sold separately) may not be available in some countries/regions.

■ Charging time (Full charge)

The charging time is approximately 230 min. using the AC Adaptor (supplied).

Notes

- The above charging time applies when charging a fully depleted battery pack at a temperature of 25°C (77°F). Charging may take longer depending on conditions of use and circumstances.

■ Charging by connecting to a computer

The battery pack can be charged by connecting the camera to a computer using a micro USB cable. Connect the camera to the computer with the camera turned off.

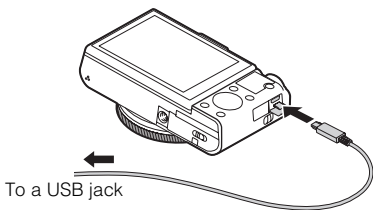

- If you connect the camera to a computer when power is turned on, the camera will be powered by the computer, which allows you to import images to a computer without worrying about the battery running out.

Notes

- Note the following points when charging via a computer:
 - If the camera is connected to a laptop computer that is not connected to a power source, the laptop battery level decreases. Do not charge for an extended period of time.
 - Do not turn on/off or restart the computer, or wake the computer to resume from sleep mode when a USB connection has been established between the computer and the camera. That may cause the camera to malfunction. Before turning on/off, or restarting the computer or waking the computer from sleep mode, disconnect the camera and the computer.
 - No guarantees are made for charging using a custom-built computer or a modified computer.

Battery life and number of images that can be recorded and played back

		Battery life	Number of images
Shooting (still images)	Screen	Approx. 160 min.	Approx. 320 images
	Viewfinder	Approx. 115 min.	Approx. 230 images
Typical movie shooting	Screen	Approx. 50 min.	—
	Viewfinder	Approx. 50 min.	—
Continuous movie shooting	Screen	Approx. 85 min.	—
	Viewfinder	Approx. 90 min.	—
Viewing (still images)		Approx. 215 min.	Approx. 4300 images

GB

Notes

- The above number of images applies when the battery pack is fully charged. The number of images may decrease depending on the conditions of use.
- The number of images that can be recorded is for shooting under the following conditions:
 - Using Sony Memory Stick PRO Duo™ (Mark2) media (sold separately)
 - The battery pack is used at an ambient temperature of 25°C (77°F).
 - [Display Quality] is set to [Standard]
- The number for “Shooting (still images)” is based on the CIPA standard, and is for shooting under the following conditions: (CIPA: Camera & Imaging Products Association)
 - DISP is set to [Display All Info.].
 - Shooting once every 30 seconds.
 - The zoom is switched alternately between the W and T ends.
 - The flash strobes once every two times.
 - The power turns on and off once every ten times.
- The numbers of minutes for movie shooting are based on the CIPA standard, and are for shooting under the following conditions:
 - [Record Setting]: 60i 17M(FH)/50i 17M(FH)
 - Typical movie shooting: Battery life based on repeatedly starting/stopping shooting, zooming, turning on/off, etc.
 - Continuous movie shooting: Battery life based on non-stop shooting until the limit (29 minutes) has been reached, and then continued by pressing the MOVIE button again. Other functions, such as zooming, are not operated.

■ Supplying power

You can use the AC Adaptor AC-UD10 (sold separately) or AC-UD11 (sold separately) for shooting and playback to supply power when shooting or playing back images.

Notes

- You cannot shoot or play back images while the supplied AC Adaptor is connected to the camera.

Inserting a memory card (sold separately)

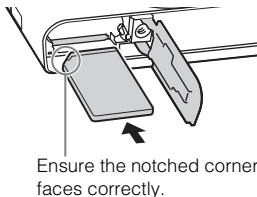
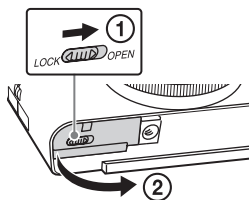

1 Open the cover.

2 Insert the memory card (sold separately).

- With the notched corner facing as illustrated, insert the memory card until it clicks into place.

3 Close the cover.

Memory cards that can be used

	Memory card	For still images	For movies
A	Memory Stick XC-HG Duo™	✓	✓
	Memory Stick PRO Duo	✓	✓ (Mark2 only)
	Memory Stick PRO-HG Duo™	✓	✓
B	Memory Stick Micro™ (M2)	✓	✓ (Mark2 only)
C	SD memory card	✓	✓ (Class 4 or faster)
	SDHC memory card	✓	✓ (Class 4 or faster)
	SDXC memory card	✓	✓ (Class 4 or faster)
D	microSD memory card	✓	✓ (Class 4 or faster)
	microSDHC memory card	✓	✓ (Class 4 or faster)
	microSDXC memory card	✓	✓ (Class 4 or faster)

GB

- In this manual, the products in the table are collectively referred to as follows:

A: Memory Stick PRO Duo media

B: Memory Stick Micro media

C: SD card

D: microSD memory card

- When recording XAVC S format movies, use the following memory cards:
 - SDXC memory card (64 GB or more and Class 10 or faster)
 - SDXC memory card (64 GB or more and UHS-I-compatible)
 - Memory Stick XC-HG Duo media
- This camera supports UHS-I-compatible SD cards.

Notes

- When using Memory Stick Micro media or microSD memory cards with this camera, make sure to use with the appropriate adaptor.

To remove the memory card/battery pack

Memory card: Push the memory card in once to eject the memory card.

Battery pack: Slide the battery eject lever. Be sure not to drop the battery pack.

Notes

- Never remove the memory card/battery pack when the access lamp (page 10) is lit. This may cause damage to data in the memory card.

Setting the clock

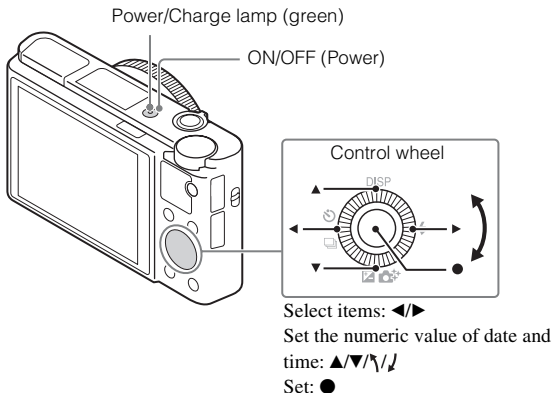

- 1** Press the ON/OFF (Power) button.
Date & Time setting is displayed when you turn on the camera for the first time.
 - It may take time for the power to turn on and allow operation.
- 2** Check that [Enter] is selected on the screen, then press \bullet on the control wheel.
- 3** Select a desired geographic location by following the on-screen instructions, then press \bullet .
- 4** Set [Daylight Savings], [Date/Time] and [Date Format], then press \bullet .
 - When setting [Date/Time], midnight is 12:00 AM, and noon is 12:00 PM.
- 5** Check that [Enter] is selected, then press \bullet .

Shooting still images/movies

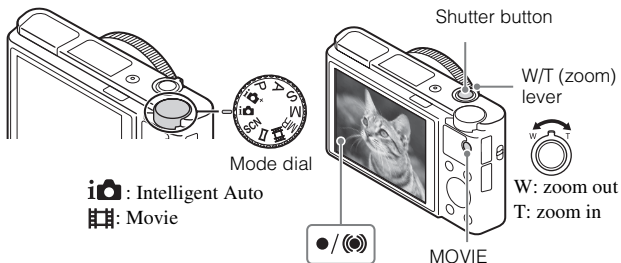

GB

Shooting still images

- 1 Press the shutter button halfway down to focus.
When the image is in focus, a beep sounds and the ● or (●) indicator lights.
- 2 Press the shutter button fully down to shoot an image.

Shooting movies

- 1 Press the MOVIE (Movie) button to start recording.
 - Use the W/T (zoom) to change the zoom scale.
- 2 Press the MOVIE button again to stop recording.

Notes

- When using the zoom function while shooting a movie, the sound of the camera operating will be recorded. The sound of the MOVIE button operating may also be recorded when movie recording is finished.
- Continuous movie shooting is possible for approximately 29 minutes at one time with the camera's default settings and when the ambient temperature is approximately 25°C (77°F). When movie recording is finished, you can restart recording by pressing the MOVIE button again. Recording may stop to protect the camera depending on the ambient temperature.

Viewing images

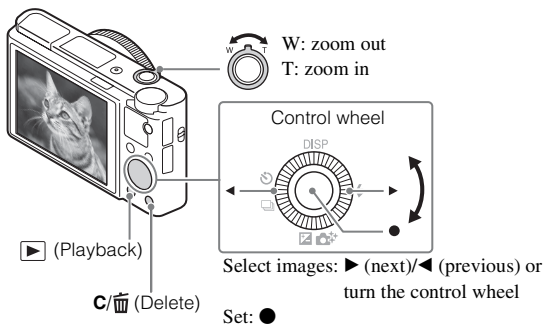

1 Press the ▶ (Playback) button.

■ Selecting next/previous image

Select an image by pressing ▶ (next)/◀ (previous) on the control wheel or by turning the control wheel. Press ● in the center of the control wheel to view movies.

■ Deleting an image

- 1 Press the C/🗑️ (Delete) button.
- 2 Select [Delete] with ▲ on the control wheel, then press ●.

■ Returning to shooting images

Press the shutter button halfway down.

Introduction of other functions

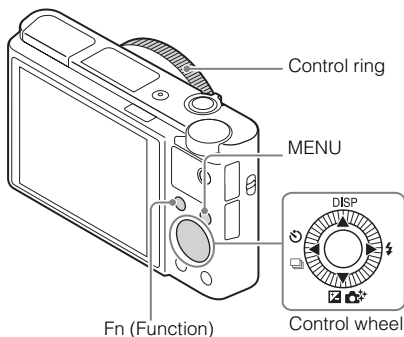

GB

■ Control wheel

DISP (Display Contents): Allows you to change the screen display.

/ (Drive Mode): Allows you to switch between shooting methods, such as single shooting, continuous shooting or bracket shooting.

/ (Exposure Comp./Photo Creativity): Allows you to adjust image brightness./Allows you to operate the camera intuitively and shoot creative images easily.

(Flash Mode): Allows you to select a flash mode for still images.

■ Fn (Function) button

Allows you to register 12 functions and recall those functions when shooting.







- ① Press the Fn (Function) button.
- ② Select the desired function by pressing / / / on the control wheel.
- ③ Select the setting value by turning the control wheel or the control ring.









■ Control ring

Your favorite functions can be assigned to the control ring. When shooting, established settings can be changed just by turning the control ring.

Menu Items



(Camera Settings)

 Image Size	Selects the size of still images.
 Aspect Ratio	Selects the aspect ratio for still images.
 Quality	Sets the image quality for still images.
Panorama: Size	Selects the size of panoramic images.
Panorama: Direction	Sets the shooting direction for panoramic images.
 File Format	Selects the movie file format.
 Record Setting	Selects the size of the recorded movie frame.
Dual Video REC	Sets whether to simultaneously record an XAVC S movie and MP4 movie or an AVCHD movie and MP4 movie.
Drive Mode	Sets the drive mode, such as for continuous shooting.
Flash Mode	Sets the flash settings.
Flash Comp.	Adjusts the intensity of flash output.
Red Eye Reduction	Reduces the red-eye phenomenon when using flash.
Focus Mode	Selects the focus method.
Focus Area	Selects the area of focus.
 AF Illuminator	Sets the AF illuminator, which provides light for a dark scene to aid focusing.
Exposure Comp.	Compensates for the brightness of the entire image.
ISO	Adjusts the luminous sensitivity.
ND Filter	Sets the function that reduces the amount of light. You can set to a slower shutter speed, reduce the aperture value, etc.
Metering Mode	Selects the method for measuring brightness.
White Balance	Adjusts color tones of an image.
DRO/Auto HDR	Compensates automatically for brightness and contrast.
Creative Style	Selects the desired image processing. You can also adjust contrast, saturation and sharpness.

Picture Effect	Selects the desired effect filter to achieve a more impressive and artistic expression.
Focus Magnifier	Enlarges the image before shooting so that you can check the focus.
 Long Exposure NR	Sets noise reduction processing for shots with a shutter speed of 1/3 second or longer.
 High ISO NR	Sets noise reduction processing for high-sensitivity shooting.
Center Lock-on AF	Sets the function to track a subject and continue focusing when pressing the center button in the shooting screen.
Smile/Face Detect.	Selects to detect faces and adjust various settings automatically. Sets to automatically release the shutter when a smile is detected.
 Soft Skin Effect	Sets the Soft Skin Effect and the effect level.
 Auto Obj. Framing	Analyzes the scene when capturing faces, close-ups, or subjects tracked by Lock-on AF function, and automatically trims and saves another copy of the image with a more impressive composition.
Scene Selection	Selects pre-set settings to match various scene conditions.
Movie	Selects the exposure mode to suit your subject or effect.
 SteadyShot	Sets SteadyShot for shooting still images. Reduces blur from camera shake when shooting while holding the camera.
 SteadyShot	Sets SteadyShot for shooting movies.
 Color Space	Changes the range of reproducible colors.
 Auto Slow Shut.	Sets the function that automatically adjusts the shutter speed following the brightness of the environment in movie mode.
Audio Recording	Sets whether to record audio when shooting a movie.
Micref Level	Selects the microphone level during movie recording.
Wind Noise Reduct.	Reduces wind noise during movie recording.

Memory recall	Selects a setting registered in advance when the mode dial is set to MR (Memory recall).
Memory	Registers the desired modes or camera settings.

(Custom Settings)

Zebra	Displays stripes to adjust brightness.
 MF Assist	Displays an enlarged image when focusing manually.
Focus Magnif. Time	Sets the length of time the image will be shown in an enlarged form.
Grid Line	Sets a grid line display to enable alignment to a structural outline.
Auto Review	Sets auto review to display the captured image after shooting.
DISP Button	Sets the type of information to be displayed on the monitor or in the viewfinder by pressing DISP on the control wheel.
Peaking Level	Enhances the outline of in-focus ranges with a specific color when focusing manually.
Peaking Color	Sets the color used for the peaking function.
Exposure Set. Guide	Sets the guide displayed when exposure settings are changed in the shooting screen.
Live View Display	Sets whether or not to reflect settings such as exposure compensation in screen display.
 Pre-AF	Sets whether or not to perform auto focus before the shutter button is half pressed.
Zoom Setting	Sets whether to use the Clear Image Zoom and Digital Zoom when zooming.
FINDER/MONITOR	Sets the method for switching between the viewfinder and screen.
 AEL w/ shutter	Sets whether to perform AEL when the shutter button is half pressed. This is useful when you want to adjust the focus and exposure separately.
Self-portrait/ -timer	Sets whether to use a 3-second delay self-timer when the screen is tilted upward about 180 degrees.

Bracket order	Sets order of shooting for exposure bracket and white balance bracket.
Face Registration	Registers or changes the person to be given priority in the focus.
 Write Date	Sets whether to record a shooting date on the still image.
Function Menu Set.	Customizes the functions displayed when the Fn (Function) button is pressed.
Custom Key Settings	Assigns a desired function to the button and the control ring.
Zoom Func. on Ring	Sets the zooming function of the control ring. When you select [Step], you can move the zoom position to a fixed step of the focal length.
MOVIE Button	Sets whether to always activate the MOVIE button.
Wheel Lock	Sets whether to disable the control wheel temporarily by using the Fn button when shooting. You can disable/enable the control wheel by pressing and holding down the Fn button.

GB

(Wireless)

Send to Smartphone	Transfers images to display on a smartphone.
Send to Computer	Backs up images by transferring them to a computer connected to a network.
View on TV	You can view images on a network-enabled TV.
One-touch(NFC)	Assigns an application to One-touch (NFC). You can call up the application when shooting by touching an NFC-enabled smartphone to the camera.
Airplane Mode	You can set this device to not perform wireless communications.
WPS Push	You can register the access point to the camera easily by pushing the WPS button.
Access Point Set.	You can register your access point manually.
Edit Device Name	You can change the device name under Wi-Fi Direct, etc.
Disp MAC Address	Displays the MAC address of the camera.

GB
25

SSID/PW Reset	Resets the SSID and password of smartphone connection.
Reset Network Set.	Resets all network settings.

(Application)

Application List	Displays the application list. You can select the application you want to use.
Introduction	Displays instructions on using the application.

(Playback)

Delete	Deletes an image.
View Mode	Sets the way in which images are grouped for playback.
Image Index	Displays multiple images at the same time.
Display Rotation	Sets the playback direction of the recording image.
Slide Show	Shows a slide show.
Rotate	Rotates the image.
 Enlarge Image	Enlarges the playback images.
4K Still Image PB	Outputs still images in 4K resolution to an HDMI-connected TV that supports 4K.
Protect	Protects the images.
Motion Interval ADJ	Adjusts the interval for showing the tracking of subjects in [Motion Shot Video], where the tracking of the subject's motion will be shown when playing back movies.
Specify Printing	Adds a print order mark to a still image.
Beauty Effect	Retouches a person's face on a still image and saves the retouched image as a new image.

(Setup)

Monitor Brightness	Sets the screen brightness.
Viewfinder Bright.	Sets the brightness of the electronic viewfinder.
Finder Color Temp.	Sets the color temperature of the viewfinder.

Volume Settings	Sets the volume for movie playback.
Audio signals	Sets the operating sound of the camera.
Upload Settings	Sets the upload function of the camera when using an Eye-Fi card.
Tile Menu	Sets whether to display the tile menu every time you press the MENU button.
Mode Dial Guide	Turns the mode dial guide (the explanation of each shooting mode) on or off.
Delete confirm.	Sets whether Delete or Cancel is preselected in the Delete confirmation screen.
Display Quality	Sets the display quality.
Pwr Save Start Time	Sets the length of time until the camera turns off automatically.
PAL/NTSC Selector (only for 1080 50i compatible models)	By changing the TV format of the device, shooting in a different movie format is possible.
Demo Mode	Sets demonstration playback of a movie to on or off.
HDMI Settings	Sets the HDMI settings.
USB Connection	Sets the USB connection method.
USB LUN Setting	Enhances compatibility by limiting the functions of the USB connection. Set to [Multi] in normal conditions and to [Single] only when the connection between the camera and a computer or AV component cannot be established.
USB Power Supply	Sets whether to supply power using a USB connection.
 Language	Selects the language.
Date/Time Setup	Sets date and time, and daylight savings.
Area Setting	Sets the location of use.
Format	Formats the memory card.
File Number	Sets the method used to assign file numbers to still images and movies.
Select REC Folder	Changes the selected folder for storing images.

New Folder	Creates a new folder for storing still images and movies (MP4).
Folder Name	Sets the folder format for still images.
Recover Image DB	Recovers the image database file and enables recording and playback.
Display Media Info.	Displays the remaining recording time of movies and the recordable number of still images on the memory card.
Version	Displays the camera software version.
Setting Reset	Restores settings to their defaults.

Features of PlayMemories Home™

The software PlayMemories Home allows you to import still images and movies to your computer and use them. PlayMemories Home is required for importing XAVC S movies and AVCHD movies to your computer.



Importing images from
your camera

Playing back imported
images



GB

For Windows, the following functions are also
available:



Viewing images
on a calendar



Creating
movie
discs



Uploading
images to
network services

Sharing images on
PlayMemories Online™



Notes

- An Internet connection is required to install PlayMemories Home.
- An Internet connection is required to use PlayMemories Online or other network services. PlayMemories Online or other network services may not be available in some countries or regions.
- Use the following URL for Mac applications:
<http://www.sony.co.jp/imsoft/Mac/>
- If the software PMB (Picture Motion Browser), supplied with models released before 2011, has already been installed on your computer, PlayMemories Home will overwrite it during the installation. Use PlayMemories Home, the successor software of PMB.

■ System requirements

You can find the system requirements for the software at the following URL:
www.sony.net/pcenv/



■ Installing PlayMemories Home on a computer

- 1 Using the Internet browser on your computer, go to the following URL, and then install PlayMemories Home.

www.sony.net/pm/

- For details on PlayMemories Home, refer to the following PlayMemories Home support page (English only):
<http://www.sony.co.jp/pmh-se/>
- When installation is complete, PlayMemories Home starts.

- 2 Connect the camera to your computer using the micro USB cable (supplied).

- New functions may be installed in PlayMemories Home. Connect the camera to your computer even if PlayMemories Home is already installed on your computer.
-

Notes

- Do not disconnect the micro USB cable (supplied) from the camera while the operating screen or the accessing screen is displayed. Doing so may damage the data.
- To disconnect the camera from the computer, click  on the tasktray, then click [Eject PMHOME].

Features of Image Data Converter™

Below are examples of the functions available when you use Image Data Converter.

- You can edit RAW images using multiple correction functions, such as tone curve or sharpness.
- You can adjust images using white balance, brightness and Creative Style, etc.
- You can save displayed and edited still images to your computer.
There are two ways to save RAW images: save and leave as RAW data or save in a general-purpose file format.
- You can display and compare the RAW images/JPEG images that are shot with this camera.
- You can rank images in five levels.
- You can set the color label.

GB

■ Installing Image Data Converter

- 1 Download the software from the following URL and install it on your computer.

Windows: <http://www.sony.co.jp/imsoft/Win/>

Mac: <http://www.sony.co.jp/imsoft/Mac/>

■ Viewing Image Data Converter Guide

For details on how to use Image Data Converter, refer to the Image Data Converter Guide.

- 1 For Windows:
Click [Start] → [All Programs] → [Image Data Converter] → [Help] → [Image Data Converter Ver.4].

For Mac:

Start Finder → [Applications] → [Image Data Converter] → [Image Data Converter Ver.4] → In the menu bar, choose "Help" → Image Data Converter Guide.

- For Windows 8, start Image Data Converter Ver.4 → In the menu bar, choose "Help" → Image Data Converter Guide.
- For details on Image Data Converter, you can also refer to the camera's "Help Guide" (page 2) or the following Image Data Converter support page (English only):
<http://www.sony.co.jp/ids-se/>

GB
31

Adding functions to the camera

You can add the desired functions to your camera by connecting to the application download website  (PlayMemories Camera Apps™) via the Internet.

<http://www.sony.net/pmca/>

- After installing an application, you can call up the application by touching an NFC-enabled Android smartphone to the N mark on the camera, using the [One-touch(NFC)] function.

Number of still images and recordable time of movies



The number of still images and recordable time may vary depending on the shooting conditions and the memory card.

■ Still images

 Image Size]: L: 20M

When  Aspect Ratio] is set to [3:2]*

Quality \ Capacity	2 GB
Standard	295 images
Fine	170 images
Extra fine	125 images
RAW & JPEG	58 images
RAW	88 images

* When the  Aspect Ratio] is set to other than [3:2], you can record more pictures than shown above. (Except when  Quality] is set to [RAW].)

■ Movies

The table below shows the approximate total recording times using a memory card formatted with this camera. The recording time for XAVC S and AVCHD movies is when [Dual Video REC] set to [Off].

(h (hour), m (minute))

Record Setting \ Capacity	2 GB
60p 50M/50p 50M	—
30p 50M/25p 50M	—
24p 50M*	—
120p 50M/100p 50M	—
60i 24M(FX)/50i 24M(FX)	10 m
60i 17M(FH)/50i 17M(FH)	10 m
60p 28M(PS)/50p 28M(PS)	9 m
24p 24M(FX)/25p 24M(FX)	10 m
24p 17M(FH)/25p 17M(FH)	10 m
1440×1080 12M	15 m
VGA 3M	1 h 10 m

* only for 1080 60i compatible models

- Continuous shooting is possible for approximately 29 minutes (a product specification limit). The maximum continuous recording time of an MP4 (12M) format movie is about 15 minutes (limited by the 2 GB file size restriction).
- The recordable time of movies varies because the camera is equipped with VBR (Variable Bit-Rate), which automatically adjusts image quality depending on the shooting scene. When you record a fast-moving subject, the image is clearer but the recordable time is shorter because more memory is required for recording. The recordable time also varies depending on the shooting conditions, the subject or the image quality/size settings.

Notes on using the camera

Functions built into this camera

- This manual describes 1080 60i-compatible devices and 1080 50i-compatible devices. To check whether your camera is a 1080 60i-compatible device or 1080 50i-compatible device, check for the following marks on the bottom of the camera.
1080 60i-compatible device: 60i
1080 50i-compatible device: 50i
- This camera is compatible with 1080 60p or 50p-format movies. Unlike standard recording modes up to now, which record in an interlacing method, this camera records using a progressive method. This increases the resolution, and provides a smoother, more realistic image. Movies recorded in 1080 60p/1080 50p format can be played back only on 1080 60p/1080 50p-supported devices.
- While aboard an airplane, set [Airplane Mode] to [On].

On use and care

Avoid rough handling, disassembling, modifying, physical shock, or impact such as hammering, dropping, or stepping on the product. Be particularly careful of the lens.

Notes on recording/playback

- Before you start recording, make a trial recording to make sure that the camera is working correctly.
- The camera is neither dust-proof, nor splash-proof, nor water-proof.
- Do not aim the camera at the sun or other bright light. It may cause a malfunction of the camera.
- If moisture condensation occurs, remove it before using the camera.
- Do not shake or strike the camera. It may cause a malfunction and you may not be able to record images. Furthermore, the recording media may become unusable or image data may be damaged.

Do not use/store the camera in the following places

- In an extremely hot, cold or humid place
In places such as in a car parked in the sun, the camera body may become deformed and this may cause a malfunction.
- Storing under direct sunlight or near a heater
The camera body may become discolored or deformed, and this may cause a malfunction.
- In a location subject to rocking vibration
- Near a location that generates strong radio waves, emits radiation or is strongly magnetic place. Otherwise, the camera may not properly record or play back images.
- In sandy or dusty places
Be careful not to let sand or dust get into the camera. This may cause the camera to malfunction, and in some cases this malfunction cannot be repaired.

On carrying

- Do not sit down in a chair or other place with the camera in the back pocket of your trousers or skirt, as this may cause malfunction or damage the camera.

ZEISS lens

The camera is equipped with a ZEISS lens which is capable of reproducing sharp images with excellent contrast. The lens for the camera has been produced under a quality assurance system certified by ZEISS in accordance with the quality standards of ZEISS in Germany.

Notes on the screen, electronic viewfinder and lens

- The screen and electronic viewfinder are manufactured using extremely high-precision technology, and over 99.99% of the pixels are operational for effective use. However, some tiny black and/or bright dots (white, red, blue or green) may appear on the screen and electronic viewfinder. These dots are a normal result of the manufacturing process, and do not affect the recording.
- Do not hold the camera by the monitor or the viewfinder.

- Take care that your fingers or other objects are not caught in the lens when it is operating.
- Take care that your finger is not in the way when pushing the viewfinder down.
- Do not forcibly push down the viewfinder when the eyepiece is pulled out.
- If water, dust or sand adheres to the viewfinder unit, it may cause a malfunction.

Notes on shooting with the viewfinder

This camera is equipped with an Organic Electro-Luminescence viewfinder with high resolution and high contrast. The camera is designed to provide an easily viewable viewfinder by appropriately balancing various elements.

- The image may be slightly distorted near the corners of the viewfinder. This is not a malfunction. When you want to check every detail of the entire composition, you can also use the monitor.
- If you pan the camera while looking into the viewfinder or move your eyes around, the image in the viewfinder may be distorted or the color of the image may change. This is a characteristic of the lens or display device and is not a malfunction. When you shoot an image, we recommend that you look at the center area of the viewfinder.

Notes on the flash

- Do not carry the camera by the flash unit, or use excessive strength on it.
- If water, dust or sand get into the open flash unit, it may cause a malfunction.
- Take care that your finger is not in the way when pushing the flash down.

Sony accessories

Use only genuine Sony brand accessories, otherwise it may cause a malfunction. Sony brand accessories may not come to market for some countries or regions.

On camera's temperature

Your camera and battery may get hot due to continuous use, but it is not a malfunction.

On the overheat protection

Depending on the camera and battery temperature, you may be unable to record movies or the power may turn off automatically to protect the camera.

A message will be displayed on the screen before the power turns off or you can no longer record movies. In this case, leave the power off and wait until the camera and battery temperature goes down. If you turn on the power without letting the camera and battery cool down enough, the power may turn off again or you may be unable to record movies.

On charging the battery

- If you charge a battery that has not been used for a long time, you may be unable to charge it to the proper capacity.
This is due to the battery characteristics. Charge the battery again.
- Batteries which have not been used for more than a year may have become deteriorated.

Warning on copyright

Television programs, films, videotapes, and other materials may be copyrighted. Unauthorized recording of such materials may be contrary to the provisions of the copyright laws.

No guarantee in the case of damaged content or recording failures

Sony cannot provide a guarantee in the case of failure to record or loss or damage of recorded content due to a malfunction of the camera or recording media, etc.

Cleaning the camera surface

Clean the camera surface with a soft cloth slightly moistened with water, then wipe the surface with a dry cloth. To prevent damage to the finish or casing:

- Do not expose the camera to chemical products such as thinner, benzine, alcohol, disposable cloths, insect repellent, sunscreen or insecticide.

Maintaining the screen

- Hand cream or moisturizer left on the screen may dissolve its coating. If you get any on the screen, wipe it off immediately.
- Wiping forcefully with tissue paper or other materials can damage the coating.
- If fingerprints or debris are stuck to the screen, we recommend that you gently remove any debris and then wipe the screen clean with a soft cloth.

Notes on wireless LAN

We assume no responsibility whatsoever for any damage caused by unauthorized access to, or unauthorized use of, destinations loaded on the camera, resulting from loss or theft.

Specifications

Camera

[System]

Image device: 13.2 mm × 8.8 mm
(1.0 type) Exmor R™ CMOS
sensor

Total pixel number of camera:
Approx. 20.9 Megapixels

Effective pixel number of camera:
Approx. 20.1 Megapixels

Lens: ZEISS Vario-Sonnar T* 2.9×
zoom lens

f = 8.8 mm – 25.7 mm (24 mm –
70 mm (35 mm film equivalent))

F1.8 (W) – F2.8 (T)

While shooting movies (16:9):
25.5 mm – 74 mm^{*1}

While shooting movies (4:3):
31 mm – 90 mm^{*1}

^{*1} When [] [] SteadyShot] is set to
[Standard]

SteadyShot: Optical

File format:

Still images: JPEG (DCF, Exif,
MPF Baseline) compliant, RAW
(Sony ARW 2.3 Format), DPOF
compatible

Movies (XAVC S format):
MPEG-4 AVC/H.264 XAVC S
ver.1.0 format compliant

Video: MPEG-4 AVC/H.264
Audio: Linear PCM 2ch (48 kHz
16 bit)

Movies (AVCHD format):
AVCHD format Ver. 2.0
compatible

Video: MPEG-4 AVC/H.264
Audio: Dolby Digital 2ch,
equipped with Dolby Digital Stereo
Creator

• Manufactured under license from
Dolby Laboratories.

Movies (MP4 format):

Video: MPEG-4 AVC/H.264

Audio: MPEG-4 AAC-LC 2ch

Recording media: Memory Stick PRO
Duo media, Memory Stick Micro
media, SD cards, microSD memory
cards

Flash: Flash range (ISO sensitivity
(Recommended Exposure Index)
set to Auto):

Approx. 0.4 m to 10.2 m

(1.31 ft. to 33.46 ft.) (W)/

Approx. 0.4 m to 6.5 m

(1.31 ft. to 21.33 ft.) (T)

[Input and Output connectors]

HDMI connector: HDMI micro jack

Multi/Micro USB Terminal*:

USB communication

USB communication: Hi-Speed USB
(USB 2.0)

* Supports Micro USB compatible
device.

[Viewfinder]

Type: Electronic viewfinder (Organic
Electro-Luminescence)

Total number of dots:

1 440 000 dots

Frame coverage: 100%

Magnification: Approx. 0.59 ×
(35 mm-format equivalent) with 50
mm lens at infinity, -1 m^{-1}

Eye point: Approx. 20 mm from the
eyepiece, 19.2 mm from the
eyepiece frame at -1 m^{-1}

* Diopter adjustment:
 -4.0 m^{-1} to $+3.0 \text{ m}^{-1}$

GB

[Monitor]

LCD monitor:

7.5 cm (3.0 type) TFT drive

Total number of dots:

1 228 800 dots

[Power, general]

Power: Rechargeable battery pack

NP-BX1, 3.6 V

AC Adaptor AC-UB10C/UB10D,
5 V

Power consumption:

Approx. 1.7 W (during shooting
with the monitor)

Approx. 2.3 W (during shooting
with the viewfinder)

Operating temperature: 0 °C to 40 °C
(32 °F to 104 °F)

Storage temperature: -20 °C to +60 °C
(-4 °F to +140 °F)

Dimensions (CIPA compliant):

101.6 mm × 58.1 mm × 41.0 mm
(4 inches × 2 3/8 inches ×
1 5/8 inches) (W/H/D)

Mass (CIPA compliant) (Approx.):

290 g (10.2 oz) (including NP-BX1
battery pack, Memory Stick PRO
Duo media)

Microphone: Stereo

Speaker: Monaural

Exif Print: Compatible

PRINT Image Matching III:
Compatible

[Wireless LAN]

Supported standard: IEEE 802.11 b/g/n

Frequency: 2.4GHz

Supported security protocols: WEP/
WPA-PSK/WPA2-PSK

Configuration method: WPS (Wi-Fi
Protected Setup) / manual

Access method: Infrastructure Mode

NFC: NFC Forum Type 3 Tag
compliant

Model No. WW808161

AC Adaptor AC-UB10C/UB10D

Power requirements: AC 100 V to
240 V, 50 Hz/60 Hz, 70 mA

Output voltage: DC 5 V, 0.5 A

**Rechargeable Battery Pack
NP-BX1**

Battery type: Lithium-ion battery

Maximum voltage: DC 4.2 V

Nominal voltage: DC 3.6 V



Maximum charge voltage: DC 4.2 V

Maximum charge current: 1.89 A

Capacity: Typical 4.5 Wh (1 240 mAh)

Design and specifications are subject to
change without notice.

Trademarks

- Memory Stick and  are trademarks or registered trademarks of Sony Corporation.
- XAVC S and  are registered trademarks of Sony Corporation.
- “AVCHD Progressive” and “AVCHD Progressive” logotype are trademarks of Panasonic Corporation and Sony Corporation.
- Dolby and the double-D symbol are trademarks of Dolby Laboratories.
- The terms HDMI and HDMI High-Definition Multimedia Interface, and the HDMI Logo are trademarks or registered trademarks of HDMI Licensing LLC in the United States and other countries.
- Windows is a registered trademark of Microsoft Corporation in the United States and/or other countries.
- Mac is a registered trademark of Apple Inc. in the United States and other countries.
- iOS is a registered trademark or trademark of Cisco Systems, Inc.
- iPhone and iPad are registered trademarks of Apple Inc. in the United States and other countries.
- SDXC logo is a trademark of SD-3C, LLC.
- Android, Google Play are trademarks of Google Inc.
- Wi-Fi, the Wi-Fi logo, Wi-Fi PROTECTED SET-UP are registered trademarks of the Wi-Fi Alliance.
- The N Mark is a trademark or registered trademark of NFC Forum, Inc. in the United States and in other countries.
- DLNA and DLNA CERTIFIED are trademarks of Digital Living Network Alliance.
- Facebook and the “f” logo are trademarks or registered trademarks of Facebook, Inc.
- YouTube and the YouTube logo are trademarks or registered trademarks of Google Inc.
- Eye-Fi is a trademark of Eye-Fi, Inc.
- In addition, system and product names used in this manual are, in general, trademarks or registered trademarks of their respective developers or manufacturers. However, the TM or ® marks may not be used in all cases in this manual.

GB



Additional information on this product and answers to frequently asked questions can be found at our Customer Support Website.

<http://www.sony.net/>

進一步瞭解相機（“說明指南”）



“說明指南”是一部線上說明書。您可以閱讀電腦上或智慧型手機上的“說明指南”。請參閱此說明書，以深入瞭解有關相機的眾多功能。

URL:

http://rd1.sony.net/help/dsc/1410/h_zz/



檢視指南

本相機配備內建的使用指南。

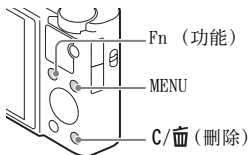

相機指南

相機顯示 MENU/Fn（功能）項目和設定值的解釋。

- ① 按一下 MENU 按鈕或 Fn（功能）按鈕。
- ② 選擇所需項目，然後按下 C/DELETE（刪除）按鈕。

警告

為減少發生火災或電擊的危險，請勿讓本機暴露於雨中或受潮。

重要的安全指示

— 請保存這些指示危險

為了降低火災或電擊的危險，請小心遵守這些指示

注意

CT

電池組

如果電池組處理不當，電池組可能會爆炸，造成火災，甚至化學灼傷。請遵循以下注意事項。

- 切勿拆解。
- 切勿擠壓，撞擊電池組或對電池組用力過度，如敲擊，跌落或踩踏在電池組上。
- 切勿短路或讓金屬物品接觸到電池端子。
- 切勿暴露在超過 60 °C 的高溫下，例如直射陽光下，或停在太陽下的汽車內。
- 切勿焚化或丟棄在火中。
- 切勿處理損壞或洩漏的鋰離子電池。
- 務必使用 Sony 原廠的充電器或可對電池組充電的裝置來為電池組充電。
- 電池組應放在幼兒不易觸及的地方。
- 使電池組保持乾燥。
- 請僅使用與 Sony 建議的相同或相等的電池類型進行更換。
- 請依照說明書中的說明正確丟棄舊電池組。

電源供應器

使用電源供應器時，請使用附近牆上的電源插座。如果在使用的設備時發生任何故障，請立即將電源供應器從牆上的電源插座拔掉。

如果附帶電源線，則該電源線專為本相機設計，不能用於其他電子設備。

通知

如果靜電或電磁導致資料傳送中斷（失敗），請重新啟動應用程式或斷開連接，並重新連接通信電纜（USB 等）。

本產品已經過測試並確定符合 EMC 規定中所提出的使用連接電纜不得超過 3 公尺的限制。

特定頻率的電磁場可能會影響此機的畫面和聲音。

經型式認證合格之低功率射頻電機，非經許可，公司、商號或使用者均不得擅自變更頻率、加大功率或變更原設計之特性及功能。

低功率射頻電機之使用不得影響飛航安全及干擾合法通信；經發現有干擾現象時，應立即停用，並改善至無干擾時方得繼續使用。前項合法通信，指依電信法規定作業之無線電通信。低功率射頻電機須忍受合法通信或工業、科學及醫療用電波輻射性電機設備之干擾。

僅適用於台灣



廢電池請回收

附屬電纜上附有鐵芯時的注意事項：USB 電纜或 A/V 連接電纜或電源供應器之 DC 輸出線上的一个鐵芯係抑制電磁波干擾用，請勿任意拆卸。

僅適用於台灣

生產國別：中國

製造廠商：SONY CORPORATION

進口商：台灣索尼股份有限公司

地址：台北市長春路 145 號 5 樓

諮詢專線：4499111

從經營觀光客生意的日本商店購買相機的客戶

附註

在相機螢幕上可確認相機所支援標準的某些認證標記。

選擇 MENU →  (設定) 6 → [認證標誌]。

如果因相機故障等問題無法顯示，請聯絡 Sony 經銷商或當地授權的 Sony 服務機構。

檢查隨附項目

括號中的數字代表的是件數。

- 相機 (1)
- 充電電池 NP-BX1 (1)
- 微型 USB 電纜 (1)
- 電源供應器 AC-UB10C/UB10D (1)
- 電源線 (在美國與加拿大非附件) (1)
- 腕帶 (1)
- 帶扣 (2)
(帶扣是用來連接肩帶 (另售), 如圖所示。)

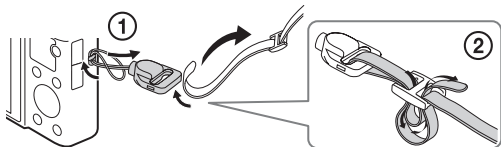

- 使用說明書 (本手冊) (1)
- Wi-Fi Connection/One-touch (NFC) Guide (1)
本指南解釋需要 Wi-Fi 連接的功能。

如需有關 Wi-Fi 功能 / 觸控 (NFC) 功能的進一步詳情, 請參閱 “Wi-Fi Connection/One-touch (NFC) Guide” (附件) 或 “說明指南” (第 2 頁)。

認識各部件

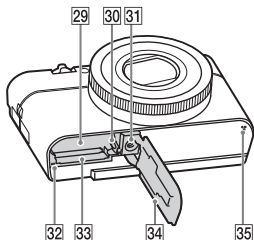
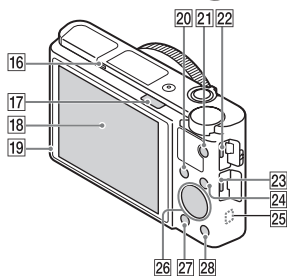
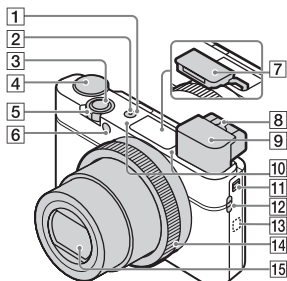

1 ON/OFF (電源) 開關

2 電源 / 充電指示燈

3 快門按鈕

4 模式轉盤

iA (智慧式自動) /

iA+ (高級自動) /

P (程式自動) /

A (光圈優先) /

S (快門速度優先) /

M (手動曝光) /

MR (記憶回復) /

MR (動態影像) /

MR (全景攝影) /

MR (場景選擇)

5 用來拍攝: W/T (變焦) 桿

用於觀看:  (索引) 桿 / 播放變焦桿

6 自拍定時器指示燈 / AF 照明器

7 閃光燈

- 請勿讓手指遮住閃光燈。

- 使用閃光燈時，滑動  (閃光燈彈出) 開關。如果不使用閃光燈，請以手動方式將其往下按。

- 閃光燈不用時，將其按回相機機身內。

8 屈光度調整桿

9 觀景窗

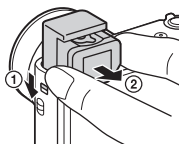

- 使用觀景窗時，將觀景窗彈出開關往下滑，然後將目鏡從觀景窗拉出直到聽到咔嗒一聲為止。
- 當您往觀景窗裡看時，觀景窗模式會啟動，而當您的臉離開觀景窗時，觀景模式會返回到螢幕模式。

10 麥克風

11 觀景窗彈出開關

12 掛帶掛勾

13 N (N 標記)

- 當您將相機連接到配備 NFC 功能的智慧型手機時，碰觸此標記。
- NFC (Near Field Communication) 是一種短距離無線通訊技術的國際標準。

14 控制環

15 鏡頭

16 眼睛感應器

17 ⚡ (鏡頭彈出) 開關

18 螢幕

- 您可以將螢幕調整到可以輕鬆觀看的角度，並從任何位置拍攝。

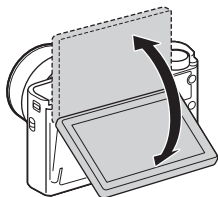

19 光感應器

20 用來拍攝：Fn (功能) 按鈕 用於觀看：➔ (傳送至智慧型手機) 按鈕

21 MOVIE (動態影像) 按鈕

22 Multi/Micro USB 端子

- 支援相容於微型 USB 的裝置。

23 HDMI 微型插孔

24 MENU 按鈕

25 Wi-Fi 感應器 (內建)

26 控制滾輪

27 ▶ (播放) 按鈕

28 C/⌫ (自訂 / 刪除) 按鈕

29 電池插入槽

30 電池退出桿

31 三腳架安裝孔

- 請使用螺絲長度在 5.5 公釐以下的三腳架。否則無法將相機牢靠地固定住，而且可能會對相機造成損壞。

32 存取指示燈

33 記憶卡插槽

34 電池 / 記憶卡蓋

35 喇叭

CT

插入電池

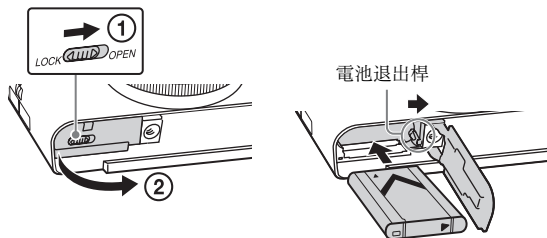

1 打開蓋子。

2 插入電池。

- 如圖所示，在按下電池退出桿時插入電池。確保電池退出桿在插入後鎖住。
- 在電池插入不正確的情況下闔上蓋子可能對相機造成損壞。

為電池組充電

針對美國和加拿大的顧客

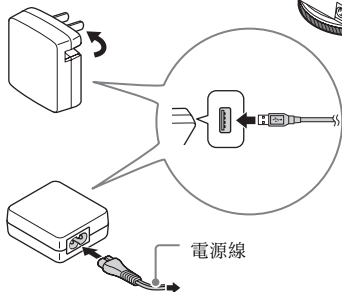

針對美國和加拿大以外國家 / 區域的顧客

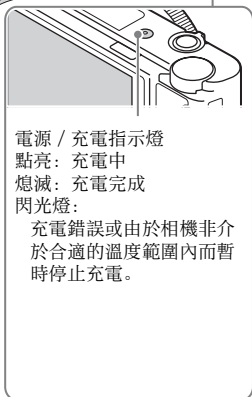

電源 / 充電指示燈

點亮：充電中

熄滅：充電完成

閃光燈：

充電錯誤或由於相機非介於合適的溫度範圍內而暫時停止充電。

1 用微型 USB 電纜（附件）將相機連接到電源供應器（附件）上。

2 將電源供應器連接到電源插座。

電源 / 充電指示燈點亮橘色的燈，充電開始。

- 對電池充電時，關閉相機電源。
- 即使電池仍有部份充電，您也可以對其充電。
- 電源 / 充電指示燈閃爍而且充電未完成時，取出電池之後再插回去。

CT

附註

- 電源供應器連接到牆上的電源插座時，如果相機上的電源 / 充電指示燈閃爍，表示因為溫度超出建議範圍外而暫停充電。當溫度恢復到適當範圍時，便會再開始繼續充電。我們建議在介於 10 °C 至 30 °C 之間的周邊溫度下對電池充電。
- 如果電池端子部份髒了，則電池無法有效充電。在這種情況下，用軟布或棉花棒輕輕擦掉灰塵以便清潔電池的端子部份。
- 將電源供應器（附件）連接到最近的牆上電源插座。如果使用電源供應器時發生故障，立即將插頭從牆上電源插座拔掉以便中斷電源。
- 充電完成時，將電源供應器從牆上電源插座拔掉。
- 務必只使用原廠的 Sony 電池、微型 USB 電纜（附件）以及電源供應器（附件）。
- 電源供應器 AC-UD11（另售）在某些國家 / 地區可能不供應。

■ 充電時間（完全充電）

使用電源供應器（附件）的充電時間大約是 230 分鐘。

附註

- 上述充電時間適用於在 25 °C 的溫度下為電力完全耗盡的電池充電時。視使用的情況與環境而定，充電時間可能更長。

■ 連接到電腦充電

可以用微型 USB 電纜將相機連接到電腦，然後為電池充電。在相機關機的情況下，將相機連接到電腦。

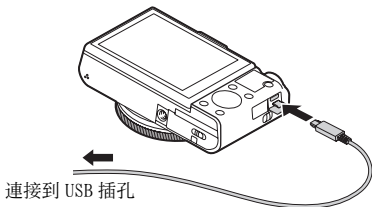

CT

- 如果您在電源啟動的情況下將相機連接到電腦，相機將由電腦供電，這可使您將影像匯入電腦，而無需擔心電池電力耗盡。

附註

- 當透過電腦充電時，請注意下列事項：
 - 若相機連接到未連接電源的筆記型電腦，筆記型電腦的電量會降低。請勿長時間充電。
 - 當電腦與相機之間已建立 USB 連線時，請勿開 / 關或重新啟動電腦，或從睡眠模式叫醒電腦。這可能會造成相機故障。在開啟 / 關閉電源或是重新啟動電腦或將電腦從睡眠模式喚醒之前，請中斷相機與電腦的連接。
 - 不保證可使用自組電腦、改裝電腦充電。

■ 電池壽命以及可以錄製和播放的影像數目

		電池壽命	影像的數目
拍攝（靜態影像）	螢幕	大約 160 分鐘	大約 320 張影像
	觀景窗	大約 115 分鐘	大約 230 張影像
典型的動態影像拍攝	螢幕	大約 50 分鐘	—
	觀景窗	大約 50 分鐘	—
連續拍攝動態影像	螢幕	大約 85 分鐘	—
	觀景窗	大約 90 分鐘	—
觀賞（靜態影像）		大約 215 分鐘	大約 4300 張影像

附註

- 以上影像數目適用於電池完全充電時。視使用情況而定，影像數目可能減少。
- 可以錄製的影像數目用於在下列情況下拍攝：
 - 使用 Sony Memory Stick PRO Duo™ (Mark2) (另售)
 - 電池在 25 °C 的環境溫度下使用。
 - [顯示品質] 是設定為 [標準]
- “拍攝（靜態影像）”的數目是根據 CIPA 標準，並且用於在下列情況下拍攝：
(CIPA: Camera & Imaging Products Association)
 - DISP 設定為 [顯示所有資訊]。
 - 每 30 秒鐘拍一張。
 - 變焦在 W 和 T 端之間輪流切換。
 - 每拍攝兩次閃光燈閃光一次。
 - 每拍攝十次打開和關閉電源一次。
- 動態影像拍攝的分鐘數取決於 CIPA 標準，並在下列情況下拍攝：
 - [錄影] 錄製設定：60i 17M (FH) / 50i 17M (FH)
 - 典型的動態影像拍攝：根據反覆開始 / 停止拍攝、變焦、開啟 / 關閉電源等等的電池壽命。
 - 動態影像連續拍攝：根據不間斷的拍攝直到已達到上限（29 分鐘），然後再度按下 MOVIE 按鈕繼續的電池壽命。未操作其他功能（例如變焦）。

■ 供電

您可以使用電源供應器 AC-UD10（另售）或 AC-UD11（另售）用於拍攝和播放，以便在拍攝或播放影像時供電。

附註

- 當隨機附贈的電源供應器連接到相機時，您不能拍攝或播放影像。

插入記憶卡（另售）

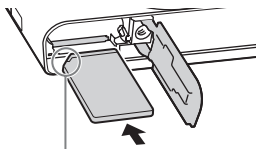
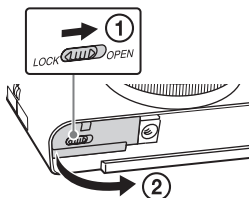

確認缺角那頭朝向正確的方向。

CT

1 打開蓋子。

2 插入記憶卡（另售）。

- 在缺角朝向圖示方向的情況下，將記憶卡插入直到卡入定位為止。

3 關上蓋子。

■ 可以使用的記憶卡

	記憶卡	對於靜態影像	對於動態影像
A	Memory Stick XC-HG Duo™	✓	✓
	Memory Stick PRO Duo	✓	✓（僅 Mark2）
	Memory Stick PRO-HG Duo™	✓	✓
B	Memory Stick Micro™（M2）	✓	✓（僅 Mark2）
C	SD 記憶卡	✓	✓（Class 4 或者更快）
	SDHC 記憶卡	✓	✓（Class 4 或者更快）
	SDXC 記憶卡	✓	✓（Class 4 或者更快）
D	microSD 記憶卡	✓	✓（Class 4 或者更快）
	microSDHC 記憶卡	✓	✓（Class 4 或者更快）
	microSDXC 記憶卡	✓	✓（Class 4 或者更快）

- 在此說明書中，表中的產品統稱如下：
 - A: Memory Stick PRO Duo
 - B: Memory Stick Micro
 - C: SD 卡
 - D: microSD 記憶卡
- 錄製 XAVC S 格式的動態影像時，使用下列記憶卡：
 - SDXC 記憶卡（64 GB 或者更多以及 Class 10 或者更快）
 - SDXC 記憶卡（64 GB 或者更多以及與 UHS-I 相容）
 - Memory Stick XC-HG Duo
- 本相機支援與 UHS-I 相容的 SD 卡。

附註

- 以本相機使用 Memory Stick Micro 或 microSD 記憶卡時，務必要使用適當的轉接卡。

■ 若要取出記憶卡 / 電池

記憶卡：按壓記憶卡一次以退出記憶卡。

電池組：滑動電池退出桿。確保勿讓電池掉落。

附註

- 切勿在存取指示燈（第 7 頁）發亮時取出記憶卡 / 電池。這可能會對記憶卡中的資料造成損壞。

設定時鐘

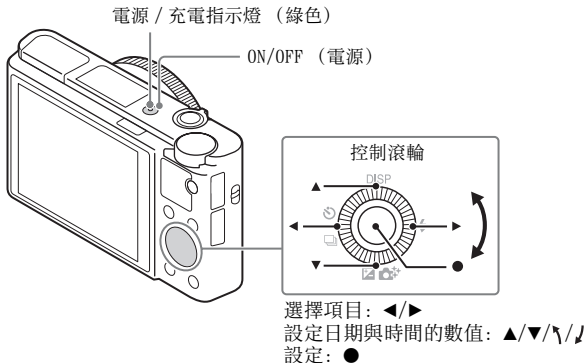

CT

- 1 按 ON/OFF (電源) 按鈕。
日期與時間設定會在您首次開機時顯示出來。
 - 可能需要一點時間才能開啟電源並進行操作。
- 2 確認畫面上選擇了 [進入]，然後按下控制滾輪上的 ●。
- 3 按照畫面上的指示選擇所需的地理上的位置，然後按 ●。
- 4 設定 [日光節約時間]、[日期 / 時間] 和 [日期格式]，然後按下 ●。
 - 設定 [日期 / 時間] 時，凌晨為 12:00 AM，中午為 12:00 PM。
- 5 確認選擇了 [進入]，然後按下 ●。

拍攝靜態影像 / 動態影像

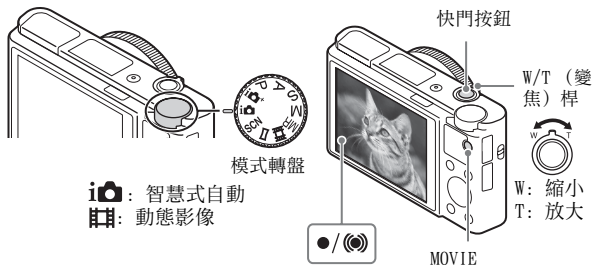

拍攝靜態影像

- 1 將快門按鈕按下一半以便對焦。
當影像對焦時，會發出嗶聲，且指示器 ● 或 (●) 會發亮。
- 2 完全按下快門按鈕以拍攝影像。

拍攝動態影像

- 1 按下 MOVIE (動態影像) 按鈕以開始錄製。
 - 用 W/T (變焦) 桿變更變焦比率。
- 2 再按一次 MOVIE 按鈕以停止錄製。

附註

- 拍攝動態影像的同時使用變焦功能時，會錄下相機的操作聲音。當動態影像錄製完成時，可能也會錄下 MOVIE 按鈕操作的聲音。
- 當周邊溫度約 25 °C 時，按相機的預設設定，一次可能連續拍攝動態影像約 29 分鐘。動態影像錄製完成時，您可以透過再度按下 MOVIE 按鈕重新開始錄製。視周邊溫度而定，可能會停止錄製以保護相機。

觀賞影像

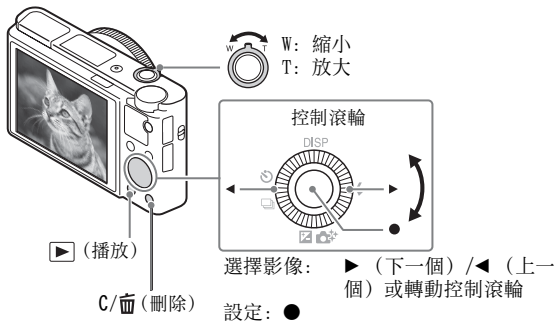

CT

1 按▶ (播放) 按鈕。

■ 選擇下一個 / 上一個影像

透過按下控制滾輪上的 ▶ (下一個) / ◀ (上一個) 或轉動控制滾輪，選擇一個影像。按下控制滾輪中央的 ● 以觀賞動態影像。

■ 刪除一個影像

- ① 按下 C/🗑️ (刪除) 按鈕。
- ② 用控制滾輪上的 ▲ 選擇 [刪除]，然後按下 ●。

■ 返回拍攝影像

半按下快門按鈕。

其他功能的介紹

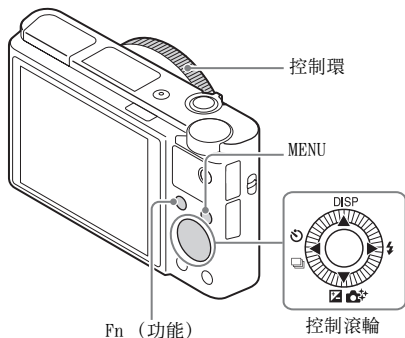

■ 控制滾輪

DISP (顯示內容): 讓您變更螢幕顯示。

☺/☐ (過片模式): 讓您在各拍攝方法之間 (例如單張拍攝、連續拍攝或包圍式拍攝) 切換。

☒/☉+ (曝光補償 / 相片創造): 讓您可以調整影像亮度。/ 讓您可以直覺地操作相機並且輕鬆地拍攝具有創意的影像。

⚡ (閃光燈模式): 讓您選擇靜態影像的閃光燈模式。

■ Fn (功能) 按鈕

讓您登記 12 種功能，並在拍攝時調用這些功能。

- ① 按 Fn (功能) 按鈕。
- ② 在控制滾輪上按 ▲/▼/◀/▶，以選擇要使用的功能。
- ③ 透過轉動控制滾輪或控制環以選擇設定值。









■ 控制環

您可以將喜愛的功能指定給控制環。拍攝時，只要轉動控制環，即可變更建立的設定。

■ 選單項目

📷 (拍攝設定)

 影像尺寸	選擇靜態影像的大小。
 長寬比	選擇靜態影像的長寬比。
 影像品質	設定靜態影像的影像畫質。
全景：影像尺寸	選擇全景影像的大小。
全景：方向	設定全景影像的拍攝方向。
 檔案格式	選擇動態影像的檔案格式。
 錄製設定	選擇錄製的動態影像圖幀的大小。
雙重影像錄製	設定是否要同時錄製 XAVC S 動態影像以及 MP4 動態影像或 AVCHD 動態影像以及 MP4 動態影像。
過片模式	設定過片模式，例如用於連續拍攝。
閃光燈模式	設定閃光燈設定。
閃光補償	調整閃光燈輸出的強度。
紅眼減弱	使用閃光燈時，減少紅眼現象。
對焦模式	選擇對焦方法。
對焦區域	選擇對焦區域。
 AF 輔助照明	設定 AF 照明器，為黑暗場景提供照明以輔助對焦。
曝光補償	補償整個影像的亮度。
ISO	調整光敏感度。
ND 篩選器	設定此功能即可減少亮度。您可以設定為較慢的快門速度和減少光圈值等。
測光模式	選擇測量亮度的方法。
白平衡	調整影像的色調。
DR0/ 自動 HDR	自動補償亮度與對比度。
風格設定	選擇要使用的影像處理。您也可以調整對比度、飽和度以及清晰度。
相片效果	選擇所需的效果濾鏡，以達到更令人印象深刻以及藝術化的表現。
對焦放大鏡	在拍攝之前放大影像，使您可以檢查對焦。

 消除長曝雜訊	為快門速度為 1/3 秒鐘或者更長的拍攝設定雜訊消除處理。
 高 ISO 雜訊消除	設定高感光度拍攝的雜訊消除處理。
中央鎖定 AF	按下拍攝螢幕的中央按鈕時，設定功能以追蹤被攝體並繼續對焦。
微笑 / 面孔偵測	選擇偵測面孔並自動調整各種不同的設定。設定偵測到微笑時自動釋放快門。
 柔膚效果	設定柔膚效果以及效果等級。
 自動取景	捕捉面孔影像、近拍或透過鎖定 AF 功能追蹤被攝體時分析場景，並以更令人印象深刻的構圖，自動修剪並儲存影像的另一個副本。
場景選擇	選擇預設的設定，以便與各種場景條件配合。
動態影像	選擇曝光模式，以便配合拍攝物體或效果。
 SteadyShot	設定 SteadyShot 以拍攝靜態影像。減少手持相機拍攝時因相機晃動而造成的模糊。
 SteadyShot	設定 SteadyShot 以拍攝動態影像。
 色彩空間	變更可再生色彩的範圍。
 自動慢速快門	設定在動態影像模式下，依照環境的亮度自動調整快門速度的功能。
音訊錄製	設定拍攝動態影像時是否錄製聲音。
麥克風參考電平	選擇動態影像錄製期間的麥克風音量。
減少風噪音	減少動態影像錄製期間的風噪音。
記憶回復	當模式轉盤設定為 MR （記憶回復）時，選擇事先登錄的設定。
記憶	登記要使用的模式或相機設定。

⚙️ (自訂設定)

斑馬圖案	顯示條紋以調整亮度。
 MF 輔助	在手動對焦時顯示放大的影像。
對焦放大時間	設定影像會以放大形式顯示的時間長度。
格線	設定格線顯示，以便與結構輪廓對齊。
自動檢視	設定拍攝後自動檢視以顯示捕捉的影像。
DISP 按鈕	透過按下控制滾輪上的 DISP，以設定要在螢幕上或觀景窗中顯示的資訊類型。
峰值等級	在手動對焦時以特定顏色增強對焦範圍的輪廓。
峰值顏色	設定用於峰值功能的顏色。
曝光設定指南	當拍攝螢幕中的曝光設定變更時，設定顯示的指南。
Live View 顯示	設定是否要在畫面顯示中反映曝光補償等設定。
 預先 AF	設定是否要在半按下快門前執行自動對焦。
變焦設定	設定是否要在對焦時使用清晰影像變焦以及數位變焦。
FINDER/MONITOR	設定在觀景窗和螢幕之間切換的方法。
 含快門的 AEL	設定是否要在半按下快門按鈕時執行 AEL。想要分別調整對焦和曝光時，這很有用。
自拍肖像自拍定時器	當螢幕向上傾斜約 180 度時，設定是否要使用 3 秒延遲自拍定時器。
階段順序	設定曝光包圍和白平衡包圍的拍攝順序。
面孔登錄	登錄或變更要優先對焦的人。
 寫入日期	設定是否在靜態影像上記錄拍攝日期。
功能選單設定	自訂按下 Fn (功能) 按鈕時顯示的功能。
自訂鍵設定	將要使用的功能指定給此按鈕以及控制環。
控制環的變焦功能	設定控制環的縮放功能。當您選取 [級數]，可以以固定的焦距間距移動變焦位置。
MOVIE 按鈕	設定是否一律啟動 MOVIE 按鈕。
滾輪鎖	當拍攝時，透過使用 Fn 按鈕，以設定是否要暫時停用控制滾輪。您可以透過按下並按住 Fn 按鈕保持往下按，以停用 / 啟用控制滾輪。

(無線)

傳送至智慧型手機	傳輸影像以便在智慧型手機上顯示。
傳送至電腦	透過將影像傳輸至連線到網路的電腦以備份影像。
在 TV 上觀看	您可以在具有網路功能的電視機上觀賞影像。
觸控 (NFC)	指定一個應用程式給觸控 (NFC)。您可以在拍攝時藉由將具有 NFC 功能的智慧型手機碰觸相機，叫出應用程式。
飛航模式	您可以將此裝置設定為不執行無線通訊。
WPS 按鍵	您可以透過按 WPS 按鈕將存取點輕鬆地登錄至相機。
存取點手動設定	您可以手動登錄您的存取點。
編輯裝置名稱	您可以在 Wi-Fi Direct 等之下變更裝置名稱。
顯示 MAC 地址	顯示相機的 MAC 位址。
SSID/ 密碼重設	重新設定智慧型手機連接的服務設定識別碼 (SSID) 和密碼。
重設網路設定	重新設定所有的網路設定。

(應用程式)

應用程式清單	顯示應用程式清單。您可以選取您想要使用的應用程式。
簡介	顯示有關使用應用程式的說明。

(播放)

刪除	刪除一個影像。
觀看模式	設定影像用於播放的分組方式。
影像索引	同時顯示多個影像。
顯示旋轉	設定記錄影像的播放方向。
循環播放	顯示循環播放。
轉動	旋轉影像。
 放大	放大播放影像。

4K 靜態影像播放	以 4K 解析度將靜態影像輸出到連接 HDMI 且支援 4K 的電視機。
保護	保護影像。
動態間隔調整	調整 [動態拍攝視訊] 中顯示對被攝體進行追蹤的間隔，在其中，對被攝體動作的追蹤會在播放動態影像時顯示。
指定列印	將列印命令標記新增至靜態影像。
美容效果	修飾一張靜態影像上某個人物的臉部並且將修飾的影像儲存為新的影像。

CT



(設定)

螢幕亮度	設定螢幕亮度。
觀景窗亮度	設定電子觀景窗的亮度。
觀景窗色溫	設定觀景窗的色溫。
音量設定	設定動態影像播放的音量。
音頻訊號	設定相機的操作聲音。
上傳的設定	設定使用 Eye-Fi 卡時相機的上傳功能。
非重疊功能表	設定您每次按 MENU 按鈕時是否要顯示非重疊功能表。
模式轉盤指南	開啟或關閉模式轉盤指南（解釋各種拍攝模式）。
刪除確認	設定在刪除確認畫面中預選刪除或取消。
顯示品質	設定顯示品質。
省電開始時間	設定相機自動關機前的時間長度。
PAL/NTSC 選擇器 (僅針對 1080 50i 相容機型)	透過變更裝置的電視機格式，能夠以不同的動態影像格式拍攝。
示範模式	設定開啟或關閉動態影像的展示播放。
HDMI 設定	設定 HDMI 的設定。
USB 連線	設定 USB 連接法。

USB LUN 設定	透過限制 USB 連接功能提高相容性。在正常的狀況下，設定為 [多種]，只有在無法建立相機和電腦或 AV 組件之間的連線時，才設定為 [單一]。
USB 電源供給	設定是否用 USB 連接方式供電。
 語言	選擇語言。
日期 / 時間設定	設定日期與時間，以及日光節約時間。
區域設定	設定使用的地點。
格式化	格式化記憶卡。
檔案編號	設定用來對靜態影像和動態影像指定檔案編號的方法。
選擇 REC 資料夾	變更用於儲存影像的選定資料夾。
新資料夾	創建一個用於儲存靜態影像和動態影像 (MP4) 的新資料夾。
資料夾名稱	設定靜態影像資料夾的格式。
還原影像資料庫	還原影像資料庫檔案並使錄製與播放可以進行。
顯示媒體資訊	顯示記憶卡上動態影像的剩餘錄製時間和靜態影像的可拍攝張數。
版本	顯示相機軟體版本。
出廠重設	將設定還原為預設設定。

PlayMemories Home™ 的功能

PlayMemories Home 軟體讓您可以將靜態影像和動態影像匯入您的電腦並加以使用。需要 PlayMemories Home 才能將 XAVC S 動態影像和 AVCHD 動態影像匯入您的電腦。

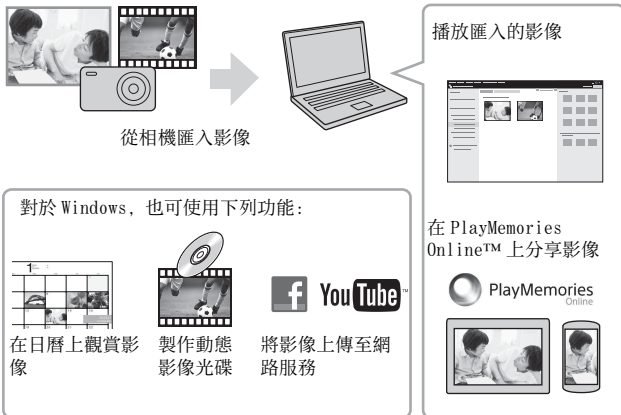

附註

- 必須要有網際網路連線才能安裝 PlayMemories Home。
- 需要網際網路連線才能使用 PlayMemories Online 或其他網路服務。在某些國家或區域可能不提供 PlayMemories Online 或其他網路服務。
- 對於 Mac 應用程式請使用以下 URL：
<http://www.sony.co.jp/imsoft/Mac/>
- 如果您的電腦上已經安裝 2011 年以前販賣機型所隨附的 PMB (Picture Motion Browser) 軟體，PlayMemories Home 會在安裝期間加以覆寫。使用 PMB 的後續軟體 PlayMemories Home。

■ 系統要求

您可以在以下 URL 找到針對軟體的系統要求：

www.sony.net/pcenv/



■ 將 PlayMemories Home 安裝到電腦上

1 使用您電腦上的網際網路瀏覽器，前往以下 URL，然後安裝 PlayMemories Home。

www.sony.net/pm/

- 有關 PlayMemories Home 的詳細資訊，請參閱以下 PlayMemories Home 支援頁面（僅限英語）：
<http://www.sony.co.jp/pmh-se/>
- 當安裝完成時，PlayMemories Home 會開始。

2 使用微型 USB 電纜（附件）將相機連接到您的電腦。

- PlayMemories Home 中可能已安裝新的功能。即使您的電腦上已安裝 PlayMemories Home，也將相機連接到您的電腦。
-

附註

- 請勿在操作畫面或是存取畫面顯示時將微型 USB 電纜（附件）從相機拔出。如此做可能對資料造成損壞。
- 要將相機從電腦中斷連接，按一下工作列上的 ，然後按一下 [退出 PMHOME]。

Image Data Converter™ 的功能

底下是使用 Image Data Converter 時的可用功能範例。

- 您可以使用色調曲線或清晰度之類的各種校正功能編輯 RAW 影像。
- 您可以使用白平衡、亮度以及風格設定等調整影像。
- 您可以將顯示並編輯過的靜態影像儲存到您的電腦。
儲存 RAW 影像的方法有兩種：儲存並保留為 RAW 資料，或者以通用型檔案格式儲存。
- 您可以顯示並比較以本相機拍攝的 RAW 影像 / JPEG 影像。
- 您可以使用五種等級將影像分級。
- 您可以設定色彩標籤。

CT

■ 安裝 Image Data Converter

1 從下列 URL 下載軟體，並將其安裝在您的電腦上。

Windows:<http://www.sony.co.jp/imsoft/Win/>

Mac:<http://www.sony.co.jp/imsoft/Mac/>

■ 檢視 Image Data Converter 指南

有關如何使用 Image Data Converter 的詳細資訊，請參閱 Image Data Converter 指南。

1 Windows 系統：

點選 [開始] → [所有程式] → [Image Data Converter] → [說明] → [Image Data Converter Ver.4]。

Mac 系統：

開啟 Finder → [應用程式] → [Image Data Converter] → [Image Data Converter Ver.4] → 在選單列上選擇“說明” → Image Data Converter 指南。

- 若使用 Windows 8，開啟 Image Data Converter Ver.4 → 在選單條上選擇“說明” → Image Data Converter 指南。
- 有關 Image Data Converter 的詳細資訊，您也可以參閱相機的“說明指南”（第 2 頁）或下列 Image Data Converter 支援頁面（僅英文版）：

<http://www.sony.co.jp/ids-se/>

CT
27

將功能新增至相機

您可以經由網際網路透過連線至應用程式下載網站  (PlayMemories Camera Apps™) 將想要的功能新增到您的相機。

<http://www.sony.net/pmca/>

- 安裝一個應用程式後，您可以使用 [觸控 (NFC)] 功能，透過將具有 NFC 功能的 Android 智慧型手機碰觸相機上的 N 標記叫出應用程式。

靜態影像的張數以及動態影像的可錄製時間



靜態影像的張數以及可錄製時間可能依拍攝情況以及記憶卡而有所差異。

■ 靜態影像

[ 影像尺寸]：L：20M

當 [ 長寬比] 設定為 [3:2] * 時

影像品質 \ 容量	2 GB
標準	295 張影像
精細	170 張影像
超精細	125 張影像
RAW 與 JPEG	58 張影像
RAW	88 張影像

* 當 [ 長寬比] 設定為 [3:2] 以外時，您可以錄製比以上所示更多的照片。(當 [ 影像品質] 設定為 [RAW] 時除外。)

■ 動態影像

下表顯示的是，使用在本相機上格式化的記憶卡可以錄製的大約總時間。XAVC S 和 AVCHD 動態影像的錄製時間為 [雙重影像錄製] 設定為 [關] 時。

(h (小時)、m (分鐘))

錄製設定 \ 容量	2 GB
60p 50M/50p 50M	—
30p 50M/25p 50M	—
24p 50M*	—
120p 50M/100p 50M	—
60i 24M (FX) /50i 24M (FX)	10 m
60i 17M (FH) /50i 17M (FH)	10 m
60p 28M (PS) /50p 28M (PS)	9 m
24p 24M (FX) /25p 24M (FX)	10 m
24p 17M (FH) /25p 17M (FH)	10 m
1440 × 1080 12M	15 m
VGA 3M	1 h 10 m

* 僅針對 1080 60i 相容機型

- 可以連續拍攝大約 29 分鐘 (受限於產品規格)。MP4 (12M) 的最長連續錄製時間大約為 15 分鐘 (受限於 2GB 的檔案大小)。
- 動態影像可以記錄的時間會因相機配有可以根據拍攝場景而自動調整畫質 VBR (Variable Bit-Rate) 而有所不同。錄製快速移動的被攝體時，影像會比較清晰，但是可錄製時間會比較短，因為需要更多記憶體進行錄製。可錄製時間也會依拍攝情況、被攝體或者影像畫質 / 大小設定之不同而有所差異。

有關使用相機的注意事項

本相機內建的功能

- 本說明書描述 1080 60i 相容裝置以及 1080 50i 相容裝置。
如要檢查您的相機是否為 1080 60i 相容裝置或是 1080 50i 相容裝置，檢查相機底部是否有下列標記。
1080 60i 相容裝置: 60i
1080 50i 相容裝置: 50i
- 本相機與 1080 60p 或 50p 格式的動態影像相容。與到目前為止都是以隔行掃描法記錄的標準記錄模式不同的是，本相機是以逐行掃描法記錄。這樣可以增加解析度，提供更順暢、更真實的影像。以 1080 60p/1080 50p 格式錄製的動態影像僅可在支援 1080 60p/1080 50p 的裝置上播放。
- 搭乘飛機時，將 [飛行模式] 設定為 [開]。

使用與保養須知

避免粗暴處理、拆卸、改造或物理性撞擊本產品，或因捶打、掉落或踐踏而使產品受到衝擊。特別小心鏡頭。

有關錄製 / 播放的注意事項

- 在您開始錄製之前，先進行試錄以確認相機正常運作。
- 本相機不防塵、不防潑濺、也不防水。
- 請勿將相機朝向陽光或其他強光。這可能造成相機故障。
- 如果發生濕氣凝結，要在使用相機之前將其清除。
- 請勿搖晃或撞擊本相機。這可能造成故障，使您無法錄製影像。此外，錄製媒體可能會變得無法使用或是影像資料可能受損。

請勿在下列地方使用 / 存放相機

- 在極度炎熱、寒冷或潮濕的地方
例如，在停在太陽底下的車廂中，相機機身可能變形而造成故障。
- 存放在直射的陽光下或加熱器附近
相機機身可能褪色或變形，而這可能會造成故障。
- 在會受到搖擺振動的地方
- 靠近會產生強烈無線電波、發出輻射或者強烈磁性的地方。否則相機可能無法正確地記錄或播放影像。
- 在多沙或多灰塵的地方
小心不要讓沙子或灰塵進入相機中。否則可能會造成相機故障，有時候這種故障是無法修理的。

攜帶時

- 不要在相機放置於褲子或裙子的後面口袋中時坐在椅子或其他地方，因為這樣可能會造成故障或者損害相機。

ZEISS 鏡頭

本相機配備有 ZEISS 鏡頭，能以優越的對比再生清晰的影像。本相機的鏡頭是根據德國 ZEISS 的品質標準，在經過 ZEISS 認證的品質保證系統底下生產的。

關於螢幕、電子觀景窗以及鏡頭的注意事項

- 螢幕和電子觀景窗是利用極高精確度的技術製造，所以 99.99% 以上的畫素都可以有效的使用。然而，螢幕和電子觀景窗上可能會出現一些細小的黑點和 / 或亮點（白色、紅色、藍色或綠色）。這些點是製造過程中的正常結果，不會影響錄製。
- 請勿以抓住螢幕或觀景窗的方式握持相機。
- 當鏡頭正在伸縮時，請注意不要使您的手指或其他東西被夾到。
- 將觀景窗往下壓時，注意勿讓手指擋住。
- 將目鏡往外拉時，請勿用力壓下觀景窗。
- 如果水、灰塵或沙黏附在觀景窗上，可能會造成故障。

關於使用觀景窗拍攝的注意事項

此相機裝有高解析度與高對比度的有機電激發光觀景窗。相機的設計是透過適當平衡各種元件以提供可輕鬆觀看的觀景窗。

- 在觀景窗的角落附近，影像可能會有輕微的扭曲。這並不是故障。當您想檢查整個構圖的每個細節時，您也可以使用螢幕。
- 若您在使用觀景窗時橫移相機或是視線偏移，觀景窗裡的影像可能會扭曲，或是顏色改變。這是鏡頭或顯示裝置的特性，並非故障。當您拍攝影像時，建議從觀景窗的中央觀看。

有關閃光燈的注意事項

- 請不要以抓住閃光燈的方式拿相機，或者是對閃光燈施加太大的力量。
- 如果水、灰塵或沙子進入打開的閃光燈，可能會造成故障。
- 將閃光燈壓下時，請注意不要壓到您的手指。

Sony 配件

僅使用原廠的 Sony 品牌配件，否則可能造成故障。Sony 品牌配件可能未在某些國家或區域上市。

相機溫度須知

您的相機和電池可能因為持續使用而變熱，但是這並不是故障。

過熱保護須知

視相機和電池溫度而定，您可能無法錄製動態影像或是電源可能會自動關閉以保護相機。

在電源關閉或是您可能不再錄製動態影像之前，螢幕上會顯示一個訊息。在這種情況下，使電源維持在關閉狀態並等候直到相機和電池溫度下降為止。如果您在未讓相機和電池足夠冷卻的情況下開啟電源，電源可能會再度關閉或是您可能無法錄製動態影像。

電池充電須知

- 如果您對一個很久未使用的電池充電，您可能無法將其充電至適當的容量。這是因為電池特性的緣故。再度對電池充電。
- 電池若超過一年以上沒有使用可能會劣化。

版權警告

電視節目、影片、錄影帶及其他資料可能具有版權。未經許可錄製這些資料可能會觸犯版權法的規定。

對於內容受損或是錄製失敗不提供補償

對於因相機或記錄媒體等的故障而造成的記錄失敗或記錄內容遺失或損毀，Sony 不能補償。

清潔相機表面

以稍微用水沾濕的軟布輕輕將相機表面擦乾淨，然後以乾布擦拭表面。若要防止對表面塗層或外殼造成損傷：

- 請勿讓相機接觸稀釋劑、揮發油、酒精、拋棄式清潔巾、驅蟲劑、防曬品或殺蟲劑等化學產品。

保養螢幕

- 留在螢幕上的護手霜或保濕霜可能會使塗層溶解。如果螢幕上留有任何物質，將其立即擦淨。
- 以面紙或其他材質用力擦拭可能會傷害塗層。
- 如果指印或碎屑附著在螢幕上，我們建議您輕輕將任何碎屑清除，然後用軟布將螢幕擦淨。

無線 LAN 須知

我們對於因未獲權的存取、未獲授權使用相機加載目的地，或者遺失與被竊而造成的損壞概不負責。

規格

相機

[系統]

影像裝置: 13.2 公釐 × 8.8 公釐
(1.0 型) Exmor R™ CMOS 感應器

相機的總像素數:
約 20.9 百萬像素

相機的有效像素數:
約 20.1 百萬像素

鏡頭: ZEISS Vario-Sonnar T*
2.9 × 變焦鏡頭
f = 8.8 公釐 - 25.7 公釐
(24 公釐 - 70 公釐 (等同於
35 公釐的底片機))

F1.8 (W) - F2.8 (T)

拍攝動態影像 (16:9) 時:

25.5 公釐 - 74 公釐^{*1}

拍攝動態影像 (4:3) 時:

31 公釐 - 90 公釐^{*1}

^{*1} 當 [**靜**] SteadyShot 設為
[標準] 時

SteadyShot: 光學

檔案格式:

靜態影像: 符合 JPEG (DCF,
Exif, MPF Baseline) 標準,
RAW (Sony ARW 2.3 Format),
DPOF 相容

動態影像 (XAVC S 格式):
符合 MPEG-4 AVC/H.264 XAVC S
ver.1.0 格式標準

視頻: MPEG-4 AVC/H.264

音頻: Linear PCM 2 聲道
(48 kHz 16 位元)

動態影像 (AVCHD 格式):
AVCHD 格式 Ver.2.0 相容

視頻: MPEG-4 AVC/H.264

音頻: Dolby Digital 2 聲道,
配備 Dolby Digital Stereo
Creator

• 由 Dolby Laboratories 授權製
造。

動態影像 (MP4 格式):

視頻: MPEG-4 AVC/H.264

音頻: MPEG-4 AAC-LC 2 聲道

記錄媒體: Memory Stick PRO Duo、
Memory Stick Micro、SD 卡、
microSD 記憶卡

閃光燈: 閃光範圍 (ISO 感光度
(建議的曝光指數) 設定為自
動):

約 0.4 公尺至 10.2 公尺 (W) /

約 0.4 公尺至 6.5 公尺 (T)

[輸入和輸出接頭]

HDMI 接頭: HDMI 微型插孔

Multi/Micro USB 端子 *: USB 通訊

USB 通訊: Hi-Speed USB (USB
2.0)

* 支援相容於微型 USB 的裝置。

[觀景窗]

類型: 電子觀景窗 (有機電激發
光)

總點數:

1 440 000 點

畫面覆蓋率: 100%

放大率:

約 0.59 × (相當於 35 公釐格
式) 附有可設定為無限遠的

50 公釐鏡頭, -1 公尺⁻¹

眼點: 距目鏡約 20 公釐, 具目鏡框

約 19.2 公釐, -1 公尺⁻¹

* 屈光度調整:

-4.0 公尺⁻¹ 至 +3.0 公尺⁻¹

CT

[螢幕]

LCD 螢幕:

7.5 公分 (3.0 型) TFT 驅動

總點數:

1 228 800 點

[電源, 一般]

電源: 充電電池 NP-BX1, 3.6V

電源供應器 AC-UB10C/UB10D,
5 V

電池消耗量:

約 1.7 W (以螢幕拍攝期間)

約 2.3 W (以觀景窗拍攝期間)

操作溫度: 0 °C 至 40 °C

存放溫度: -20 °C 至 +60 °C

尺寸 (符合 CIPA 標準):

101.6 公釐 × 58.1 公釐 ×

41.0 公釐 (長 / 寬 / 高)

質量 (符合 CIPA 標準) (概略
值):

290 公克 (包括 NP-BX1 電池,
Memory Stick PRO Duo)

麥克風: 立體聲

揚聲器: 單聲

Exif Print: 相容

PRINT Image Matching III: 相容

[無線 LAN]

支援標準: IEEE 802.11 b/g/n

頻率: 2.4 GHz

支援的安全性通訊協定: WEP/WPA-
PSK/WPA2-PSK

配置方法: WPS (Wi-Fi Protected
Setup) / 手動

存取方法: 基礎建設模式

NFC: 符合 NFC Forum Type 3 Tag 標
準

型號 WW808161

電源供應器 AC-UB10C/UB10D

電源要求: AC 100 V 至 240 V,
50 Hz/60 Hz, 70 mA

輸出電壓: DC 5 V, 0.5 A

充電電池 NP-BX1

電池類型: 鋰離子電池

最大電壓: DC 4.2 V

額定電壓: DC 3.6 V

最大充電電壓: DC 4.2 V

最大充電電流: 1.89 A

容量: 典型 4.5 Wh (1 240 mAh)

設計及規格如有變更, 恕不另行通知。

商標

- Memory Stick 和  是 Sony Corporation 的商標或註冊商標。
 - XAVC S 和  為 Sony Corporation 的註冊商標。
 - “AVCHD Progressive” 與 “AVCHD Progressive” 標誌是 Panasonic Corporation 與 Sony Corporation 的商標。
 - Dolby 和雙 D 符號是 Dolby Laboratories 的商標。
 - HDMI 和 HDMI High-Definition Multimedia Interface 等詞以及 HDMI 標誌是 HDMI Licensing LLC 在美國和其他國家的商標或註冊商標。
 - Windows 為 Microsoft Corporation 在美國和 / 或其他國家的註冊商標。
 - Mac 為 Apple Inc. 在美國和其他國家的註冊商標。
 - iOS 為 Cisco Systems, Inc. 的商標或註冊商標。
 - iPhone 和 iPad 為 Apple Inc. 在美國和其他國家的註冊商標。
 - SDXC 標誌是 SD-3C, LLC 的商標。
 - Android 和 Google Play 為 Google Inc. 的商標。
 - Wi-Fi、Wi-Fi 標誌和 Wi-Fi PROTECTED SET-UP 為 Wi-Fi Alliance 的註冊商標。
 - N 標記是 NFC Forum, Inc. 在美國和其他國家的商標或註冊商標。
 - DLNA 和 DLNA CERTIFIED 為 Digital Living Network Alliance 的商標。
 - Facebook 與 “f” 標誌是 Facebook, Inc. 的商標或註冊商標。
 - YouTube 與 “YouTube” 標誌是 Google Inc. 的商標或註冊商標。
 - Eye-Fi 是 Eye-Fi, Inc. 的商標。
- 此外，在本使用說明書中所使用的系統和產品的名稱通常是其各自的開發商或製造商的商標或註冊商標。然而在本說明書中可能並非所有情況皆使用 ™ 或 ® 標記。



在我們的客戶支援網站可以查到本產品新增的資訊和常見問題的答案。

<http://www.sony.net/>

深入了解相机（“帮助指南”）



“帮助指南”是在线手册。可以在电脑或智能手机上阅读“帮助指南”。

有关本相机的多种功能的详细说明，请参阅该手册。

URL:

http://rd1.sony.net/help/dsc/1410/h_zz/



查看指南

本相机具备内置使用介绍。

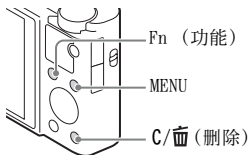

相机内功能介绍

相机将显示 MENU/Fn（功能）项目的说明和设置值。

- ① 按 MENU 按钮或 Fn（功能）按钮。
- ② 选择所需项目，然后按 C/DELETE（删除）按钮。

警告

为减少发生火灾或触电的危险，请勿让本装置淋雨或受潮。

重要安全说明

— 请保存这些危险说明

为减少火灾或电击的危险，请仔细遵照这些说明操作

注意

CS

| 电池组

如果电池组使用不当，电池组可能会爆炸，引起火灾，甚至化学灼伤。请遵守下列注意事项。

- 切勿拆卸。
- 切勿压坏电池组，切勿让电池组受到敲打，跌落或遭到踩踏等外力或震动。
- 切勿让电池组短路，切勿让金属物与电池端子接触。
- 切勿放在温度超过 60 °C 的高温处，如直射阳光下或停在太阳下的车内。
- 切勿焚烧或丢弃在火中。
- 切勿使用损坏或漏液的锂离子电池。
- 务必用原装的 Sony 充电器或可以给电池组充电的设备给电池组充电。
- 请将电池组放在儿童取不到的地方。
- 请保持电池组干燥。
- 只能用 Sony 建议的相同或同等类型进行更换。
- 请按照指示中的说明立即丢弃用过的电池组。

| 电源适配器

使用电源适配器时请使用附近的电源插座。在使用本机时如果发生故障，请立即断开电源适配器与电源插座的连接。

如果有附带的电源线，则该电源线仅为本相机专用电源线，不能用于其它电子设备。

通知

如果静电或电磁导致数据传送中断（失败），请重新启动应用程序或断开连接，并重新连接通信电缆（USB 等）。

本产品已经过测定并确定符合 EMC 规范中所提出的使用不超过 3 米的连接电缆的限制。

特定频率的电磁场可能会影响此设备的图像和声音。

对于在日本的面向游客的商店内购买相机的顾客

注意

本相机支持标准的有些认证标识可在本相机屏幕上进行确认。

选择 MENU →  (设置) 6 → [认证标识]。

如果由于问题导致无法显示，如相机故障，请联系您的 Sony 经销商或当地 Sony 授权服务机构。

检查附件

括号中的数字表示件数。

- 相机 (1)
- 可重复充电电池 NP-BX1 (1)
- Micro USB 连接线 (1)
- 电源适配器 AC-UB10C/UB10D (1)
- 电源线 (在美国与加拿大不提供) (1)
- 腕带 (1)
- 挂件适配器 (2)
(如图所示, 挂件适配器用于安装肩带 (另售)。)

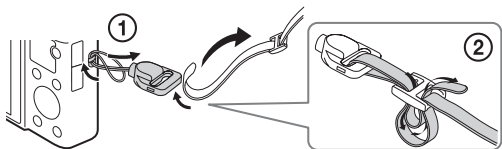

- 使用说明书 (本手册) (1)
- Wi-Fi Connection/One-touch (NFC) Guide (1)
该指南介绍需要 Wi-Fi 连接的功能。

有关 Wi-Fi 功能 / 一触 (NFC) 功能的更详细内容, 请参阅“Wi-Fi Connection/One-touch (NFC) Guide” (附件) 或“帮助指南” (第 2 页)。

识别部件

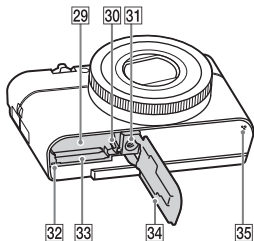
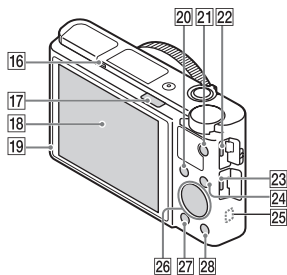
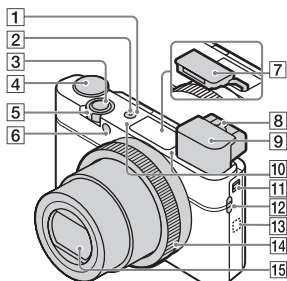

1 ON/OFF (电源) 开关

2 电源 / 充电指示灯

3 快门按钮

4 模式旋钮

i (智能自动) /

i+ (增强自动) /

P (程序自动) /

A (光圈优先) /

S (快门优先) /

M (手动曝光) /

MR (调出存储) /

(动态影像) /

(扫描全景) /

SCN (场景选择)

5 拍摄时: W/T (变焦) 杆

观看时: (索引) 杆 /
播放变焦杆

6 自拍指示灯 / AF 辅助照明

7 闪光灯

- 不要用手指遮挡闪光灯。
- 要使用闪光灯时，滑动 (闪光灯弹出) 开关。不使用闪光灯时，用手将其按下。
- 当不使用闪光灯时，将其按回相机机身。

8 屈光度调节杆

9 取景器

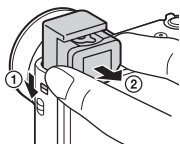

- 使用取景器时，向下滑动取景器弹出开关，然后从取景器上拉出目镜，直到其发出咔哒声为止。
- 当您向取景器中看时，将启用取景器模式，当您面部从取景器移开时，观看模式恢复到显示屏模式。

10 麦克风

11 取景器弹出开关

12 挂件用挂钩

13 N (N 标记)

- 将本相机连接到配备有 NFC 功能的智能手机时，接触该标记。
- NFC (Near Field Communication) 是近距离无线通信技术的国际标准。

14 控制环

15 镜头

16 眼传感器

17 ⚡ (闪光灯弹出) 开关

18 显示屏

- 可将显示屏调整到易于观看的角度并从任意位置进行拍摄。

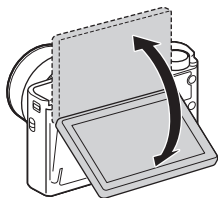

19 光传感器

20 拍摄时: Fn (功能) 按钮 观看时: (发送到智能手机) 按钮

21 MOVIE (动态影像) 按钮

22 Multi/Micro USB 端子

- 支持兼容 Micro USB 的设备。

23 HDMI 微型接口

24 MENU 按钮

25 Wi-Fi 传感器 (内置)

26 控制拨轮

27 (播放) 按钮

28 C/⌫ (自定义 / 删除) 按钮

29 电池插槽

30 电池退出杆

31 三脚架安装孔

- 请使用螺丝长度小于 5.5 mm 的三脚架。否则，您无法牢固地固定相机，并可能会损坏相机。

32 存取指示灯

33 存储卡插槽

34 电池 / 存储卡盖

35 扬声器

插入电池

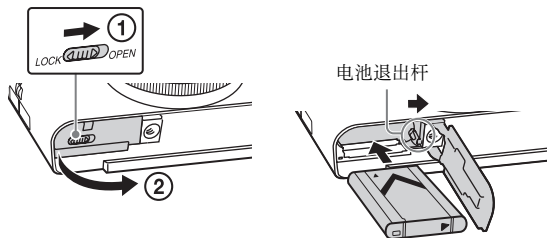

1 打开盖子。

2 插入电池。

- 在按电池退出杆的同时，如图所示插入电池。插入后确保电池退出杆锁定。
- 未正确插入电池就将盖子关闭可能会损坏本相机。

给电池充电

对于美国和加拿大的用户

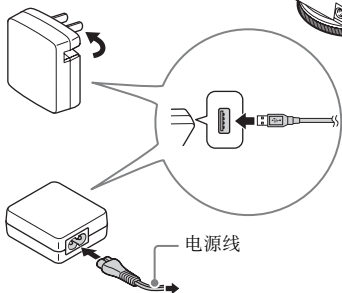

对于在美国和加拿大以外的国家 / 地区的用户

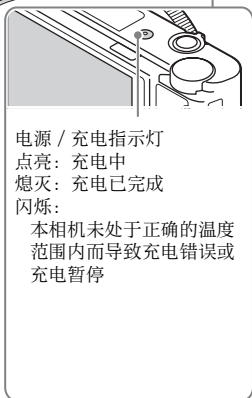

CS

1 使用 Micro USB 连接线（附件）将相机连接至电源适配器（附件）。

2 将电源适配器连接到墙壁插座。

电源 / 充电指示灯以橙色点亮，充电开始。

- 在给电池充电期间关闭本相机。
- 即使在电池部分充电的状态下，也可以给电池充电。
- 当电源 / 充电指示灯闪烁并且充电未完成时，取出并重新插入电池。

注意

- 如果在电源适配器与墙壁插座连接时相机上的电源 / 充电指示灯闪烁，表示由于温度超出推荐范围而充电暂停。当温度回到合适范围时，充电将重新开始。建议在 10 °C 至 30 °C 之间的环境温度下给电池充电。
- 如果电池的端子部分脏污，则可能无法有效地给电池充电。这种情况下，用软布或棉签轻轻擦除灰尘以清洁电池的端子部分。
- 将电源适配器（附件）连接到最近的墙壁插座。如果在使用电源适配器期间发生故障，请立即从墙壁插座拔下插头以断开与电源的连接。
- 充电结束后，从墙壁插座上拔下电源适配器。
- 请务必只使用纯正 Sony 品牌电池、Micro USB 连接线（附件）和电源适配器（附件）。
- 在某些国家 / 地区可能无法买到电源适配器 AC-UD11（另售）。

■ 充电时间（完全充电）

使用电源适配器（附件）时的充电时间约为 230 分钟。

注意

- 在 25 °C 的温度下给完全放电的电池充电时，上述充电时间适用。根据使用条件和情况的不同，充电可能花费更长时间。

■ 通过连接到电脑进行充电

使用 Micro USB 连接线将相机连接到电脑可给电池充电。在相机关闭时将相机连接至电脑。

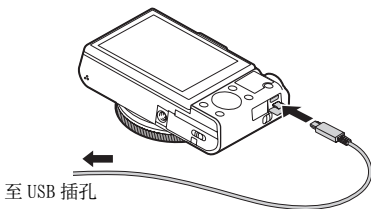

- 如果在相机电源打开的状态下与电脑连接，电脑将为相机提供电源，因此将影像导入电脑时不必担心电池耗尽。

注意

- 通过电脑充电时，请注意以下几点：
 - 如果相机连接到未连接到电源的笔记本电脑，笔记本电脑的电量会下降。请勿长时间充电。
 - 在电脑和相机之间建立了 USB 连接时，请勿打开 / 关闭或重新启动电脑，或将电脑从睡眠模式中唤醒。这可能会导致相机发生故障。打开 / 关闭或重新启动电脑、或将电脑从睡眠模式唤醒之前，请断开本相机和电脑的连接。
 - 如果使用自行组装或改装的电脑，不保证能够正常充电。

■ 电池使用时间以及可记录和播放的影像数量

		电池使用时间	影像数
拍摄（静止影像）	显示屏	约 160 分钟	约 320 张影像
	取景器	约 115 分钟	约 230 张影像
典型动态影像拍摄	显示屏	约 50 分钟	-
	取景器	约 50 分钟	-
连续动态影像拍摄	显示屏	约 85 分钟	-
	取景器	约 90 分钟	-
观看（静止影像）		约 215 分钟	约 4300 张影像

CS

注意

- 当电池完全充电时，上述影像数适用。根据使用条件的不同，影像数可能会减少。
- 可以记录的影像数是在下列条件下拍摄时的数量：
 - 使用 Sony Memory Stick PRO Duo™ (Mark2) (另售)
 - 在环境温度 25 °C 下使用电池。
 - [显示质量] 设为 [标准]
- “拍摄（静止影像）”的数量基于 CIPA 标准，并且在下列条件下拍摄：
(CIPA: Camera & Imaging Products Association)
 - 当 DISP 设为 [显示全部信息] 时。
 - 每隔 30 秒拍一张。
 - 变焦在 W 和 T 端之间交替切换。
 - 每拍摄两次闪光灯闪光一次。
 - 每拍摄十次就将电源打开和关闭一次。
- 动态影像的可拍摄的分钟数基于 CIPA 标准，是在下列条件下拍摄时的数值：
 - [拍摄记录设置]: 60i 17M (FH) / 50i 17M (FH)
 - 典型动态影像拍摄: 电池使用时间基于反复开始 / 停止拍摄、变焦和开 / 关等。
 - 连续动态影像拍摄: 电池使用时间基于连续拍摄直到上限 (29 分钟)，然后再次按 MOVIE 按钮继续拍摄。不操作变焦等其他功能。

CS
11

■ 供电

可以使用电源适配器 AC-UD10（另售）或 AC-UD11（另售）进行拍摄和播放，以在拍摄或播放影像时提供电源。

注意

- 当附带的电源适配器连接在相机上时无法拍摄或播放影像。

插入存储卡（另售）

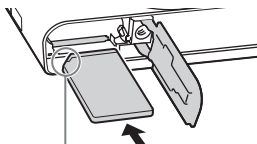
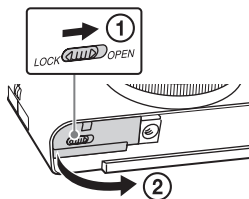

确保让缺口角朝向正确的方向。

1 打开盖子。

2 插入存储卡（另售）。

- 令缺口角朝向图示方向，将存储卡插入到位直到发出咔嚓声。

3 关闭盖子。

■ 可以使用的存储卡

	存储卡	用于静止影像	用于动态影像
A	Memory Stick XC-HG Duo™	✓	✓
	Memory Stick PRO Duo	✓	✓ (仅限于 Mark2)
	Memory Stick PRO-HG Duo™	✓	✓
B	Memory Stick Micro™ (M2)	✓	✓ (仅限于 Mark2)
C	SD 存储卡	✓	✓ (级别 4 或更快)
	SDHC 存储卡	✓	✓ (级别 4 或更快)
	SDXC 存储卡	✓	✓ (级别 4 或更快)
D	microSD 存储卡	✓	✓ (级别 4 或更快)
	microSDHC 存储卡	✓	✓ (级别 4 或更快)
	microSDXC 存储卡	✓	✓ (级别 4 或更快)

CS

- 在本手册中，表中的产品统称如下：
A: Memory Stick PRO Duo
B: Memory Stick Micro
C: SD 卡
D: microSD 存储卡
- 当记录 XAVC S 格式的动态影像时，使用如下存储卡：
 - SDXC 存储卡 (64 GB 或更多, Class10 或更快)
 - SDXC 存储卡 (64 GB 或更多, 兼容 UHS-I)
 - Memory Stick XC-HG Duo
- 本相机支持 UHS-I 兼容 SD 卡。

注意

- 在本相机上使用 Memory Stick Micro 或 microSD 存储卡时，请务必使用适宜的适配器。

■ 要取出存储卡 / 电池时

存储卡：向里按一次存储卡以退出存储卡。

电池：滑动电池退出杆。确保不要掉落电池。

注意

- 切勿在存取指示灯 (第 7 页) 点亮时取出存储卡 / 电池。这可能会损坏存储卡中的数据。

设定时钟

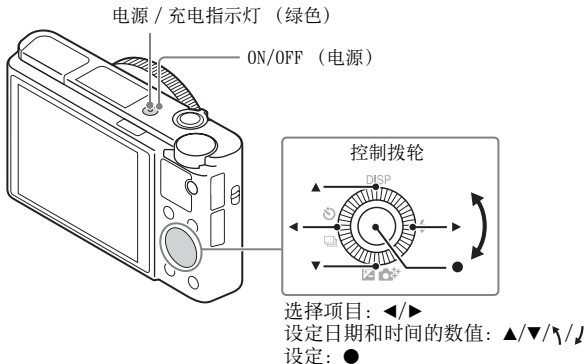

- 1 按 ON/OFF (电源) 按钮。**
第一次接通相机电源时，会显示日期和时间设置。
 - 开启电源并进入可正常操作状态的过程需要消耗一些时间。
- 2 在画面上查看是否选择了 [确定]，然后按控制拨轮上的 ●。**
- 3 按照画面上的指示选择所需地理位置，然后按 ●。**
- 4 设定 [夏时制]、[日期 / 时间] 和 [日期格式]，然后按 ●。**
 - 当设定 [日期 / 时间] 时，午夜为 12:00 AM、正午为 12:00 PM。
- 5 查看是否选择了 [确定]，然后按 ●。**

观看影像

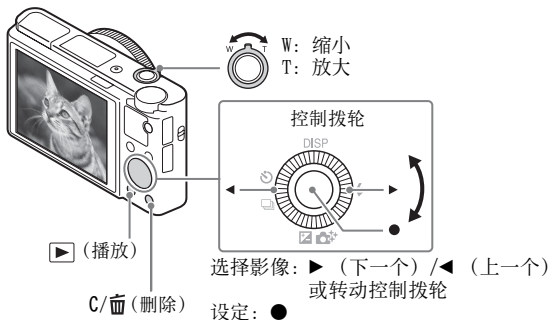

1 按▶ (播放) 按钮。

■ 选择下一张 / 上一张影像

通过按控制拨轮上的 ▶ (下一个) / ◀ (上一个) 或通过转动控制拨轮选择影像。按控制拨轮中央的 ● 以观看动态影像。

■ 删除影像

- ① 按 C/删除 按钮。
- ② 用控制拨轮上的 ▲ 选择 [删除]，然后按 ●。

■ 返回拍摄影像

半按下快门按钮。

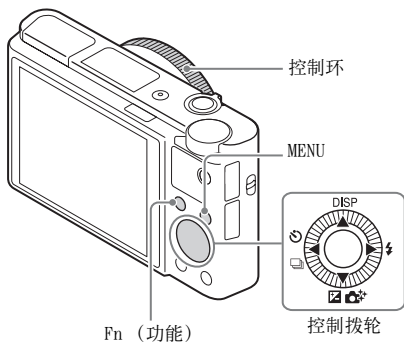

■ 控制拨轮

DISP (显示内容): 可以更改画面显示。

📷/📷 (拍摄模式): 可以在单张拍摄、连拍或阶段曝光拍摄等拍摄方法之间切换。

📷/📷+ (曝光补偿 / 照片创作): 可以调节影像亮度。/ 可以直观地操作相机并轻松拍摄创意影像。

⚡ (闪光模式): 可以选择静止影像用闪光模式。

■ Fn (功能) 按钮

可以注册 12 个功能, 并在拍摄时调出这些功能。

- ① 按 Fn (功能) 按钮。
- ② 按控制拨轮上的 ▲/▼/◀/▶ 选择所需功能。
- ③ 通过转动控制拨轮或控制环选择设置值。

■ 控制环

可以为控制环分配您所偏好的功能。拍摄时, 只需转动控制环即可更改已设定的设置。

■ 菜单项目

📷 (拍摄设置)

 影像尺寸	选择静止影像的尺寸。
 纵横比	选择静止影像的纵横比。
 影像质量	设定静止影像的影像质量。
全景：影像尺寸	选择全景影像的尺寸。
全景：方向	设定全景影像的拍摄方向。
 文件格式	选择动态影像文件格式。
 记录设置	选择所录制的动态影像帧的尺寸。
双摄录制	设定是同时录制 XAVC S 动态影像与 MP4 动态影像还是同时录制 AVCHD 动态影像与 MP4 动态影像。
拍摄模式	为连拍等设定拍摄模式。
闪光模式	设定闪光灯设置。
闪光补偿	调节闪光输出的强度。
减轻红眼闪光	当使用闪光灯时，减弱红眼现象。
对焦模式	选择对焦方式。
对焦区域	选择对焦区域。
 AF 辅助照明	设定 AF 辅助照明，该设置为黑暗场景提供光线以辅助对焦。
曝光补偿	为影像整体补偿亮度。
ISO	调节光照感光度。
ND 过滤器	设定此功能，减少光线量。可以设定为较慢的快门速度或降低光圈值等。
测光模式	选择测光方式。
白平衡模式	调节影像色调。
DRO/ 自动 HDR	自动补偿亮度和对比度。
创意风格	选择所需影像处理。也可以调节对比度、饱和度和锐度。
照片效果	选择所需效果滤镜以实现给人更深刻印象并具有艺术表现力的影像。
对焦放大	拍摄前放大影像，以便查看对焦。

 长时曝光降噪	拍摄时的快门速度为 1/3 秒或更长时，设定降噪处理。
 高 ISO 降噪	为高感光度拍摄设定降噪处理。
中央锁定 AF	设定在显示拍摄画面显示期间按下中央按钮时跟踪被摄体并连续对焦的功能。
笑脸 / 人脸检测	选择此项以检测人脸并自动调节各种设置。设定为在检测到笑脸时自动释放快门。
 美肤效果	设定美肤效果和效果等级。
 自动构图	当捕捉到人脸、特写或通过锁定 AF 功能跟踪的被摄体时，相机将分析场景并自动裁剪影像，保存另一张构图更具有感染力的影像拷贝。
场景选择	选择预设设置以匹配各种场景条件。
动态影像	根据被摄体或所需效果，选择曝光模式。
 SteadyShot	为拍摄静态影像设定 SteadyShot。握持相机拍摄时，减少由于相机抖动造成的模糊。
 SteadyShot	为拍摄动态影像设定 SteadyShot。
 色彩空间	更改可再现色彩的范围。
 自动低速快门	设定动态影像模式下根据环境的亮度自动调节快门速度的功能。
录音	设定拍摄动态影像时是否录制音频。
麦克风等级	选择录制动态影像时的麦克风音量。
减少风噪声	减少录制动态影像过程中的风噪声。
调出存储	当模式旋钮设为 MR （调出存储）时，选择一个事先注册好的设置。
存储	注册所需模式或相机设置。

CS

（自定义设置）

斑马线	显示条纹以调节亮度。
 MF 帮助	手动对焦时显示放大的影像。
对焦放大时间	设定将以放大形式显示影像的时间长度。
网格线	设定网格线显示以便能够与外形轮廓对齐。
自动检视	设定自动检视以在拍摄后显示所拍摄的影像。

CS
19

DISP 按钮	设定按控制拨轮上的 DISP 时在显示屏上或取景器中显示的信息类型。
峰值水平	手动对焦时，以特定色彩增强合焦范围的轮廓。
峰值色彩	设定峰值功能用的色彩。
曝光设置指南	设定当拍摄画面上的曝光设置更改后所显示的指南。
实时取景显示	设定在画面显示中是否反映曝光补偿等设置。
 预先 AF	设定是否在半按快门按钮前进行自动对焦。
变焦设置	设定变焦时是否使用清晰影像缩放和数字变焦。
FINDER/MONITOR	设定在取景器和画面之间切换的方式。
 快门 AEL	设定半按快门按钮时是否执行 AE 锁定。想要分别调节对焦和曝光时，本功能非常有用。
定时自拍肖像	设定当屏幕画面向上倾斜约 180 度时是否使用 3 秒延迟自拍定时。
阶段曝光顺序	设定阶段曝光和白平衡阶段曝光的拍摄顺序。
人脸登记	注册或更改要优先对焦的人物。
 写入日期	设定是否在静止影像上记录拍摄日期。
功能菜单设置	自定义按 Fn（功能）按钮时显示的功能。
自定义键设置	将所需功能分配给按钮和控制环。
控制环变焦功能	设定控制环的变焦功能。当选择 [步级] 时，可以将变焦位置移动至固定的焦距步级。
MOVIE 按钮	设定是否始终启用 MOVIE 按钮。
拨轮锁定	设定拍摄时是否通过使用 Fn 按钮暂时禁用控制拨轮。通过按住 Fn 按钮可以禁用 / 启用控制拨轮。

(无线)

发送到智能手机	传输影像以在智能手机上显示。
发送至电脑	通过将影像传输到与网络连接电脑进行备份。
在电视上观看	可以在具有网络功能的电视机上观看影像。
一触 (NFC)	为一触 (NFC) 分配 1 个应用程序。拍摄时将对应 NFC 的智能手机与本相机接触，就可以调出应用程序。

飞行模式	可以将此设备设定为不进行无线通信。
WPS 按压	可以通过按 WPS 按钮轻松地将接入点注册到相机。
访问点手动设置	可以手动注册您的接入点。
编辑装置名称	可以更改在 Wi-Fi Direct 等处使用的设备名称。
显示 MAC 地址	显示本相机的 MAC 地址。
SSID/ 密码复位	重设用于连接智能手机的 SSID 与密码。
复位网络设置	重设所有网络设置。

☰ (应用程序)

CS

应用程序列表	显示应用程序列表。可以选择想要使用的应用程序。
简介	显示有关使用应用程序的说明。

▶ (播放)

删除	删除影像。
观看模式	设定分组播放影像的方法。
影像索引	同时显示多张影像。
显示旋转	设定记录影像的播放方向。
幻灯片播放	显示幻灯片播放。
旋转	旋转影像。
⌕ 放大	放大播放影像。
4K 静态影像播放	将 4K 分辨率的静止影像输出到支持 4K 的 HDMI 连接的电视机。
保护	保护影像。
移动间隔调整	调节在播放动态影像时可显示被摄体移动踪迹的 [移动拍摄视频] 中的被摄体踪迹的显示间隔。
指定打印	为静止影像添加打印命令标记。
美化效果	对静态影像中的人脸进行修饰，并将修饰后的影像保存为一张新影像。

 (设置)

显示屏亮度	设定画面亮度。
取景器亮度	设定电子取景器的亮度。
取景器色温	设定取景器的色温。
音量设置	设定动态影像播放的音量。
音频信号	设定相机的操作声音。
上传设置	设定使用 Eye-Fi 卡时相机的上传功能。
平铺菜单	设定每次按 MENU 按钮时是否显示平铺菜单。
模式转盘指南	设定模式旋钮指南（各照相模式的说明）为开或关。
删除确认画面	设定在删除确认画面中预先选择删除还是取消。
显示质量	设定显示质量。
自动关机开始时间	设定到相机自动关闭为止的时间长度。
PAL/NTSC 选择器 (仅限于兼容 1080 50i 的机型)	通过改变设备的电视制式，能够以不同的动态影像格式拍摄。
演示模式	设定动态影像的播放演示为开或关。
HDMI 设置	设定 HDMI 设置。
USB 连接	设定 USB 连接方式。
USB LUN 设定	通过限制 USB 连接的功能提高兼容性。在通常情况下设为 [多个]，仅当相机无法与电脑或 AV 组件建立连接时设为 [单个]。
USB 电源供给	设定是否通过 USB 连接进行供电。
 语言	选择语言。
日期时间设置	设定日期、时间和夏时制。
区域设置	设定使用位置。
格式化	格式化存储卡。
文件序号	设定用于给静止影像和动态影像指定文件序号的方法。
选择 REC 文件夹	改变选定用于存储影像的文件夹。

新文件夹	创建用于存储静止影像和动态影像（MP4）的新文件夹。
文件夹名	设定静态影像用的文件夹格式。
修复影像数据库	修复影像数据库文件，以便能够记录和播放。
显示媒体信息	显示存储卡上动态影像的剩余录制时间和静止影像的可拍摄张数。
版本	显示本相机的软件版本。
出厂重置	将设置复原为默认设置。

PlayMemories Home™ 的功能

PlayMemories Home 软件可以将静态影像和动态影像导入电脑并使用。将 XAVC S 动态影像和 AVCHD 动态影像导入电脑时需要 PlayMemories Home。



从相机中导入影像



播放导入的影像



对于 Windows，还可以利用下列功能：



在日历上观看影像



创建动态影像光盘



将影像上传到网络服务

在 PlayMemories Online™ 上共享影像



注意

- 安装 PlayMemories Home 需要互联网连接。
- 使用 PlayMemories Online 或其他网络服务需要互联网连接。在某些国家或地区，可能无法利用 PlayMemories Online 或其他网络服务。
- Mac 应用程序请使用以下网址：
<http://www.sony.co.jp/imsoft/Mac/>
- 如果已经在电脑上安装了随 2011 年之前发售的机型附带的 PMB (Picture Motion Browser) 软件，安装期间 PlayMemories Home 将会覆盖该软件。请使用 PMB 的后续软件 PlayMemories Home。

■ 系统要求

可以从以下网址找到软件的系统要求：

www.sony.net/pcenv/



■ 在电脑上安装 PlayMemories Home

1 利用电脑上的网络浏览器前往以下网址，然后安装 PlayMemories Home。

CS

www.sony.net/pm/

- 有关 PlayMemories Home 的详细说明，请参阅下列 PlayMemories Home 支持页（仅英文）：
<http://www.sony.co.jp/pmh-se/>
- 当安装完成时，PlayMemories Home 启动。

2 用 Micro USB 连接线（附件）将本相机连接到电脑。

- 可能会在 PlayMemories Home 中安装新功能。即使已经在电脑上安装了 PlayMemories Home，也请将本相机连接到电脑。

注意

- 当显示工作画面或存取画面时，请勿从相机上拔下 Micro USB 连接线（附件）。这样做可能会损坏数据。
- 要断开相机与电脑的连接，点击系统托盘上的，然后点击 [弹出 PMHOME]。

Image Data Converter™ 的功能

使用 Image Data Converter 能够利用的功能示例如下。

- 使用色调曲线或锐度等多种校正功能可以编辑 RAW 影像。
- 可以使用白平衡、亮度和创意风格等调整影像。
- 在电脑上可以保存显示并编辑后的静止影像。
有两种保存 RAW 影像的方式：将影像原样保存为 RAW 格式或保存为一般文件格式。
- 可以显示并比较本机拍摄的 RAW 影像 / JPEG 影像。
- 可以分 5 个等级评定影像。
- 可以设置彩色标签。

■ 安装 Image Data Converter

1 请从以下 URL 下载软件后安装至电脑。

Windows:<http://www.sony.co.jp/imsoft/Win/>

Mac:<http://www.sony.co.jp/imsoft/Mac/>

■ 观看 Image Data Converter 指南

有关如何使用 Image Data Converter 的详细内容，请参阅 Image Data Converter 指南。

1 对于 Windows:

点击 [开始] → [所有程序] → [Image Data Converter] → [帮助] → [Image Data Converter Ver.4]。

对于 Mac:

启动 Finder → [应用程序] → [Image Data Converter] → [Image Data Converter Ver.4] → 在菜单栏中选择“帮助” → Image Data Converter 指南。

- 对于 Windows 8，启动 Image Data Converter Ver.4 → 在菜单栏中选择“帮助” → Image Data Converter 指南。
- 有关 Image Data Converter 的详细内容，还可参阅相机的“帮助指南”（第 2 页）或如下 Image Data Converter 的支持网页（仅英文）：

<http://www.sony.co.jp/ids-se/>

为本相机添加功能

可以经由互联网连接应用程序下载网站  (PlayMemories Camera Apps™)，为您的相机添加所需功能。

<http://www.sony.net/pmca/>

- 安装应用程序后，利用 [一触 (NFC)] 功能，通过将支持 NFC 的 Android 智能手机与相机上的 N 标记接触，可以调出应用程序。

静止影像数和动态影像的可记录时间

根据拍摄条件和存储卡的不同，静止影像数和可记录时间可能会有所不同。



CS

■ 静态影像

[影像尺寸]：L：20M

当 [纵横比] 设为 [3:2] 时*

影像质量 \ 容量	2 GB
标准	295 张影像
精细	170 张影像
超精细	125 张影像
RAW&JPEG	58 张影像
RAW	88 张影像

* 当 [纵横比] 设为 [3:2] 以外时，可以记录较如上所示更多的图像。
(当 [影像质量] 设为 [RAW] 时除外。)

■ 动态影像

下表显示了使用以本相机格式化的存储卡时的近似总记录时间。
XAVC S 和 AVCHD 动态影像的记录时间是当 [双摄录制] 设为 [关] 时的数值。

(h (小时), m (分钟))

记录设置 \ 容量	2 GB
60p 50M/50p 50M	-
30p 50M/25p 50M	-
24p 50M*	-
120p 50M/100p 50M	-
60i 24M (FX) /50i 24M (FX)	10 m
60i 17M (FH) /50i 17M (FH)	10 m
60p 28M (PS) /50p 28M (PS)	9 m
24p 24M (FX) /25p 24M (FX)	10 m
24p 17M (FH) /25p 17M (FH)	10 m
1440 × 1080 12M	15 m
VGA 3M	1 h 10 m

* 仅限于兼容 1080 60i 的机型

- 可连续拍摄约 29 分钟 (受产品规格限制)。MP4 (12M) 格式动态影像的最长连续录制时间约为 15 分钟 (受 2 GB 文件尺寸限制)。
- 由于相机配备的 VBR (可变比特率) 会根据拍摄场景自动调整影像质量, 因此动态影像的可拍摄时间各不相同。当录制快速移动的被摄体时, 影像更加清晰, 但由于需要更多存储空间进行记录, 因此可记录时间较短。取决于拍摄条件、被摄体或影像质量 / 尺寸设置, 可记录时间也会有所不同。

有关使用本相机的注意事项

本相机的内置功能

- 本手册介绍 1080 60i 兼容设备和 1080 50i 兼容设备。
要查看您的相机是 1080 60i 兼容设备还是 1080 50i 兼容设备，请查看相机底部的下列标记。
1080 60i 兼容设备：60i
1080 50i 兼容设备：50i
- 本相机兼容 1080 60p 或 50p 格式动态影像。与迄今为止以隔行方式记录的标准记录模式不同，本相机使用逐行方式记录。这可以提高分辨率，提供更加平滑和逼真的影像。以 1080 60p/1080 50p 格式拍摄的动态影像只能在支持 1080 60p/1080 50p 的设备上播放。
- 当乘坐飞机时，将 [飞行模式] 设定为 [开]。

CS

关于使用和保养

避免粗暴地使用、分解、改装、物理撞击，或捶打、掉落或踩踏而使本产品受到冲击。操作镜头时请特别小心。

有关录制 / 播放的注意事项

- 开始录制前，请进行试录制以确保相机正确工作。
- 本相机不防尘、不防溅水、不防水。
- 请勿将相机对准太阳或其它亮光。这可能会导致相机故障。
- 如果发生湿气凝聚，使用本相机前请将其除去。
- 请勿摇晃或撞击本相机。这可能会导致故障，并且您可能无法记录影像。此外，记录媒体可能变得无法使用或影像数据可能会损坏。

请勿在下列地方使用 / 存放相机

- 在极热、极冷或潮湿的地方
诸如停放在阳光下的车中等场所，相机机身可能会变形，而且可能会造成故障。
- 在阳光直射或者靠近加热器的地方存放相机
相机机身可能会褪色或变形，而且可能会造成故障。
- 有摇摆振动的地方
- 产生强烈无线电波、放射辐射线或具有强磁场的场所附近。否则，相机可能无法正常拍摄或播放影像。
- 有沙子或灰尘的地方
小心不要让沙子或灰尘进入相机内。这可能会造成相机故障，有时候这种故障是无法修理的。

关于携带

- 请勿把相机放在裤子或裙子的后衣兜里时坐在椅子上或其它场所，因为这可能会造成相机故障或损坏相机。

ZEISS 镜头

本相机配备有 ZEISS 镜头，能以卓越的对比效果再现清晰的影像。本相机的镜头根据德国的 ZEISS 质量标准在经过 ZEISS 认证的质量保证系统下生产。

CS
29

有关屏幕、电子取景器和镜头的注意事项

- 屏幕和电子取景器采用超高精密技术制造，其有效像素为 99.99% 以上。但是，屏幕和电子取景器上可能会出现一些小黑点和 / 或亮点（白、红、蓝或绿色）。这些点是制造过程中的正常现象，并不会影响记录。
- 请不要以握持显示屏或取景器的方式握持相机。
- 当镜头工作时，请注意不要让手指或其他物体被镜头夹到。
- 按下取景器时请注意不要让手指挡住取景器。
- 当目镜被拉出时，不要强行按下取景器。
- 如果水、灰尘或沙粒粘附在取景器上，可能会导致故障。

有关通过取景器拍摄的注意事项

本相机配备有机电致发光取景器，具有高分辨率与高对比度。本相机通过恰当平衡各项要素，设计提供了可轻松查看的取景器。

- 靠近取景器四角的影像可能会产生轻微变形。这不是故障。想要查看整体构图的所有细节时，也可使用显示屏。
- 如果在通过取景器查看时摇摄相机或移动眼睛位置，取景器中的影像可能会产生变形或影像的颜色有所改变。这是镜头或显示设备的特性，不是故障。拍摄影像时，建议查看取景器的中央区域。

有关闪光灯的注意事项

- 请勿握持闪光灯单元携带相机或对其过分地施加外力。
- 如果水、灰尘或沙子进入处于打开状态的闪光灯单元，可能会导致故障。
- 当压下闪光灯时，请注意不要让手指挡住闪光灯。

Sony 附件

务必只使用纯正 Sony 品牌的附件，否则可能会导致故障。在某些国家或地区，市场上可能不出售 Sony 品牌的附件。

关于相机的温度

照相机和电池因连续使用可能变热，这是正常现象。

关于过热保护

根据相机和电池的温度，可能无法录制动态影像或电源可能会自动关闭以保护相机。

电源关闭或无法继续录制动态影像之前，会在画面上显示信息。这种情况下，请保持电源关闭的状态，等到相机和电池的温度降低为止。如果未让相机和电池充分冷却就打开电源，电源可能会再次关闭或您可能无法录制动态影像。

关于给电池充电

- 如果给长时间未使用的电池充电，可能无法将其充到正确的容量。这是由于电池特性的原因。再次给电池充电。
- 一年以上未使用的电池有可能发生劣化。

有关版权的警告事项

电视节目、影片、录影带及其他资料可能具有版权。未经许可录制这些数据可能会触犯版权法。

对于内容损坏或记录失败的情况不予以任何保证

对由于相机或记录媒体等的故障而导致的拍摄失败、拍摄内容丢失或损坏，Sony 无法对其给予保障。

清洁相机表面

用蘸少许水的软布清洁相机的表面，然后用干布擦拭表面。为了防止损坏涂层或外壳：

- 请勿让本相机接触化学产品，如稀释剂、汽油、酒精、一次性擦布、驱虫剂、防晒霜或杀虫剂等。

维护显示屏

- 残留在显示屏上的护手霜或乳液可能会溶解涂层。如果附着在显示屏上，请立即将其擦掉。
- 如果用纸巾或其他材料用力擦拭，可能会损伤涂层。
- 如果显示屏上粘有指纹或碎屑，建议您轻轻地除去碎屑，然后用软布将显示屏擦拭干净。

CS

关于无线 LAN

由于丢失或被盗等原因，本相机中加载的目的地受到未经授权的访问或未经授权的使用而导致任何损害时，本公司恕不承担任何责任。

规格

相机

[系统]

影像装置: 13.2 mm × 8.8 mm
(1.0 型) Exmor R™ CMOS 传感器

相机的总像素数:

约 2090 万像素

相机的有效像素数:

约 2010 万像素

镜头: ZEISS Vario-Sonnar T*

2.9 倍变焦镜头

$f = 8.8 \text{ mm} - 25.7 \text{ mm}$

(24 mm - 70 mm (35 mm 胶片等效))

F1.8 (W) - F2.8 (T)

拍摄动态影像 (16:9) 时:

25.5 mm - 74 mm^{*1}

拍摄动态影像 (4:3) 时:

31 mm - 90 mm^{*1}

^{*1} 当 [] SteadyShot 设定为 [标准] 时

SteadyShot: 光学

文件格式:

静态影像: 符合 JPEG (DCF、Exif、MPF Baseline)、RAW (Sony ARW 2.3 格式)、DPOF 兼容

动态影像 (XAVC S 格式):

符合 MPEG-4 AVC/H.264 XAVC S 版本 1.0 格式

视频: MPEG-4 AVC/H.264

音频: Linear PCM 2ch (48 kHz 16 位)

动态影像 (AVCHD 格式):

AVCHD 格式版本 2.0 兼容

视频: MPEG-4 AVC/H.264

音频: Dolby Digital 2ch、配备有 Dolby Digital Stereo Creator

• 由 Dolby Laboratories 授权制造。

动态影像 (MP4 格式):

视频: MPEG-4 AVC/H.264

音频: MPEG-4 AAC-LC 2ch

记录媒体: Memory Stick PRO Duo、

Memory Stick Micro、SD 卡、microSD 存储卡

闪光灯: 闪光范围 (ISO 感光度 (推荐曝光指数) 设定为自动):

约 0.4 m 至 10.2 m (W) /

约 0.4 m 至 6.5 m (T)

[输入和输出接口]

HDMI 接口: HDMI 微型接口

Multi/Micro USB 端子*: USB 通讯

USB 通讯: Hi-Speed USB (USB 2.0)

* 支持兼容 Micro USB 的设备。

[取景器]

类型: 电子取景器 (有机电致发光)

总点数:

1 440 000 点

框覆盖范围: 100%

放大倍率:

约 0.59 倍 (35 mm 格式相当)

当 50 mm 镜头对焦于无限远时, -1 m^{-1}

视点: 距离目镜约 20 mm, 距离目镜框约 19.2 mm, -1 m^{-1}

* 屈光度调节:

-4.0 m^{-1} 至 $+3.0 \text{ m}^{-1}$

[显示屏]

液晶显示屏:

7.5 cm (3.0 型) TFT 驱动

总点数:

1 228 800 点

[电源, 常规]

电源: 可重复充电电池 NP-BX1,
3.6 V

电源适配器 AC-UB10C/UB10D,
5 V

耗电量:

约 1.7 W (通过显示屏拍摄时)

约 2.3 W (通过取景器拍摄时)

操作温度: 0 °C 至 40 °C

存放温度: -20 °C 至 +60 °C

尺寸 (符合 CIPA 标准):

101.6 mm × 58.1 mm × 41.0 mm
(长 / 高 / 宽)

质量 (符合 CIPA 标准) (近似
值):

290 g (包括 NP-BX1 电池,
Memory Stick PRO Duo)

麦克风: 立体声

扬声器: 单声道

Exif Print: 兼容

PRINT Image Matching III: 兼容

[无线 LAN]

支持标准: IEEE 802.11 b/g/n

频段: 2.4 GHz

支持的安全协议: WEP/WPA-PSK/
WPA2-PSK

配置方法: WPS (Wi-Fi Protected
Setup) / 手动

接入方式: 基础架构模式

NFC: 符合 NFC Forum Type 3 Tag

型号: WW808161

电源适配器 AC-UB10C/UB10D

电源要求: 交流 100 V 至 240 V,
50 Hz/60 Hz, 70 mA

输出电压: 直流 5 V, 0.5 A

可重复充电电池 NP-BX1

电池类型: 锂离子电池

最大电压: 直流 4.2 V

额定电压: 直流 3.6 V

最大充电电压: 直流 4.2 V

最大充电电流: 1.89 A

容量: 典型 4.5 Wh (1 240 mAh)

设计及规格如有变更, 恕不另行通知。

商标

- Memory Stick 和  是 Sony Corporation 的商标或注册商标。
- XAVC S 和  是 Sony Corporation 的注册商标。
- “AVCHD Progressive” 和 “AVCHD Progressive” 标识类型是 Panasonic Corporation 和 Sony Corporation 的商标。
- Dolby 和双 D 标志是 Dolby Laboratories 的商标。
- HDMI 与 HDMI High-Definition Multimedia Interface 术语、以及 HDMI 标识是 HDMI Licensing LLC 在美国和其他国家的商标或注册商标。
- Windows 是 Microsoft Corporation 在美国和 / 或其他国家的注册商标。
- Mac 是 Apple Inc. 在美国和其他国家的注册商标。
- iOS 是 Cisco Systems, Inc. 的注册商标或商标。
- iPhone 和 iPad 是 Apple Inc. 在美国和其他国家的注册商标。
- SDXC 标识是 SD-3C, LLC 的商标。
- Android 和 Google Play 是 Google Inc. 的商标。
- Wi-Fi、Wi-Fi 标识和 Wi-Fi PROTECTED SET-UP 是 Wi-Fi Alliance 的注册商标。
- N 标记是 NFC Forum, Inc. 在美国和其他国家 / 地区的商标或注册商标。
- DLNA 和 DLNA CERTIFIED 是 Digital Living Network Alliance 的商标。
- Facebook 和 “f” 标识是 Facebook, Inc. 的商标或注册商标。

- YouTube 和 YouTube 标识是 Google Inc. 的商标或注册商标。
- Eye-Fi 是 Eye-Fi, Inc. 的商标。
- 此外，在本说明书中所使用的系统和产品的名称通常是各自的开发商或制造商的商标或注册商标。但是，在本手册中并未在所有场合使用 ™ 或 ® 标记。



在我们的客户支持网站可以查询到本产品新增的信息和日常问题的答案。

<http://www.sony.net/>

Mempelajari lebih lanjut tentang kamera ("Panduan Help")



"Panduan Help" adalah panduan pengguna online. Anda dapat membaca "Panduan Help" di komputer atau smartphone.

Untuk petunjuk lengkap tentang berbagai fungsi kamera, lihat panduan tersebut.

URL:

http://rd1.sony.net/help/dsc/1410/h_zz/



Menampilkan Panduan

Kamera ini dilengkapi panduan pengguna internal.

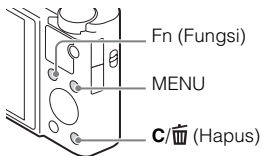

Panduan dlm Kamera

Kamera akan menampilkan penjelasan untuk item MENU/Fn (Fungsi) dan nilai pengaturan.

- ① Tekan tombol MENU atau tombol Fn (Fungsi).
- ② Pilih item yang diinginkan, lalu tekan tombol **C/** (Hapus).

PERINGATAN

Untuk mengurangi bahaya kebakaran atau kejut, unit jangan terkena hujan atau lembab.

PETUNJUK KESELAMATAN PENTING -SIMPAN PETUNJUK INI BAHAYA UNTUK MENGURANGI RISIKO KEBAKARAN ATAU SENGATAN LISTRIK, IKUTI PETUNJUK INI DENGAN CERMAT

PERHATIAN

ID

Unit baterai

Bila baterai salah ditangani, baterai dapat meledak, menyebabkan kebakaran atau bahkan luka bakar kimia. Perhatikan dengan cermat hal-hal berikut ini.

- Jangan membongkar.
- Jangan menghancurkan baterai dan baterai jangan terkena kejut atau tekanan seperti dipalu, terjatuh atau terinjak.
- Jangan terkena hubungan singkat dan kutub baterai jangan tersentuh benda-benda logam.
- Jangan terkena suhu tinggi di atas 60 °C seperti di bawah sinar matahari langsung atau di dalam mobil yang diparkir di bawah matahari.
- Jangan membakar atau membuang ke dalam api.
- Jangan menggunakan baterai ion lithium yang rusak atau bocor.
- Pastikan untuk mengisi baterai dengan menggunakan pengisi baterai Sony yang asli atau peralatan yang dapat mengisi baterai.
- Jauhkan baterai dari jangkauan anak kecil.
- Jagalah baterai agar tetap kering.
- Ganti hanya dengan jenis yang sama atau yang ekuivalen yang dianjurkan oleh Sony.
- Buanglah baterai yang sudah digunakan segera seperti dijelaskan dalam instruksi.

Adaptor AC

Gunakan stopkontak dinding terdekat untuk menyambungkan Adaptor AC. Lepaskan segera Adaptor AC dari stopkontak dinding bila terjadi gangguan fungsi saat menggunakan perangkat.

Kabel daya, jika tersedia, dirancang khusus hanya untuk digunakan dengan kamera ini, jangan gunakan dengan peralatan elektronik lain.

Bagi pelanggan yang telah membeli kamera mereka dari toko di Jepang yang melayani wisatawan

I Catatan

Beberapa tanda sertifikasi untuk standar yang didukung oleh kamera dapat dikonfirmasi pada layar kamera.

Pilih MENU →  (Pengaturan) 6 → [Logo Sertifikasi].

Jika tampilan tidak memungkinkan karena masalah seperti kegagalan kamera, hubungi penjual Sony atau fasilitas layanan Sony resmi setempat.

Memeriksa item yang tersedia

Angka dalam tanda kurung menunjukkan jumlah.

- Kamera (1)
- Unit Baterai Isi Ulang NP-BX1 (1)
- Kabel Micro USB (1)
- Adaptor AC AC-UB10C/UB10D (1)
- Kabel Daya (tidak disertakan di AS dan Kanada) (1)
- Tali Kamera (1)
- Adapter tali (2)

(Adapter tali digunakan untuk memasang tali kamera (dijual terpisah), seperti ditunjukkan pada gambar.)

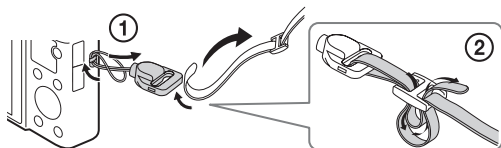

- Panduan Pengguna (panduan ini) (1)
- Wi-Fi Connection/One-touch (NFC) Guide (1)

Panduan ini menjelaskan fungsi yang memerlukan sambungan Wi-Fi.

Untuk informasi lebih lanjut tentang fungsi Wi-Fi/fungsi sekali sentuh (NFC), lihat "Wi-Fi Connection/One-touch (NFC) Guide" (tersedia) atau "Panduan Help" (halaman 2).

Mengenal komponen

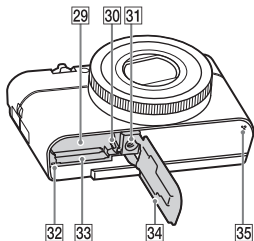
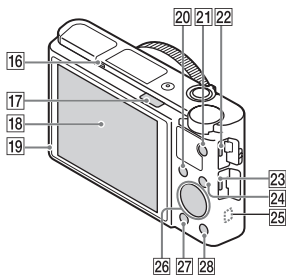
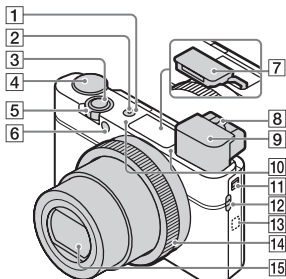

- 4** Tombol putar mode
i (Otomatis Cerdas)/
i+ (Otomatis Superior)/
P (Program Otomatis)/
A (Prioriti Apertur)/
S (Prioritas Rana)/
M (Eksposur Manual)/
MR (Panggilan memori)/
[Grid] (Film)/**[Panorama]** (Sapuan
 Panorama)/**SCN** (Pemilihan
 Adegan)
- 5** Untuk pemotretan: Tuas W/T
 (zoom)
 Untuk melihat: Tuas
[Checkered Flag] (Indeks)/Tuas zoom
 pemutaran
- 6** Lampu timer otomatis/lampu AF
- 7** Flash
- Jangan tutupi flash dengan jari Anda.
 - Bila menggunakan flash, geser tombol **[Pop-up Flash]**. Jika tidak menggunakan flash, tekan tombol ke bawah secara manual.
 - Bila tidak menggunakan flash, tekan kembali ke badan kamera.
- 8** Tuas pengatur dioptri

- 1** Tombol ON/OFF (Daya)
2 Lampu Daya/Pengisian daya
3 Tombol rana

9 Jendela bidik

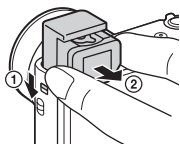

- Bila menggunakan jendela bidik, geser tombol pop-up Jendela bidik ke bawah, lalu tarik keluar lensa mata dari jendela bidik hingga terdengar bunyi klik.
- Bila Anda melihat melalui jendela bidik, maka mode jendela bidik akan diaktifkan, dan bila Anda memalingkan wajah dari jendela bidik, mode tampilan akan kembali ke mode monitor.

10 Mikrofon

11 Tombol pop-up jendela bidik

12 Lubang tali

13 (Tanda N)

- Sentuh tanda tersebut saat Anda menyambungkan kamera ke smartphone yang dilengkapi fungsi NFC.
- NFC (Near Field Communication) adalah standar internasional teknologi komunikasi nirkabel jarak dekat.

14 Cincin kontrol

15 Lensa

16 Sensor mata

17 Tombol (pop-up Flash)

18 Monitor

- Anda dapat menyesuaikan monitor ke sudut yang dapat dilihat dengan mudah dan memotret dari setiap posisi.

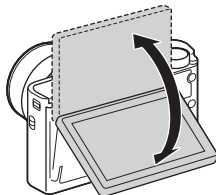

19 Sensor cahaya

20 Untuk pemotretan: Tombol Fn (Fungsi)

Untuk melihat: Tombol

 (Kirim ke Smartphone)

21 Tombol MOVIE (Film)

22 Terminal Multi/Micro USB

- Mendukung perangkat yang kompatibel dengan Micro USB.

23 Soket micro HDMI

24 Tombol MENU

25 Wi-Fi sensor (internal)

26 Roda kontrol

27 Tombol (Pemutaran)

28 Tombol (Kustom/Hapus)

29 Slot baterai

30 Tuas pelepas baterai

31 Lubang soket tripod

- Gunakan tripod dengan panjang sekrup kurang dari 5,5 mm. Jika tidak, kamera tidak dapat terpasang dengan kencang dan dapat mengakibatkan kerusakan pada kamera.

32 Lampu akses

33 Slot kartu memori

34 Penutup kartu memori/baterai

35 Speaker

ID

Memasukkan unit baterai

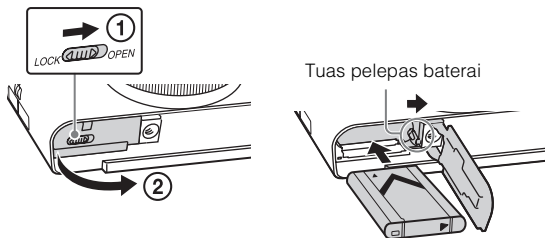

1 Buka penutup.

2 Masukkan unit baterai.

- Sambil menekan tuas pelepas baterai, masukkan unit baterai seperti ditunjukkan pada gambar. Pastikan tuas pelepas baterai terkunci setelah unit baterai dimasukkan.
- Memasang penutup saat posisi baterai dimasukkan secara salah dapat merusak kamera.

Mengisi daya unit baterai

Untuk pelanggan di AS dan Kanada

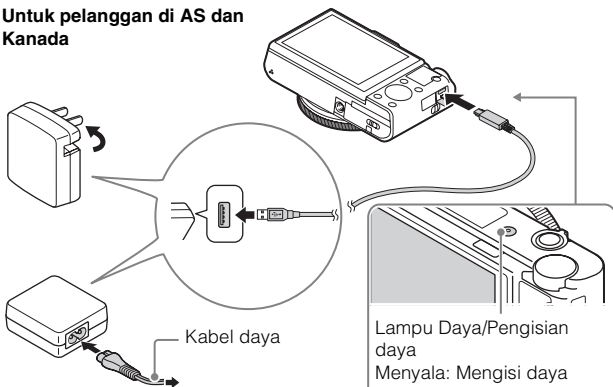

Untuk pelanggan di negara/
kawasan selain AS dan Kanada

Lampu Daya/Pengisian daya
Menyala: Mengisi daya
Mati: Pengisian daya selesai
Berkedip:
Terjadi kesalahan pengisian daya atau pengisian daya dihentikan sementara karena kamera tidak berada dalam kisaran suhu yang sesuai

1 Sambungkan kamera ke Adaptor AC (tersedia) menggunakan kabel micro USB (tersedia).

2 Sambungkan Adaptor AC ke stopkontak.

Lampu Daya/Pengisian daya akan berwarna oranye dan pengisian daya dimulai.

- Nonaktifkan kamera sewaktu mengisi daya baterai.
- Unit baterai dapat diisi ulang, meskipun daya telah terisi sebagian.
- Bila lampu Daya/Pengisian Daya berkedip dan pengisian daya belum selesai, keluarkan unit baterai, lalu masukkan kembali.

Catatan

- Jika lampu Daya/Pengisian Daya pada kamera menyala saat Adaptor AC tersambung ke stopkontak, hal ini menunjukkan bahwa pengisian daya terhenti untuk sementara karena suhu berada di luar kisaran yang disarankan. Bila suhu kembali normal, pengisian daya akan dilanjutkan. Sebaiknya isi daya unit baterai di lokasi dengan suhu ruang antara 10 °C hingga 30 °C.
- Daya unit baterai mungkin tidak dapat diisi secara efektif jika bagian terminal baterai kotor. Jika demikian, seka debu dengan kain lembut atau cotton bud secara perlahan untuk membersihkan bagian terminal baterai.
- Sambungkan Adaptor AC (tersedia) ke stopkontak terdekat. Jika kegagalan fungsi terjadi sewaktu menggunakan Adaptor AC, segera lepaskan konektor dari stopkontak untuk memutuskan sambungan dari catu daya.
- Bila pengisian daya selesai, putuskan sambungan Adaptor AC dari stopkontak.
- Pastikan hanya menggunakan unit baterai, kabel micro USB (tersedia), dan Adaptor AC (tersedia) asli merek Sony.
- Adaptor AC AC-UD11 (dijual terpisah) mungkin tidak tersedia di negara/kawasan tertentu.

■ Waktu pengisian daya (Pengisian daya penuh)

Waktu pengisian daya berlangsung sekitar 230 menit menggunakan Adaptor AC (tersedia).

Catatan

- Waktu pengisian daya di atas berlaku bila mengisi daya baterai yang benar-benar habis pada suhu 25°C. Diperlukan waktu lebih lama untuk mengisi daya, tergantung pada kondisi penggunaan dan keadaan.

■ Mengisi daya dengan menyambung ke komputer

Unit baterai dapat diisi daya dengan menyambungkan kamera ke komputer menggunakan kabel micro USB. Sambungkan kamera ke komputer dengan kondisi kamera dimatikan.

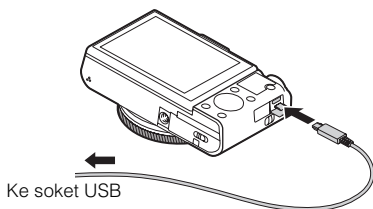

- Jika Anda menyambungkan kamera ke komputer saat daya kamera dihidupkan, maka daya baterai kamera akan diisi dari komputer, sehingga Anda dapat mengimpor gambar ke komputer tanpa khawatir daya baterai kamera habis.

Catatan

- Perhatikan hal berikut saat mengisi daya melalui komputer:
 - Jika kamera tersambung ke laptop yang tidak tersambung ke sumber daya, tingkat daya baterai laptop akan berkurang. Jangan isi daya dalam jangka waktu lama.
 - Jangan hiduapkan/matikan atau hiduapkan ulang komputer maupun aktifkan komputer untuk beralih dari mode tidur bila sambungan USB telah dibuat antara komputer dan kamera. Kemungkinan menyebabkan kerusakan pada kamera. Sebelum mengaktifkan/menonaktifkan, menghiduapkan ulang komputer, atau mengaktifkan komputer dari mode tidur, lepaskan sambungan kamera dan komputer.
 - Tidak ada jaminan untuk pengisian daya yang menggunakan komputer rakitan atau modifikasi.

ID

■ Masa pakai baterai dan jumlah gambar yang dapat disimpan dan diputar

		Masa pakai baterai	Jumlah gambar
Pemotretan (gambar diam)	Layar	Sekitar 160 menit	Sekitar 320 gambar
	Jendela bidik	Sekitar 115 menit	Sekitar 230 gambar
Perekaman film biasa	Layar	Sekitar 50 menit	—
	Jendela bidik	Sekitar 50 menit	—
Perekaman film berkelanjutan	Layar	Sekitar 85 menit	—
	Jendela bidik	Sekitar 90 menit	—
Tampilan (gambar diam)		Sekitar 215 menit	Sekitar 4300 gambar

Catatan

- Jumlah gambar di atas berlaku bila daya baterai terisi penuh. Jumlah gambar dapat berkurang, tergantung pada kondisi penggunaan.
- Jumlah gambar yang dapat disimpan adalah untuk pemotretan dalam kondisi sebagai berikut:
 - Menggunakan Sony Memory Stick PRO Duo™ (Mark2) (dijual terpisah)
 - Unit baterai digunakan di lokasi dengan suhu di sekitar kurang lebih 25°C.
 - [Kualitas Tampilan] diatur ke [Standar]
- Jumlah "Pemotretan (gambar diam)" didasarkan pada standar CIPA dan untuk pemotretan dalam kondisi berikut: (CIPA: Camera & Imaging Products Association)
 - DISP diatur ke [Mmplkn Smua Inf].
 - Memotret sekali setiap 30 detik.
 - Zoom dialihkan secara bergantian antara ujung sisi W dan T.
 - Flash menyala sekali setiap dua kali pengambilan gambar.
 - Daya akan aktif dan nonaktif sekali setiap sepuluh kali pengambilan gambar.
- Jumlah menit untuk perekaman film berdasarkan standar CIPA, dan untuk perekaman dalam kondisi berikut:
 - [Pngaturan Rekam]: 60i 17M(FH)/50i 17M(FH)
 - Perekaman film biasa: Masa pakai baterai tergantung pada seberapa sering memulai/menghentikan perekaman, men-zoom, mengaktifkan/menonaktifkan, dsb.
 - Perekaman film berkelanjutan: Masa pakai baterai didasarkan pada perekaman tanpa henti hingga batasnya (29 menit) tercapai, lalu dilanjutkan dengan menekan kembali tombol MOVIE. Fungsi lain, seperti zoom, tidak dioperasikan.

Aliran daya

Anda dapat menggunakan Adaptor AC AC-UD10 (dijual terpisah) atau AC-UD11 (dijual terpisah) untuk memotret dan memutar agar dapat mengalirkan daya saat memotret atau memutar gambar.

Catatan

- Anda tidak dapat memotret atau memutar gambar saat Adaptor AC yang disertakan tersambung ke kamera.

Memasukkan kartu memori (dijual terpisah)

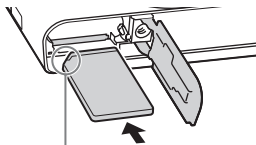
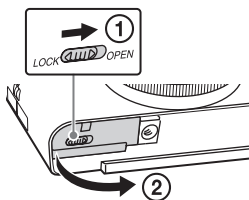

Pastikan sudut miring menghadap ke arah yang benar.

1 Buka penutup.

2 Masukkan kartu memori (dijual terpisah).

- Dengan posisi sudut miring seperti ditunjukkan pada gambar, masukkan kartu memori hingga terpasang pada tempatnya.

3 Tutup penutup.

■ Kartu memori yang dapat digunakan

	Kartu memori	Untuk gambar diam	Untuk film
A	Memory Stick XC-HG Duo™	✓	✓
	Memory Stick PRO Duo	✓	✓ (hanya Mark2)
	Memory Stick PRO-HG Duo™	✓	✓
B	Memory Stick Micro™ (M2)	✓	✓ (hanya Mark2)
C	Kartu memori SD	✓	✓ (Kelas 4 atau yang lebih cepat)
	Kartu memori SDHC	✓	✓ (Kelas 4 atau yang lebih cepat)
	Kartu memori SDXC	✓	✓ (Kelas 4 atau yang lebih cepat)
D	Kartu memori microSD	✓	✓ (Kelas 4 atau yang lebih cepat)
	Kartu memori microSDHC	✓	✓ (Kelas 4 atau yang lebih cepat)
	Kartu memori microSDXC	✓	✓ (Kelas 4 atau yang lebih cepat)

- Dalam panduan ini, produk dalam tabel secara keseluruhan disebut sebagai:
 - A:** Memory Stick PRO Duo
 - B:** Memory Stick Micro
 - C:** Kartu SD
 - D:** Kartu memori microSD
- Bila merekam film dengan format XAVC S, gunakan kartu memori berikut:
 - Kartu memori SDXC (64 GB atau yang lebih tinggi dan Kelas 10 atau yang lebih cepat)
 - Kartu memori SDXC (64 GB atau yang lebih tinggi dan kompatibel dengan UHS-I)
 - Memory Stick XC-HG Duo
- Kamera ini mendukung kartu SD yang kompatibel dengan UHS-I.

Catatan

- Bila menggunakan Memory Stick Micro atau kartu memori microSD dengan kamera ini, pastikan untuk menggunakannya dengan adaptor yang sesuai.

■ Untuk mengeluarkan kartu memori/unit baterai

Kartu memori: Dorong kartu memori dengan sekali tekan untuk mengeluarkan kartu memori tersebut.

Unit baterai: Geser tuas pelepas baterai. Pastikan agar unit baterai tidak terjatuh.

Catatan

- Jangan keluarkan kartu memori/unit baterai bila lampu akses (halaman 7) menyala. Tindakan ini dapat mengakibatkan kerusakan data dalam kartu memori.

ID 

Menetapkan jam

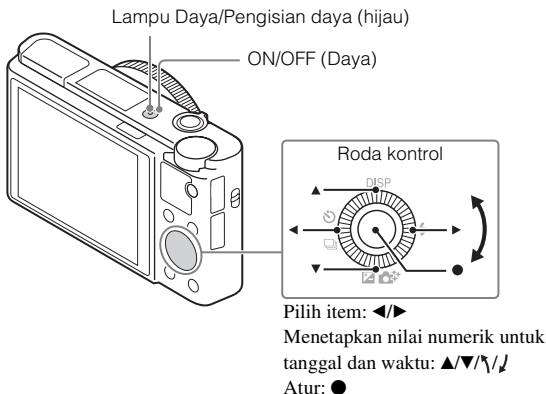

- 1 Tekan tombol ON/OFF (Daya).
Pengaturan Tanggal & Waktu akan ditampilkan bila kamera diaktifkan untuk pertama kalinya.
 - Diperlukan waktu hingga daya aktif dan kamera dapat dioperasikan.
- 2 Pastikan [Masuk] telah dipilih di layar, lalu tekan \bullet pada roda kontrol.
- 3 Pilih lokasi geografis yang dikehendaki dengan mengikuti petunjuk di layar, lalu tekan \bullet .
- 4 Atur [Wkt Musim Panas], [Tanggal/Jam], dan [Format Tanggal], lalu tekan \bullet .
 - Saat mengatur [Tanggal/Jam], tengah malam adalah 12:00 AM, dan tengah hari adalah 12:00 PM.
- 5 Pastikan [Masuk] telah dipilih, lalu tekan \bullet .

Memotret gambar diam/merekam film

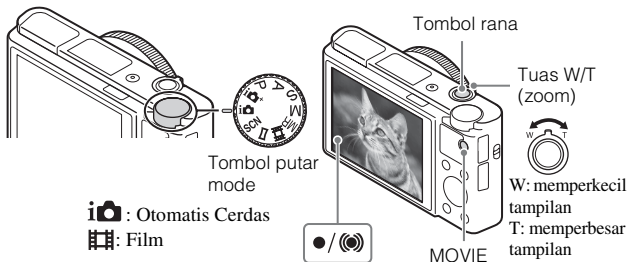

Memotret gambar diam

- 1 Tekan separuh tombol rana untuk memfokuskan gambar.
Bila gambar berada dalam fokus, bunyi bip akan terdengar dan indikator ● atau ●/○ akan menyala.
- 2 Tekan sepenuhnya tombol rana untuk memotret gambar.

Merekam film

- 1 Tekan tombol MOVIE (Film) untuk memulai perekaman.
 - Gunakan tuas W/T (zoom) untuk mengubah skala zoom.
- 2 Tekan kembali tombol MOVIE untuk menghentikan perekaman.

Catatan

- Bila menggunakan fungsi zoom saat merekam film, suara pengoperasian kamera akan terekam. Suara pengoperasian tombol MOVIE juga dapat direkam setelah perekaman film selesai.
- Perekaman film terus-menerus dapat dilakukan sekitar 29 menit setiap kali dengan pengaturan default kamera dan suhu di sekitar kurang lebih 25°C. Setelah perekaman film selesai, Anda dapat memulai ulang perekaman dengan menekan kembali tombol MOVIE. Perekaman dapat terhenti untuk melindungi kamera berdasarkan suhu di sekitar.

Melihat gambar

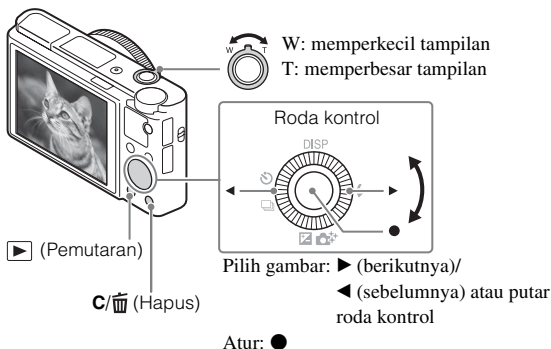

1 Tekan tombol ▶ (Pemutaran).

■ Memilih gambar berikutnya/sebelumnya

Pilih gambar dengan menekan ▶ (berikutnya)/◀ (sebelumnya) pada roda kontrol atau dengan memutar roda kontrol. Tekan ● di bagian tengah roda kontrol untuk melihat film.

■ Menghapus gambar

- 1 Tekan tombol C/🗑️ (Hapus).
- 2 Pilih [Hapus] dengan ▲ pada roda kontrol, lalu tekan ●.

■ Kembali ke pengambilan gambar

Tekan separuh tombol rana.

Pengenalan fungsi lainnya

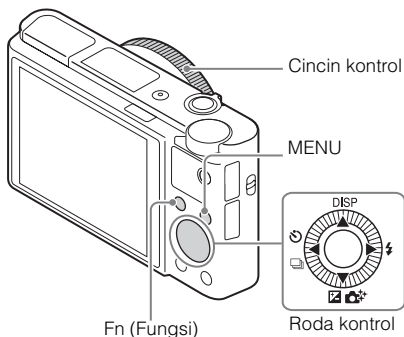

ID

■ Roda kontrol

DISP (Konten Layar): Untuk mengubah tampilan layar.

(Mode Drive): Untuk beralih di antara metode pemotretan, misalnya sekali pemotretan, terus-menerus, atau dengan variasi diafragma.

(Eksposur Kompnsasi/Kreativitas Foto): Memungkinkan Anda menyesuaikan kecerahan gambar./Memungkinkan Anda mengoperasikan kamera secara intuitif dan memotret gambar kreatif dengan mudah.

(Mode Flash): Untuk memilih mode flash bagi gambar diam.

■ Tombol Fn (Fungsi)

Untuk menyimpan 12 fungsi dan mengaktifkan kembali fungsi tersebut saat perekaman berlangsung.

- ① Tekan tombol Fn (Fungsi).
- ② Pilih fungsi yang diinginkan dengan menekan di roda kontrol.
- ③ Memilih nilai pengaturan dengan memutar roda kontrol atau cincin kontrol.







■ Cincin kontrol









Fungsi favorit Anda dapat ditetapkan ke cincin kontrol. Saat memotret, pengaturan yang telah dibuat dapat diubah hanya dengan memutar cincin kontrol.

ID
19

Item Menu



(Pengaturan Kamera)



 Ukuran Gambar	Memilih ukuran gambar diam.
 Rasio Aspek	Memilih rasio aspek untuk gambar diam.
 Kualitas	Mengatur kualitas gambar untuk gambar diam.
Panorama: Ukuran	Memilih ukuran gambar panorama.
Panorama: Arah	Mengatur arah pemotretan untuk gambar panorama.
 Format File	Memilih format file film.
 Pngaturan Rekam	Memilih ukuran bingkai film yang direkam.
PRKMN Video Ganda	Mengatur apakah film XAVC S dan film MP4 atau film AVCHD dan film MP4 akan direkam secara bersamaan.
Mode Drive	Mengatur mode panduan, misalnya untuk pemotretan terus-menerus.
Mode Flash	Menetapkan pengaturan flash.
Kompensasi Flash	Menyesuaikan intensitas output flash.
P'hilg Efek Mata Mrh	Mengurangi fenomena efek mata merah saat menggunakan flash.
Mode Fokus	Memilih metode fokus.
Area Fokus	Memilih area fokus.
 Iluminator AF	Mengatur lampu AF, yang menyediakan cahaya pada pemandangan gelap untuk membantu fokus.
Eksposur Kompnsasi	Mengkompensasi kecerahan gambar secara keseluruhan.
ISO	Menyesuaikan sensitivitas cahaya.
Filter ND	Mengatur fungsi yang akan mengurangi jumlah cahaya. Anda dapat mengatur kecepatan rana menjadi lebih lambat, mengurangi nilai apertur, dsb.
Mode Pengukuran	Memilih metode untuk mengukur kecerahan.
White Balance	Menyesuaikan nada warna gambar.
DRO/HDR Otomatis	Mengkompensasi kecerahan dan kontras secara otomatis.

Gaya Kreatif	Memilih pemrosesan gambar yang dikehendaki. Anda juga dapat menyesuaikan kontras, saturasi, dan ketajaman.
Efek Gambar	Memilih filter efek yang dikehendaki untuk mendapatkan gambar yang lebih impresif dan artistik.
Kaca Pmbesar Fokus	Memperbesar ukuran gambar sebelum memotret sehingga Anda dapat memeriksa fokus.
 NR Ekspsr Panjang	Mengatur pemrosesan penghilang noise untuk pengambilan gambar dengan kecepatan rana 1/3 detik atau lebih lama.
 ISO NR Tinggi	Mengatur pemrosesan penghilang noise untuk pengambilan gambar sensitivitas tinggi.
Penguncian AF Tngh	Mengatur fungsi untuk melacak subjek dan tetap fokus pada subjek saat menekan tombol tengah di layar pemotretan.
Deteksi Snyum/Wjh	Memilih untuk mendeteksi wajah dan menyesuaikan berbagai pengaturan secara otomatis. Mengatur untuk melepas rana secara otomatis bila senyum terdeteksi.
 Efek Kulit Lembut	Mengatur Efek Kulit Halus dan tingkat efek.
 Pmbngkn Obj Oto	Menganalisis pemandangan saat mengambil gambar wajah, jarak dekat, atau subjek yang dilacak oleh fungsi Penguncian AF, lalu secara otomatis memotong dan menyimpan salinan lain gambar dengan komposisi yang lebih mengesankan.
Pemilihan Adegan	Memilih pengaturan standar agar sesuai dengan berbagai kondisi pemandangan.
Film	Memilih mode pencahayaan yang sesuai dengan subjek atau efek.
 SteadyShot	Mengatur SteadyShot untuk pengambilan gambar diam. Mengurangi buram dari guncangan kamera selama pemotretan saat memegang kamera.
 SteadyShot	Mengatur SteadyShot untuk perekaman film.
 Ruang Warna	Mengubah rentang warna yang dapat dihasilkan.
 Rana Lambat Oto	Mengatur fungsi yang secara otomatis akan menyesuaikan kecepatan rana berdasarkan kecerahan lingkungan dalam mode film.

Perekaman Audio	Mengatur apakah akan merekam audio saat merekam film.
Tingkat Refmic	Memilih tingkat mikrofon selama perekaman film.
Pnghlng Bsng Angin	Mengurangi suara angin saat perekaman film berlangsung.
Pmanggilan memori	Memilih pengaturan yang telah disimpan sebelumnya bila tombol putar mode diatur ke MR (Panggil kembali memori).
Memori	Menyimpan mode atau pengaturan kamera yang dikehendaki.

(Pengaturan Kustom)

Zebra	Menampilkan garis untuk menyesuaikan kecerahan.
 Bantuan MF	Menampilkan gambar yang diperbesar saat menentukan fokus secara manual.
Wkt Pmsam Fokus	Mengatur durasi tampilan gambar dalam format yang diperbesar.
Garis Kisi	Mengatur tampilan garis kotak untuk memungkinkan penyelarasan pada garis bentuk struktur.
Tinjau Otomatis	Mengatur tinjauan otomatis untuk menampilkan gambar yang telah diambil setelah pemotretan.
Tombol DISP	Menetapkan jenis informasi yang akan ditampilkan di monitor atau di jendela bidik dengan menekan DISP pada roda kontrol.
Tingkat Puncak	Menyempurnakan garis bentuk pada kisaran dalam fokus dengan warna tertentu saat mengatur fokus secara manual.
Warna Puncak	Mengatur warna yang digunakan untuk fungsi timbul.
Pndn P'aturn Ekspsr	Mengatur panduan yang akan ditampilkan saat pengaturan eksposur diubah di layar pemotretan.
Tampilan Lihat Hidp	Mengatur apakah akan menerapkan pengaturan seperti kompensasi pencahayaan pada tampilan layar atau tidak.
 Pra-AF	Mengatur apakah akan menjalankan fokus otomatis sebelum tombol rana ditekan separuh atau tidak.

Pengaturan Zoom	Mengatur apakah akan menggunakan Zoom Gambar Jernih dan Zoom Digital saat melakukan zoom.
FINDER/MONITOR	Menetapkan metode untuk beralih antara jendela bidik dan layar.
 AEL dengan rana	Mengatur apakah akan menjalankan AEL bila tombol rana ditekan separuh. Fungsi ini berguna bila Anda ingin menyesuaikan fokus dan pencahayaan secara terpisah.
Potret/Timer Otomatis	Mengatur apakah timer otomatis jeda 3 detik akan digunakan bila layar dimiringkan ke atas sekitar 180 derajat.
Urutan variasi diafragma	Mengatur urutan pengambilan gambar untuk variasi diafragma eksposur dan pemotretan variasi diafragma keseimbangan putih.
Pendaftaran Wajah	Menetapkan atau mengubah subjek yang akan diberi prioritas dalam fokus.
 Tulis Tanggal	Mengatur apakah akan merekam tanggal pemotretan pada gambar diam.
Paturan Menu Fungsi	Menyesuaikan fungsi yang ditampilkan bila tombol Fn (Fungsi) ditekan.
Paturan Key Kustom	Menetapkan fungsi yang dikehendaki pada tombol dan cincin kontrol.
Fungsi Zoom pada Cincin	Mengatur fungsi zoom dari cincin kontrol. Bila memilih [Langkah], Anda dapat memindahkan posisi zoom ke langkah yang ditetapkan dari panjang fokal.
Tombol MOVIE	Mengatur apakah akan selalu mengaktifkan tombol MOVIE.
Kunci Roda	Mengatur apakah roda kontrol akan dinonaktifkan secara sementara dengan menggunakan tombol Fn saat memotret. Anda dapat menonaktifkan/mengaktifkan roda kontrol dengan menekan terus tombol Fn.

(Nirkabel)

Kirim ke Smartphone	Mentransfer gambar yang akan ditampilkan di smartphone.
Kirim ke Komputer	Mencadangkan gambar dengan mentransfernya ke komputer yang tersambung ke jaringan.
Menonton di TV	Anda dapat melihat gambar di TV yang mendukung jaringan.
Sekali sentuh(NFC)	Menetapkan aplikasi ke Sekali sentuh (NFC). Anda dapat mengaktifkan aplikasi saat memotret dengan menyentuhkan smartphone yang mendukung NFC ke kamera.
Mode airplane	Anda dapat mengatur perangkat ini untuk tidak menjalankan komunikasi nirkabel.
Tekan WPS	Anda dapat menyimpan jalur akses secara mudah ke kamera dengan menekan tombol WPS.
P'aturn Mnl Ttk Akss	Anda dapat menyimpan jalur akses secara manual.
M'edit Nma Prangkt	Anda dapat mengubah nama perangkat dalam Wi-Fi Direct, dsb.
Tampil Alamat MAC	Menampilkan alamat MAC kamera.
Reset SSID/PW	Mengatur ulang SSID dan sandi sambungan smartphone.
Rset P'aturan Netwrk	Mengatur ulang semua pengaturan jaringan.

(Aplikasi)

Daftar Aplikasi	Menampilkan daftar aplikasi. Anda dapat memilih aplikasi yang akan digunakan.
Pengenalan	Menampilkan petunjuk tentang cara menggunakan aplikasi.

(Pemutaran)

Hapus	Menghapus gambar.
Mode Lihat	Mengatur cara mengelompokkan gambar yang akan diputar.
Indeks Gambar	Menampilkan beberapa gambar sekaligus.

Putar Tampilan	Mengatur arah pemutaran gambar yang direkam.
Tampilan Geser	Menampilkan tampilan slide.
Putar	Memutar gambar.
⊕ Pembesaran Gmbr	Memperbesar gambar yang diputar.
Ptr Ulg Gbr Diam 4K	Menghasilkan gambar diam dalam resolusi 4K di TV yang tersambung ke HDMI dan mendukung 4K.
Proteksi	Memproteksi gambar.
Pnyuaian Intrvl Grk	Menyesuaikan interval untuk menampilkan pelacakan subjek di [Video Syot Gerak], pelacakan gerakan subjek akan ditampilkan saat memutar film.
Pencetakan Tertentu	Menambahkan tanda perintah cetak ke gambar diam.
Efek Indah	Memperbaiki wajah seseorang pada gambar diam dan menyimpan gambar yang telah diperbaiki sebagai gambar baru.

ID

(Pengaturan)

Kecerahan Monitor	Mengatur kecerahan layar.
Kecerah. Pencari Gbr	Mengatur kecerahan jendela bidik elektronik.
Suhu Wrn Pncari gbr	Mengatur suhu warna jendela bidik.
Pengaturan Volume	Mengatur volume suara untuk pemutaran film.
Sinyal audio	Mengatur suara pengoperasian kamera.
Pengaturan Unggah	Mengatur fungsi upload pada kamera sewaktu menggunakan kartu Eye-Fi.
Menu Tile	Mengatur apakah akan menampilkan menu tile setiap kali Anda menekan tombol MENU.
Panduan Mode Dial	Mengaktifkan atau menonaktifkan panduan tombol putar mode (penjelasan tentang setiap mode pemotretan).
Konfirmasi hapus	Menetapkan apakah akan memilih Hapus atau Batal sebelumnya di layar konfirmasi Hapus.
Kualitas Tampilan	Menetapkan kualitas tampilan.
Wkt Mulai Hmt Daya	Mengatur durasi hingga kamera dinonaktifkan secara otomatis.

Pemilih PAL/NTSC (hanya untuk model yang kompatibel dengan 1080 50i)	Dengan mengubah format TV perangkat, perekaman dalam format film yang berbeda dapat dilakukan.
Mode Demo	Mengaktifkan atau menonaktifkan pemutaran demo film.
Pengaturan HDMI	Menetapkan pengaturan HDMI.
Sambungan USB	Mengatur metode sambungan USB.
Pgaturan USB LUN	Meningkatkan kompatibilitas dengan membatasi fungsi sambungan USB. Atur ke [Multi] dalam kondisi normal dan ke [Satu] hanya bila sambungan antara kamera dan komputer atau komponen AV tidak dapat dibuat.
Suplai Power USB	Mengatur apakah akan mengalirkan daya menggunakan sambungan USB.
 Bahasa	Memilih bahasa.
Pengaturan Tgl/Jam	Mengatur tanggal dan waktu, serta pergeseran waktu siang hari.
Pengaturan Area	Mengatur lokasi penggunaan.
Format	Memformat kartu memori.
Jumlah File	Mengatur metode yang digunakan untuk menetapkan nomor file pada gambar diam dan film.
Pilih Folder REK	Mengubah folder yang dipilih untuk menyimpan gambar.
Folder Baru	Membuat folder baru untuk menyimpan gambar diam dan film (MP4).
Nama Folder	Mengatur format folder untuk gambar diam.
Pulihkan DB Gambar	Memulihkan file database gambar serta mengaktifkan perekaman dan pemutaran.
Mnampilkn Info Mdia	Menampilkan sisa waktu perekaman film dan jumlah gambar diam yang dapat disimpan dalam kartu memori.
Versi	Menampilkan versi perangkat lunak kamera.
Atur ulang Pngaturan	Mengembalikan pengaturan ke nilai default.

Fitur di PlayMemories Home™

Perangkat lunak PlayMemories Home memungkinkan Anda mengimpor gambar diam dan film ke komputer, lalu menggunakannya. PlayMemories Home diperlukan untuk mengimpor film XAVC S dan film AVCHD ke komputer.



Mengimpor gambar
dari kamera



Memutar gambar
yang diimpor



Untuk Windows, fungsi berikut juga tersedia:



Melihat gambar
di kalender



Membuat
disk film



Meng-upload
gambar ke
layanan jaringan

Berbagi gambar di
PlayMemories Online™



Catatan

- Sambungan Internet diperlukan untuk menginstal PlayMemories Home.
- Sambungan Internet diperlukan untuk menggunakan PlayMemories Online atau layanan jaringan lain. PlayMemories Online atau layanan jaringan lain mungkin tidak tersedia di beberapa negara atau wilayah.
- Gunakan URL berikut untuk aplikasi Mac:
<http://www.sony.co.jp/imsoft/Mac/>
- Jika perangkat lunak PMB (Picture Motion Browser), tersedia dengan model yang diluncurkan sebelum tahun 2011, telah terinstal di komputer, PlayMemories Home akan menimpa perangkat lunak tersebut selama penginstalan. Gunakan PlayMemories Home, perangkat lunak pengganti dari PMB.

■ Persyaratan sistem

Anda dapat menemukan persyaratan sistem untuk perangkat lunak di URL berikut:

www.sony.net/pcenv/



■ Menginstal PlayMemories Home di komputer

- 1 Kunjungi URL berikut melalui browser Internet di komputer, lalu instal PlayMemories Home.

www.sony.net/pm/

- Untuk informasi rinci tentang PlayMemories Home, lihat halaman dukungan PlayMemories Home berikut (hanya dalam bahasa Inggris): <http://www.sony.co.jp/pmh-se/>
- Setelah penginstalan selesai, PlayMemories Home akan terbuka.

- 2 Sambungkan kamera ke komputer menggunakan kabel micro USB (tersedia).

- Fungsi baru mungkin terinstal di PlayMemories Home. Sambungkan kamera ke komputer meskipun PlayMemories Home telah terinstal di komputer.
-

Catatan

- Jangan lepas kabel micro USB (tersedia) dari kamera saat layar pengoperasian atau layar pengaksesan ditampilkan. Jika dilakukan, data dapat rusak.
- Untuk memutuskan sambungan kamera dari komputer, klik  di baris tugas, lalu klik [Eject PMHOME].

Fitur Image Data Converter™

Berikut adalah contoh fungsi yang tersedia bila Anda menggunakan Image Data Converter.

- Anda dapat mengedit gambar RAW menggunakan beberapa fungsi koreksi, misalnya kurva nada atau ketajaman.
- Anda dapat menyesuaikan gambar menggunakan keseimbangan putih, kecerahan, Gaya Kreatif, dsb.
- Anda dapat menyimpan gambar diam yang ditampilkan dan diedit ke komputer.

Berikut adalah dua cara menyimpan gambar RAW: simpan dan biarkan dalam format data RAW atau simpan dalam format file umum.

- Anda dapat menampilkan dan membandingkan gambar RAW/JPEG yang diambil dengan kamera ini.
- Anda dapat menentukan gambar dalam lima peringkat.
- Anda dapat mengatur label warna.

ID

■ Menginstal Image Data Converter

- 1 Download perangkat lunak tersebut dari URL berikut, lalu instal di komputer.

Windows: <http://www.sony.co.jp/imsoft/Win/>

Mac: <http://www.sony.co.jp/imsoft/Mac/>

■ Menampilkan Image Data Converter Guide

Untuk informasi tentang cara menggunakan Image Data Converter, lihat Image Data Converter Guide.

1 Untuk Windows:
Klik [Start] → [All Programs] → [Image Data Converter] → [Help] → [Image Data Converter Ver.4].

Untuk Mac:

Jalankan Finder → [Applications] → [Image Data Converter] → [Image Data Converter Ver.4] → Dalam baris menu, pilih "Help" → Image Data Converter Guide.

- Untuk Windows 8, jalankan Image Data Converter Ver.4 → Dalam baris menu, pilih "Help" → Image Data Converter Guide.
 - Untuk informasi tentang Image Data Converter, Anda juga dapat melihat "Panduan Help" kamera (halaman 2) atau halaman bantuan Image Data Converter berikut (hanya dalam bahasa Inggris):
<http://www.sony.co.jp/ids-se/>
-

Menambahkan fungsi ke kamera

Anda dapat menambahkan fungsi yang dikehendaki ke kamera dengan menyambung ke situs web download aplikasi  (PlayMemories Camera Apps™) melalui Internet.

<http://www.sony.net/pmca/>

- Setelah menginstal aplikasi, Anda dapat mengaktifkan aplikasi dengan menyentuhkan smartphone Android yang mendukung NFC ke tanda N di kamera menggunakan fungsi [Sekali sentuh(NFC)].

Jumlah gambar diam dan durasi film yang dapat direkam

Jumlah gambar diam dan waktu perekaman dapat beragam, tergantung pada kondisi pemotretan dan kartu memori.

■ Gambar diam

[📷 Ukuran Gambar]: L: 20M

Bila [📷 Rasio Aspek] diatur ke [3:2]*

Kualitas \ Kapasitas	2 GB
Standar	295 gambar
Baik	170 gambar
Sangat baik	125 gambar
RAW & JPEG	58 gambar
RAW	88 gambar

* Bila [📷 Rasio Aspek] diatur selain ke [3:2], Anda dapat mengambil gambar lebih banyak daripada yang ditampilkan di atas. (Kecuali bila [📷 Kualitas] diatur ke [RAW].)

ID

Film

Tabel di bawah ini menunjukkan perkiraan waktu perekaman total menggunakan kartu memori yang telah diformat dengan kamera ini. Waktu perekaman untuk film XAVC S dan AVCHD adalah saat [PRKMN Video Ganda] diatur ke [Nonaktif].

(h (jam), m (menit))

Pngaturan Rekam \ Kapasitas	2 GB
60p 50M/50p 50M	—
30p 50M/25p 50M	—
24p 50M*	—
120p 50M/100p 50M	—
60i 24M(FX)/50i 24M(FX)	10 m
60i 17M(FH)/50i 17M(FH)	10 m
60p 28M(PS)/50p 28M(PS)	9 m
24p 24M(FX)/25p 24M(FX)	10 m
24p 17M(FH)/25p 17M(FH)	10 m
1440×1080 12M	15 m
VGA 3M	1 h 10 m

* hanya untuk model yang kompatibel dengan 1080 60i

- Perekaman secara terus menerus dapat dilakukan kurang lebih selama 29 menit (batas spesifikasi produk). Waktu perekaman maksimum secara terus menerus dari film format MP4 (12M) adalah sekitar 15 menit (dibatasi oleh batasan ukuran file sebesar 2 GB).
- Waktu perekaman film bervariasi karena kamera dilengkapi VBR (Variable Bit-Rate) yang akan menyesuaikan kualitas gambar secara otomatis berdasarkan adegan perekaman. Bila merekam subjek yang bergerak cepat, gambar akan lebih jelas, namun waktu perekaman lebih singkat karena diperlukan lebih banyak memori untuk merekam.

Waktu perekaman juga bervariasi, tergantung pada kondisi perekaman, subjek, maupun pengaturan kualitas/ukuran gambar.

Catatan tentang penggunaan kamera

Fungsi internal kamera

- Panduan ini menjelaskan tentang perangkat yang kompatibel dengan 1080 60i dan 1080 50i.

Untuk mengetahui apakah kamera merupakan perangkat yang kompatibel dengan 1080 60i atau 1080 50i, cari tanda berikut di bagian bawah kamera.

Perangkat yang kompatibel dengan 1080 60i: 60i

Perangkat yang kompatibel dengan 1080 50i: 50i

- Kamera ini kompatibel dengan format film 1080 60p atau 50p. Tidak seperti mode perekaman biasa yang tersedia hingga saat ini, yakni merekam dalam metode terhubung, kamera ini merekam menggunakan metode progresif. Metode ini akan meningkatkan resolusi dan menghasilkan gambar yang lebih halus dan nyata. Film yang direkam dalam format 1080 60p/1080 50p hanya dapat diputar pada perangkat yang didukung dengan 1080 60p/1080 50p.
- Saat berada di pesawat terbang, atur [Mode airplane] ke [Aktif].

Tentang penggunaan dan pemeliharaan

Jangan tangani produk dengan kasar, jangan bongkar, modifikasi, benturkan, atau biarkan terkena benturan lain, misalnya hantaman palu, terjatuh, maupun terinjak. Tangani secara hati-hati, terutama lensa.

Catatan tentang perekaman/pemutaran

- Sebelum memulai perekaman, buat rekaman uji coba untuk memastikan kamera berfungsi dengan benar.
- Kamera ini tidak anti debu, anti percikan air, maupun kedap air.
- Jangan arahkan kamera ke matahari atau cahaya terang lainnya. Tindakan tersebut dapat mengakibatkan kegagalan fungsi pada kamera.
- Jika terjadi kondensasi kelembaban, bersihkan sebelum menggunakan kamera.
- Jangan goyangkan atau benturkan kamera. Tindakan tersebut dapat mengakibatkan kegagalan fungsi dan Anda tidak dapat merekam gambar. Selain itu, media perekaman mungkin tidak dapat digunakan atau data gambar dapat rusak.

Jangan gunakan/simpan kamera di tempat berikut

- Di tempat yang sangat panas, dingin, atau lembab
Di tempat seperti dalam mobil yang diparkir di bawah sinar matahari, badan kamera dapat berubah bentuk dan hal ini dapat mengakibatkan kegagalan fungsi.
- Tempat yang terkena sinar matahari langsung atau di dekat unit pemanas
Badan kamera dapat berubah warna atau bentuk dan hal ini dapat mengakibatkan kegagalan fungsi.
- Di lokasi yang dapat terkena guncangan
- Di dekat lokasi yang menghasilkan gelombang radio yang kuat, memancarkan radiasi, atau medan magnet yang kuat. Jika tidak, kamera tidak dapat merekam atau memutar gambar dengan benar.
- Di tempat berpasir atau berdebu
Pastikan agar pasir atau debu tidak masuk ke dalam kamera. Hal ini dapat mengakibatkan kamera rusak dan dalam beberapa kasus, kegagalan fungsi tersebut tidak dapat diperbaiki.

Tentang cara membawa kamera

- Jangan duduk di bangku atau di tempat lain dengan kamera berada dalam saku belakang celana maupun rok karena hal tersebut dapat mengakibatkan kegagalan fungsi atau merusak kamera.

Lensa ZEISS

Kamera dilengkapi lensa ZEISS yang dapat menghasilkan gambar tajam dengan kontras luar biasa. Lensa kamera dibuat dalam sistem jaminan mutu yang disertifikasi oleh ZEISS sesuai dengan standar kualitas ZEISS di Jerman.

Catatan tentang layar, jendela bidik elektronik, dan lensa

- Layar dan jendela bidik elektronik diproduksi dengan teknologi presisi yang sangat tinggi, sehingga lebih dari 99,99% piksel yang ada siap digunakan secara efektif. Namun, beberapa titik hitam dan/atau terang (putih, merah, biru, atau hijau) mungkin akan muncul di layar dan jendela bidik elektronik. Titik ini merupakan hasil normal proses pembuatan, dan tidak mempengaruhi perekaman.
- Jangan pegang kamera dengan memegang monitor atau jendela bidik.
- Hati-hati, jaga agar jari Anda atau objek lain tidak menyentuh lensa saat sedang menggunakannya.
- Pastikan jari tidak menghalangi saat jendela bidik ditutup.
- Jangan tutup jendela bidik secara paksa saat lensa mata ditarik keluar.
- Jika air, debu, atau pasir melekat ke unit jendela bidik, objek tersebut dapat menyebabkan kegagalan fungsi.

Catatan tentang pemotretan dengan jendela bidik

Kamera ini dilengkapi dengan jendela bidik Organic Electro-Luminescence beresolusi tinggi dan kontras tinggi. Kamera dirancang untuk memberikan jendela bidik yang dapat dilihat dengan mudah, yakni dengan menyeimbangkan berbagai elemen secara tepat.

- Gambar mungkin akan sedikit distorsi di dekat sudut jendela bidik. Ini bukan kegagalan fungsi. Bila Anda ingin memeriksa setiap rincian dari keseluruhan komposisi, Anda juga dapat menggunakan monitor.
- Jika Anda mem-panning kamera saat melihat ke dalam jendela bidik atau menggerakkan mata Anda, gambar di jendela bidik mungkin akan terdistorsi atau warna gambar akan berubah. Hal ini merupakan karakteristik lensa atau perangkat layar dan bukan kegagalan fungsi. Saat mengambil gambar, sebaiknya Anda melihat ke area tengah jendela bidik.

Catatan tentang flash

- Jangan bawa kamera dengan memegang unit flash atau jangan gunakan kekuatan berlebih saat memegangnya.
- Kegagalan fungsi dapat terjadi jika air, debu, atau pasir masuk ke dalam unit flash yang terbuka.
- Hati-hati, jaga agar jari Anda tidak berada di jalur saat menekan flash ke bawah.

Aksesori Sony

Gunakan hanya aksesori asli merek Sony, karena penggunaan aksesori lain dapat mengakibatkan kegagalan fungsi. Aksesori merek Sony mungkin tidak tersedia di pasaran untuk negara dan kawasan tertentu.

Tentang suhu kamera

Kamera dan baterai dapat menjadi panas karena digunakan terus-menerus, namun kondisi tersebut bukan merupakan kegagalan fungsi.

Tentang perlindungan terhadap panas yang berlebihan

Tergantung pada suhu kamera dan baterai, Anda mungkin tidak dapat merekam film atau daya dapat nonaktif secara otomatis untuk melindungi kamera.

Pesan akan ditampilkan di layar sebelum daya dinonaktifkan atau Anda tidak lagi dapat merekam film. Jika demikian, biarkan daya dinonaktifkan. Tunggu hingga suhu kamera dan baterai menurun. Jika Anda mengaktifkan daya tanpa membiarkan suhu kamera dan baterai menjadi cukup dingin, daya mungkin akan kembali nonaktif atau Anda mungkin tidak dapat merekam film.

Tentang pengisian daya baterai

- Jika mengisi daya baterai yang tidak digunakan dalam waktu lama, Anda mungkin tidak dapat mengisi daya hingga kapasitas yang sesuai.
Hal ini disebabkan oleh karakteristik baterai. Isi kembali daya baterai.
- Kualitas baterai yang tidak digunakan selama lebih dari satu tahun mungkin telah menurun.

Peringatan tentang hak cipta

Program televisi, film, rekaman video, dan materi lainnya mungkin dilindungi hak cipta. Perekaman materi tersebut tanpa izin dapat melanggar ketentuan undang-undang hak cipta.

Tidak ada jaminan jika konten rusak atau terjadi kegagalan saat perekaman

Sony tidak dapat memberikan jaminan jika terjadi kegagalan perekaman atau kerusakan maupun hilangnya konten yang direkam akibat kegagalan fungsi pada kamera atau media perekaman, dsb.

Membersihkan permukaan kamera

Bersihkan permukaan kamera dengan kain lembut yang sedikit dibasahi air, lalu seka permukaan dengan kain kering. Untuk menghindari kerusakan pada lapisan penutup atau casing:

- Pastikan agar kamera tidak terkena produk kimia, misalnya tiner, benzena, alkohol, kain pembersih sekali pakai, pembasmi serangga, tabir surya, atau insektisida.

Memelihara layar

- Krim tangan atau pelembab yang menempel di layar dapat merusak lapisannya. Jika layar terkena krim, segera bersihkan.
- Menekan terlalu kuat saat membersihkan layar dengan tisu atau bahan lainnya dapat merusak lapisan.
- Jika sidik jari atau kotoran menempel di layar, sebaiknya hapus noda secara perlahan, lalu bersihkan layar dengan kain lembut.

Catatan tentang LAN nirkabel

Kami tidak bertanggung jawab atas kerusakan apa pun yang disebabkan oleh akses yang tidak sah, atau penggunaan yang tidak sah, tujuan penggunaan kamera, akibat kamera hilang maupun dicuri.

Spesifikasi

Kamera

[Sistem]

Perangkat gambar: 13,2 mm × 8,8 mm
(jenis 1,0) sensor Exmor R™
CMOS

Jumlah total piksel kamera:

Sekitar 20,9 Megapiksel

Jumlah piksel efektif kamera:

Sekitar 20,1 Megapiksel

Lensa: Lensa zoom ZEISS Vario-
Sonnar T* 2,9×

f = 8,8 mm – 25,7 mm (24 mm –
70 mm (setara dengan film
35 mm))

F1,8 (W) – F2,8 (T)

Sewaktu merekam film (16:9):
25,5 mm – 74 mm^{*1}

Sewaktu merekam film (4:3):
31 mm – 90 mm^{*1}

^{*1} Bila [SteadyShot] diatur ke
[Standar]

SteadyShot: Optik

Format file:

Gambar diam: Sesuai dengan JPEG
(DCF, Exif, MPF Baseline), RAW
(Format Sony ARW 2.3),
kompatibel dengan DPOF

Film (format XAVC S):

Format yang kompatibel dengan
MPEG-4 AVC/H.264 XAVC S
ver.1.0

Video: MPEG-4 AVC/H.264

Audio: Linear PCM 2ch (48 kHz
16 bit)

Film (format AVCHD):

Kompatibel dengan bentuk
AVCHD Ver. 2.0

Video: MPEG-4 AVC/H.264

Audio: Dolby Digital 2 saluran,
dilengkapi Dolby Digital Stereo
Creator

• Diproduksi di bawah lisensi dari
Dolby Laboratories.

Film (format MP4):

Video: MPEG-4 AVC/H.264

Audio: MPEG-4 AAC-LC 2
saluran

Media perekaman: Memory Stick PRO
Duo, Memory Stick Micro, kartu
SD, kartu memori microSD

Flash: Jangkauan flash (Sensitivitas
ISO (Indeks Pencahayaan yang
Disarankan) diatur ke Otomatis):
Sekitar 0,4 m hingga 10,2 m (W)/
Sekitar 0,4 m hingga 6,5 m (T)

[Konektor Input dan Output]

Konektor HDMI: Soket micro HDMI
Terminal Multi/Micro USB*:

Komunikasi USB

Komunikasi USB: Hi-Speed USB
(USB 2.0)

* Mendukung perangkat yang
kompatibel dengan Micro USB.

ID

[Jendela Bidik]

Jenis: Jendela bidik elektronik
(Organic Electro-Luminescence)

Jumlah total titik:

1 440 000 titik

Cakupan bingkai: 100%

Pembesaran:

Sekitar $0,59 \times$ (setara format
35 mm) dengan lensa 50 mm pada
fokus yang tidak terhingga, -1 m^{-1}

Jalur mata: Sekitar 20 mm dari lensa
mata, 19,2 mm dari bingkai lensa
mata di -1 m^{-1}

* Penyesuaian dioptri:

$-4,0 \text{ m}^{-1}$ hingga $+3,0 \text{ m}^{-1}$

[Monitor]

Monitor LCD:

Drive TFT 7,5 cm (jenis 3,0)

Jumlah total titik:

1 228 800 titik

[Daya, umum]

Daya: Unit baterai isi ulang

NP-BX1, 3,6 V

Adaptor AC AC-UB10C/UB10D,
5 V

Pemakaian daya:

Sekitar 1,7 W (selama pemotretan
dengan monitor)

Sekitar 2,3 W (selama pemotretan
dengan jendela bidik)

Suhu pengoperasian:

$0 \text{ }^\circ\text{C}$ hingga $40 \text{ }^\circ\text{C}$

Suhu penyimpanan:

$-20 \text{ }^\circ\text{C}$ hingga $+60 \text{ }^\circ\text{C}$

Dimensi (sesuai dengan CIPA):

$101,6 \text{ mm} \times 58,1 \text{ mm} \times 41,0 \text{ mm}$
(L/P/T)

Berat (sesuai dengan CIPA) (Sekitar):

290 g (termasuk NP-BX1 unit
baterai, Memory Stick PRO Duo)

Mikrofon: Stereo

Speaker: Monaural

Exif Print: Kompatibel

PRINT Image Matching III:

Kompatibel

[LAN nirkabel]

Standar yang didukung: IEEE 802.11
b/g/n

Frekuensi: 2,4 GHz

Protokol keamanan yang didukung:

WEP/WPA-PSK/WPA2-PSK

Metode konfigurasi: WPS (Wi-Fi
Protected Setup) / manual

Metode akses: Mode Infrastruktur

NFC: sesuai dengan NFC Forum Type
3 Tag

Model No. WW808161

Adaptor AC AC-UB10C/UB10D

Persyaratan daya: AC 100 V hingga
240 V, 50 Hz/60 Hz, 70 mA

Tegangan keluar: DC 5 V, 0,5 A

Unit Baterai Isi Ulang NP-BX1

Jenis baterai: Baterai lithium-ion

Tegangan maksimum: DC 4,2 V

Tegangan nominal: DC 3,6 V

Tegangan pengisian maksimum:
DC 4,2 V

Arus pengisian maksimum: 1,89 A

Kapasitas: Biasa 4,5 Wh (1 240 mAh)

Desain dan spesifikasi dapat berubah
tanpa pemberitahuan.

Merek dagang

- Memory Stick dan  adalah merek dagang atau merek dagang terdaftar dari Sony Corporation.
- XAVC S dan  adalah merek dagang terdaftar dari Sony Corporation.
- "AVCHD Progressive" dan jenis logo "AVCHD Progressive" adalah merek dagang dari Panasonic Corporation dan Sony Corporation.
- Dolby dan simbol double-D adalah merek dagang dari Dolby Laboratories.
- Istilah HDMI dan HDMI High-Definition Multimedia Interface, dan Logo HDMI merupakan merek dagang atau merek dagang terdaftar dari HDMI Licensing LLC di Amerika Serikat dan negara lainnya.
- Windows adalah merek dagang terdaftar dari Microsoft Corporation di Amerika Serikat dan/atau negara lainnya.
- Mac adalah merek dagang terdaftar dari Apple Inc. di Amerika Serikat dan negara lainnya.
- iOS adalah merek dagang terdaftar atau merek dagang dari Cisco Systems, Inc.
- iPhone dan iPad adalah merek dagang terdaftar dari Apple Inc. di Amerika Serikat dan negara lainnya.
- SDXC adalah merek dagang dari SD-3C, LLC.
- Android dan Google Play adalah merek dagang dari Google Inc.
- Wi-Fi, logo Wi-Fi, dan Wi-Fi PROTECTED SET-UP adalah merek dagang terdaftar dari Wi-Fi Alliance.
- N Mark adalah merek dagang atau merek dagang terdaftar dari NFC Forum, Inc. di Amerika Serikat dan negara lain.
- DLNA dan DLNA CERTIFIED adalah merek dagang dari Digital Living Network Alliance.
- Facebook dan logo "f" adalah merek dagang atau merek dagang terdaftar dari Facebook, Inc.
- YouTube dan logo YouTube adalah merek dagang atau merek dagang terdaftar dari Google Inc.
- Eye-Fi adalah merek dagang dari Eye-Fi, Inc.
- Selain itu, sistem dan nama produk yang digunakan dalam panduan ini secara umum adalah merek dagang atau merek dagang terdaftar dari masing-masing pengembang maupun produsen. Namun, tanda TM atau [®] mungkin tidak digunakan di semua kasus dalam panduan ini.



Informasi tambahan tentang produk ini dan jawaban atas pertanyaan yang sering diajukan dapat ditemukan di situs Web Customer Support.

<http://www.sony.net/>

เรียนรู้เพิ่มเติมเกี่ยวกับกล้อง (“คู่มือช่วยเหลือ”)



“คู่มือช่วยเหลือ” คือคู่มือแบบออนไลน์ ท่านสามารถอ่าน “คู่มือช่วยเหลือ” ในเครื่องคอมพิวเตอร์หรือสมาร์ทโฟนของท่าน ดูคำแนะนำโดยละเอียดเกี่ยวกับฟังก์ชันต่างๆ ของกล้องได้จากคู่มือนี้

URL:

http://rd1.sony.net/help/dsc/1410/h_??/



การดูคู่มือ

กล้องนี้มีคำแนะนำการใช้งานบรรจุอยู่ใน

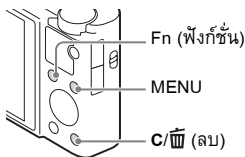

คำแนะนำในกล้อง

กล้องแสดงคำอธิบายสำหรับรายการ MENU/Fn (ฟังก์ชัน) และค่าต่างๆ ที่ตั้งไว้

- ① กดปุ่ม MENU หรือปุ่ม Fn (ฟังก์ชัน)
- ② เลือกรายการที่ต้องการ จากนั้นกดปุ่ม C/ (ลบ)

คำเตือน

เพื่อลดอันตรายจากไฟไหม้หรือไฟฟ้าดูด อย่าให้ตัวอุปกรณ์เปียกฝนหรือถูกความชื้น

ข้อสำคัญเพื่อความปลอดภัย

-เก็บรักษาข้อสำคัญเหล่านี้

อันตราย

เพื่อลดความเสี่ยงต่อการเกิดเพลิงไหม้หรือไฟฟ้าดูด ควรปฏิบัติตามคำแนะนำต่อไปนี้อย่างเคร่งครัด

คำเตือน

TH

ก่อนแบตเตอรี่

การใช้งานก่อนแบตเตอรี่อย่างไม่ถูกวิธี อาจทำให้ก่อนแบตเตอรี่ใหม่ เป็นสาเหตุให้เกิดไฟไหม้หรือสารเคมีไหม้ได้ โปรดทำความเข้าใจข้อควรระวังต่อไปนี้

- อย่าทำการแยกชิ้นส่วน
- อย่าทำให้ลัดวงจรและระวังอย่าให้ก่อนแบตเตอรี่ โดนแรงกระแทกหรือแรงอัด อย่างเช่น ทบด้วยก้อน, หล่นหรือเหยียบบนแบตเตอรี่
- อย่าทำให้ลัดวงจรและอย่าให้วัตถุที่เป็นโลหะเข้ามาสัมผัสกับส่วนขั้วโลหะของแบตเตอรี่
- อย่าเก็บในบริเวณที่มีอุณหภูมิสูงเกิน 60 °C อย่างเช่น บริเวณที่มีแสงแดดส่องถึงโดยตรง หรือในรถยนต์ที่จอดกลางแดด
- อย่าเผาหรือทิ้งแบตเตอรี่ลงในกองไฟ
- อย่าใช้แบตเตอรี่ลิเทียมไอออนที่เสียหายหรือมีรอยร้าว
- ชาร์จก่อนแบตเตอรี่ด้วยเครื่องชาร์จแบตเตอรี่แท้ของ Sony หรืออุปกรณ์ที่สามารถชาร์จก่อนแบตเตอรี่ได้เท่านั้น
- เก็บก่อนแบตเตอรี่ให้ห่างจากมือเด็ก
- รักษาก่อนแบตเตอรี่ให้แห้งอยู่เสมอ
- เปลี่ยนไปใช้แบตเตอรี่ชนิดเดียวกัน หรือชนิดที่เทียบเท่าที่แนะนำโดย Sony เท่านั้น
- ทิ้งก่อนแบตเตอรี่ใช้แล้วตามคำแนะนำที่ระบุไว้ในคู่มือเท่านั้น

อะแดปเตอร์ AC

ใช้ได้รับคิคนั่งที่อยู่ใกล้เคียงเมื่อใช้อะแดปเตอร์ AC ถอดอะแดปเตอร์ AC ออกจาก
เค้ได้รับคิคนั่งทันทีหากเกิดความผิดปกติขึ้นขณะใช้อุปกรณ์

สายไฟ (ถ้าหากให้มาด้วย) ถูกออกแบบมาให้ใช้งานกับปลั๊กนี้เท่านั้น ไม่ควรนำไป
ใช้กับอุปกรณ์ไฟฟ้าอื่นๆ

สำหรับลูกค้าที่ซื้อเครื่องจากร้านค้าในญี่ปุ่นที่ให้บริการแก่นักท่องเที่ยว

หมายเหตุ

เครื่องหมายรับรองสำหรับมาตรฐานที่กึ่งสนับสนุนส่วนหนึ่งสามารถตรวจสอบได้จาก
หน้าจอของกล้อง

เลือก MENU →  (ตั้งค่า) 6 → [โลโก้ใบรับรอง]

หากไม่สามารถเปิดดูการแสดงผลดังกล่าวได้จากปัญหาอย่างเช่น เกิดความผิดพลาดกับกล้อง
โปรดติดต่อตัวแทนของ Sony หรือศูนย์บริการท้องถิ่นที่ได้รับการรับรองของ Sony

ตรวจสอบรายการอุปกรณ์ที่ให้มาด้วย

ตัวเลขในเครื่องหมายวงเล็บแสดงถึงจำนวนชิ้น

- ก๊อปปี้ (1)
- แบตเตอรี่ NP-BX1 แบบชาร์จใหม่ได้ (1)
- สายไมโคร USB (1)
- อะแดปเตอร์ AC AC-UB10C/UB10D (1)
- สายไฟ (ไม่มีให้มาด้วยในประเทศสหรัฐอเมริกาและแคนาดา) (1)
- สายร้อยข้อมือ (1)
- ตัวต่อสายสะพาย (2)

(ตัวต่อสายสะพาย ใช้เพื่อติดเข้ากับสายสะพายไหล่ (แยกจำหน่าย) ดังแสดงในภาพ)

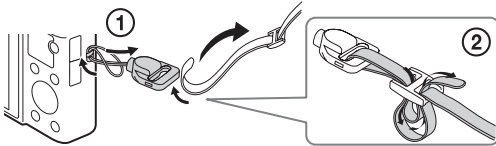



- คำแนะนำการใช้งาน (หนังสือคู่มือเล่มนี้) (1)
- Wi-Fi Connection/One-touch (NFC) Guide (1)
คู่มือนี้อธิบายฟังก์ชันที่ต้องมีการเชื่อมต่อ Wi-Fi

สำหรับรายละเอียดเกี่ยวกับฟังก์ชัน Wi-Fi/ฟังก์ชัน One-touch (NFC) โปรดดูที่คู่มือ “Wi-Fi Connection/One-touch (NFC) Guide” (ที่ให้มาด้วย) หรือ “คู่มือช่วยเหลือ” (หน้า 2)

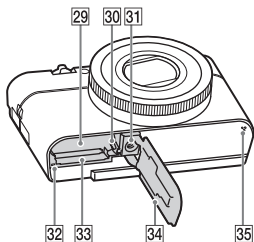
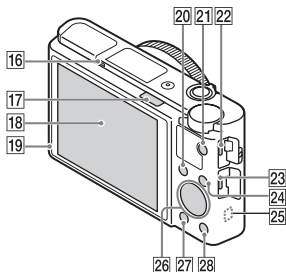
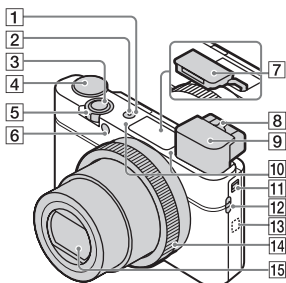
ส่วนประกอบของกล้อง



- 1 สวิตช์ ON/OFF (ไฟหลัก)
- 2 ไฟหลัก/ไฟชาร์จ
- 3 ปุ่มชัตเตอร์
- 4 ปุ่มหมุนปรับโหมด
 - i (อัตโนมัติอัจฉริยะ)/
 - i+ (อัตโนมัติพิเศษ)/
 - P (โปรแกรมอัตโนมัติ)/
 - A (กำหนดค่ารูรับแสง)/
 - S (กำหนดชัตเตอร์สปีด)/
 - M (ปรับระดับแสงเอง)/
 - MR (ใช้ค่าบันทึก)/
 - ☒ (ภาพเคลื่อนไหว)/
 - ☐ (ถ่ายภาพพาโนรามา)/
 - SCN (เลือกบรรยากาศ)
- 5 กรณีถ่ายภาพ: ก้าน W/T (ซูม)
กรณีดูภาพ: ก้าน  (ดัชนี)/
ก้านซูมภาพที่แสดง
- 6 ไฟตั้งเวลา/ไฟช่วยโฟกัส
- 7 แฟลช
 - อย่าให้นิ้วมือของท่านบังแสงแฟลช
 - เมื่อใช้แฟลช ให้เลื่อนสวิตช์  (เปิดแฟลชขึ้น) หากไม่ใช่แฟลช ให้กดแฟลชลงด้วยมือ
 - เมื่อไม่ได้ใช้งานแฟลช ให้กดแฟลชกลับเข้าไปในตัวกล้อง
- 8 ก้านปรับไดออพเตอร์

9 ช่องมองภาพ

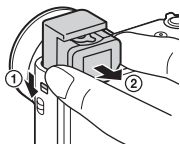

- เมื่อใช้ช่องมองภาพ ให้เลื่อนสวิตช์เปิดช่องมองภาพลง จากนั้นจึงเลนส์ตาออกมาจากช่องมองภาพ จนกระทั่งมีเสียงคลิก
- เมื่อท่านมองผ่านช่องมองภาพ โหมดช่องมองภาพจะทำงาน และเมื่อท่านหันหน้าออกห่างจากช่องมองภาพ โหมดดูภาพจะเปลี่ยนกลับไปโหมดจอภาพ

10 ไมโครโฟน

11 สวิตช์เปิดช่องมองภาพ

12 ขอร้อยสายคล้อง

13 N (เครื่องหมาย N)

- แต่เครื่องหมายนี้เมื่อเชื่อมต่อกล้องกับสมาร์ทโฟนที่มีฟังก์ชัน NFC
- NFC (Near Field Communication) เป็นมาตรฐานสากลของเทคโนโลยีสื่อสารไร้สายระยะสั้น

14 แหวนควบคุม

15 เลนส์

16 เซ็นเซอร์ตา

17 สวิตช์ \mathbb{Z} (เปิดแฟลชขึ้น)

18 จอภาพ

- ท่านสามารถปรับจอภาพให้มีมุมที่มองง่ายขึ้นและถ่ายภาพจากตำแหน่งใดก็ได้

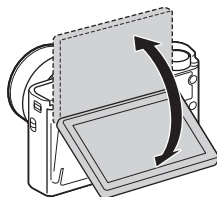

19 เซ็นเซอร์ตรวจจับแสง

20 กรณีถ่ายภาพ: ปุ่ม Fn (ฟังก์ชัน) กรณีดูภาพ: ปุ่ม \leftarrow (ส่งไปยังสมาร์ทโฟน)

21 ปุ่ม MOVIE (ภาพเคลื่อนไหว)

22 ขั้วต่อ Multi/Micro USB

- สนับสนุนอุปกรณ์ที่ใช้ร่วมกับ Micro USB ได้

23 ช่องต่อ HDMI ขนาดจิ๋ว

24 ปุ่ม MENU

25 เซ็นเซอร์ Wi-Fi (ฝังใน)

26 ปุ่มควบคุม

27 ปุ่ม \blacktriangleright (ดูภาพ)

28 ปุ่ม C/ \mathbb{W} (กำหนดเอง/ลบ)

29 ช่องเสียบแบตเตอรี่

30 ก้านปลดแบตเตอรี่

- 31 ช่องต่อขาตั้งกล้อง
- ใช้ขาตั้งที่สกรูสั้นกว่า 5.5 มม.
มิฉะนั้นท่านจะไม่สามารถยึดกล้อง
อย่างแน่นหนาและอาจทำให้
กล้องเสียหายได้
- 32 ไฟแสดงสถานะการเข้าถึง
- 33 ช่องเสียบการ์ดเมโมรี่
- 34 ฝาปิดช่องใส่แบตเตอรี่/การ์ดเมโมรี่
- 35 ลำโพง

การใส่ก้อนแบตเตอรี่

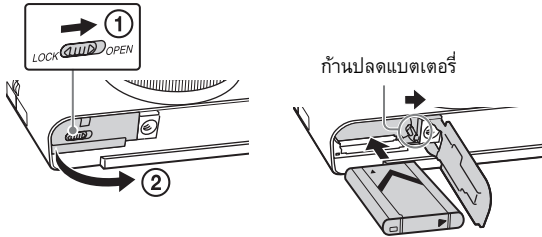

1 เปิดฝาปิด

2 ใส่ก้อนแบตเตอรี่

- ขณะกดก้อนปลดแบตเตอรี่ ให้ใส่ก้อนแบตเตอรี่ตามภาพ ตรวจสอบให้แน่ใจว่าก้อนปลดแบตเตอรี่ล๊อคเข้าที่หลังใส่
- การปิดฝารอบโดยที่ใส่แบตเตอรี่อย่างไม่ถูกต้องอาจทำให้กล้องเสียหายได้

TH

การชาร์จก้อนแบตเตอรี่

สำหรับลูกค้าในสหรัฐอเมริกา
และแคนาดา

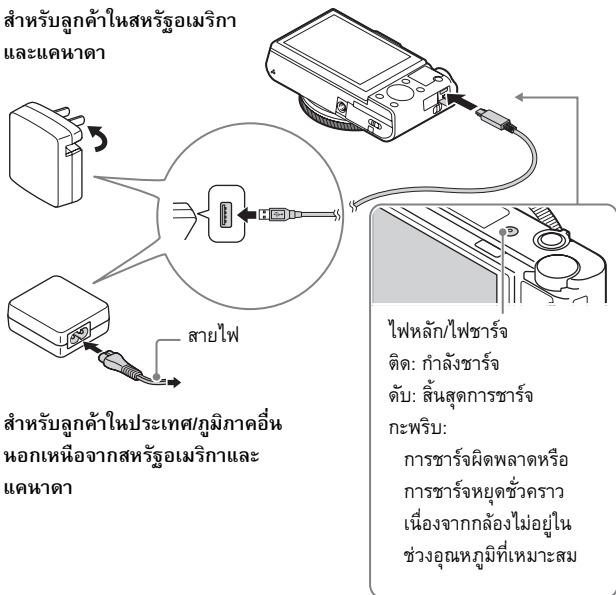

สำหรับลูกค้าในประเทศ/ภูมิภาคอื่น
นอกเหนือจากสหรัฐอเมริกาและ
แคนาดา

1 เชื่อมต่อกล่องเข้ากับอะแดปเตอร์ AC (ที่ให้มาด้วย) ด้วยสาย Micro USB (ที่ให้มาด้วย)

2 เสียบอะแดปเตอร์ AC เข้ากับเต้ารับติดผนัง

ไฟหลัก/ไฟชาร์จ ติดสีส้ม และเริ่มทำการชาร์จ

- ปิดสวิทช์กล่องขณะชาร์จแบตเตอรี่
- ท่านสามารถชาร์จก้อนแบตเตอรี่ต่อได้ถึงแม้จะชาร์จไปแค่เพียงบางส่วน
- เมื่อหลอด ไฟหลัก/ชาร์จ กะพริบและยังชาร์จไม่เสร็จ ให้ถอดก้อนแบตเตอรี่ออกแล้วใส่กลับเข้าไปใหม่

หมายเหตุ

- หากไฟหลัก/ไฟชาร์จบนกล่องกะพริบเมื่อเสียบอะแดปเตอร์ AC กับเต้ารับติดผนัง แสดงว่าการชาร์จหยุดชั่วคราวเนื่องจากอุณหภูมิไม่อยู่ในช่วงที่แนะนำ เมื่ออุณหภูมิกลับคืนสู่ช่วงที่เหมาะสม การชาร์จจะดำเนินต่อ ขอแนะนำให้ทำการชาร์จก่อนแบตเตอรี่ที่อุณหภูมิแวดล้อม 10°C ถึง 30°C
- ก่อนแบตเตอรี่อาจจะไม่ได้รับการชาร์จอย่างเต็มประสิทธิภาพ ถ้าหากส่วนขั้วสัมผัสของแบตเตอรี่สกปรก ในกรณีนี้ให้เช็ดฝุ่นออกเบาๆ ด้วยผ้านุ่มหรือก้านสำลี เพื่อทำความสะอาดส่วนขั้วสัมผัสของแบตเตอรี่
- เสียบอะแดปเตอร์ AC (ที่ให้มาด้วย) เข้ากับเต้ารับติดผนังที่ใกล้ที่สุด หากเกิดการ ทำงานผิดพลาดระหว่างการใช้อะแดปเตอร์ AC ให้ถอดปลั๊กออกจากเต้ารับติดผนังทันที เพื่อหยุดการเชื่อมต่อกับแหล่งจ่ายไฟฟ้า
- เมื่อสิ้นสุดการชาร์จ ถอดอะแดปเตอร์ AC ออกจากเต้ารับติดผนัง
- พึงใช้เฉพาะก้อนแบตเตอรี่ สายไมโคร USB (ที่ให้มาด้วย) และอะแดปเตอร์ AC (ที่ให้มาด้วย) ของแท้ของ Sony เท่านั้น
- อะแดปเตอร์ AC AC-UD11 (แยกจำหน่าย) อาจจะไม่จำหน่ายในบางประเทศ/ท้องที่

TH

เวลาในการชาร์จ (ชาร์จเต็ม)

ระยะเวลาชาร์จด้วยอะแดปเตอร์ AC (ที่ให้มาด้วย) คือ 230 นาที โดยประมาณ

หมายเหตุ

- เวลาในการชาร์จข้างต้นคือเวลาสำหรับกรณีที่ชาร์จแบตเตอรี่ซึ่งไม่มีประจุเลขที่อุณหภูมิ 25°C การชาร์จอาจใช้เวลานานกว่านี้ขึ้นอยู่กับเงื่อนไขหรือสถานการณ์การใช้งาน

■ การชาร์จโดยเชื่อมต่อกับเครื่องคอมพิวเตอร์

สามารถชาร์จก้อนแบตเตอรี่ได้โดยต่อกับเครื่องคอมพิวเตอร์ด้วยสาย Micro USB เชื่อมต่อกับเครื่องคอมพิวเตอร์โดยปิดสวิตช์กล้อง

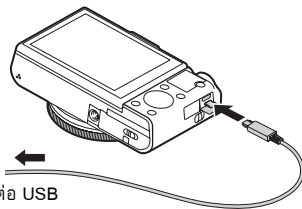

- ถ้าท่านเชื่อมต่อกับคอมพิวเตอร์ในขณะที่กล้องเปิดอยู่ กล้องจะได้รับพลังงานจากคอมพิวเตอร์ ซึ่งท่านสามารถนำเข้าภาพไปยังคอมพิวเตอร์โดยไม่ต้องกังวลว่าแบตเตอรี่จะหมด

หมายเหตุ

- พึงระลึกในประเด็นต่อไปนี้ ขณะชาร์จผ่านเครื่องคอมพิวเตอร์:
 - ถ้าหากกล้องต่อกับเครื่องคอมพิวเตอร์แบบวางตั้งที่ไม่ได้ต่ออยู่กับแหล่งจ่ายไฟฟ้าระดับแบตเตอรี่ของคอมพิวเตอร์จะลดลง ห้ามชาร์จเป็นเวลานานเกินไป
 - อย่า เปิด/ปิด หรือรีเซ็ตเครื่องคอมพิวเตอร์ หรือปลุกคอมพิวเตอร์ให้ตื่นจากโหมด หลับ ขณะที่มีการเชื่อมต่อ USB ระหว่างกล้องกับเครื่องคอมพิวเตอร์ การทำเช่นนี้อาจทำให้กล้องทำงานผิดปกติ ก่อน เปิด/ปิด หรือรีเซ็ตเครื่องคอมพิวเตอร์ หรือปลุกคอมพิวเตอร์ให้ตื่นจากโหมดหลับ ให้ถอดกล้องออกจากเครื่องคอมพิวเตอร์ก่อน
 - ไม่รับประกันการชาร์จกับเครื่องคอมพิวเตอร์ประกอบเองหรือเครื่องคอมพิวเตอร์ที่ถูกดัดแปลง

อายุการใช้งานแบตเตอรี่และจำนวนภาพที่สามารถบันทึกและเปิดดูได้

		อายุการใช้งานแบตเตอรี่	จำนวนภาพ
ถ่ายภาพ (ภาพนิ่ง)	หน้าจอ	ประมาณ 160 นาที	ประมาณ 320 ภาพ
	ช่องมองภาพ	ประมาณ 115 นาที	ประมาณ 230 ภาพ
การบันทึกภาพเคลื่อนไหวทั่วไป	หน้าจอ	ประมาณ 50 นาที	—
	ช่องมองภาพ	ประมาณ 50 นาที	—
การบันทึกภาพเคลื่อนไหวต่อเนื่อง	หน้าจอ	ประมาณ 85 นาที	—
	ช่องมองภาพ	ประมาณ 90 นาที	—
การดูภาพ (ภาพนิ่ง)		ประมาณ 215 นาที	ประมาณ 4300 ภาพ

TH

หมายเหตุ

- จำนวนภาพด้านบนสำหรับกรณีที่ก้อนแบตเตอรี่ได้รับการชาร์จจนเต็ม จำนวนภาพอาจลดลงตามเงื่อนไขการใช้งาน
- จำนวนภาพที่สามารถบันทึกได้สำหรับการถ่ายภาพภายใต้เงื่อนไขต่อไปนี้:
 - ใช้ Memory Stick PRO Duo™ (Mark2) ของ Sony (แยกจำหน่าย)
 - ใช้งานก้อนแบตเตอรี่ที่อุณหภูมิแวดล้อม 25 °C
 - [คุณภาพการแสดงผล] ตั้งค่าไว้เป็น [ปกติ]
- จำนวน “ถ่ายภาพ (ภาพนิ่ง)” เป็นไปตามมาตรฐาน CIPA สำหรับการถ่ายภาพภายใต้เงื่อนไขต่อไปนี้:

(CIPA: Camera & Imaging Products Association)

- DISP ถูกตั้งไว้ที่ [แสดงข้อมูลทั้งหมด]
- ถ่ายภาพทุกๆ 30 วินาที
- มีการสลับการซูมระหว่างด้าน W และ T
- ใช้ไฟแฟลชทุกๆ สองภาพ
- ปิดและเปิดกล้องทุกๆ สิบภาพ

- จำนวนนาฬิกาที่บันทึกภาพเคลื่อนไหวได้เป็นไปตามมาตรฐาน CIPA สำหรับการถ่ายภาพภายใต้เงื่อนไขต่อไปนี้:
 - [H] ตั้งค่าการบันทึก: 60i 17M(FH)/50i 17M(FH)
 - การบันทึกภาพเคลื่อนไหวทั่วไป: อายุการใช้งานแบตเตอรี่ขึ้นอยู่กับารเริ่ม/หยุดถ่ายภาพ การซูม การเปิด/ปิด ฯลฯ ซ้ำๆ กันหลายครั้ง
 - การบันทึกภาพเคลื่อนไหวต่อเนื่อง:
 - อายุการใช้งานแบตเตอรี่ขึ้นอยู่กับารถ่ายภาพไม่หยุดจนกระทั่งครบจำนวนสูงสุด (29 นาที) แล้วถ่ายต่อโดยกดปุ่ม MOVIE อีกครั้ง ฟังก์ชันอื่นๆ เช่น การซูม จะไม่ทำงาน

■ การจ่ายพลังงาน

ท่านสามารถใช้อะแดปเตอร์ AC AC-UD10 (แยกจำหน่าย) หรือ AC-UD11 (แยกจำหน่าย) สำหรับถ่ายภาพและดูภาพเพื่อจ่ายพลังงานขณะที่ถ่ายภาพหรือเปิดดูภาพ

หมายเหตุ

- ท่านไม่สามารถถ่ายภาพหรือดูภาพขณะที่กล้องเชื่อมต่อกับอะแดปเตอร์ AC ที่ให้มาด้วย

เสียบการ์ดเมโมรี (แยกจำหน่าย)

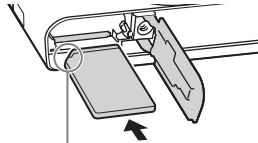
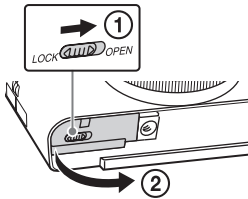

ตรวจสอบว่ามุมที่มีรอยบากหันไป
ทางด้านที่ถูกต้อง

1 เปิดฝาปิด

2 ใส่การ์ดเมโมรี (แยกจำหน่าย)

- ให้ใส่การ์ดเมโมรีจนคลิกเข้าที่โดยหันมุมบากของการ์ดตามทิศทางที่แสดง
ในรูป

3 ปิดฝา

TH

การ์ดเมโมรี่ที่สามารถใช้ได้

	การ์ดเมโมรี่	สำหรับภาพนิ่ง	สำหรับภาพเคลื่อนไหว
A	Memory Stick XC-HG Duo™	✓	✓
	Memory Stick PRO Duo	✓	✓ (Mark2 เท่านั้น)
	Memory Stick PRO-HG Duo™	✓	✓
B	Memory Stick Micro™ (M2)	✓	✓ (Mark2 เท่านั้น)
C	การ์ดเมโมรี่ SD	✓	✓ (Class 4 หรือเร็วกว่า)
	การ์ดเมโมรี่ SDHC	✓	✓ (Class 4 หรือเร็วกว่า)
	การ์ดเมโมรี่ SDXC	✓	✓ (Class 4 หรือเร็วกว่า)
D	การ์ดเมโมรี่ microSD	✓	✓ (Class 4 หรือเร็วกว่า)
	การ์ดเมโมรี่ microSDHC	✓	✓ (Class 4 หรือเร็วกว่า)
	การ์ดเมโมรี่ microSDXC	✓	✓ (Class 4 หรือเร็วกว่า)

- ในคู่มือเล่มนี้ ผลิตภัณฑ์ในตารางเรียกรวมกันดังนี้:

A: Memory Stick PRO Duo

B: Memory Stick Micro

C: การ์ด SD

D: การ์ดเมโมรี่ microSD

- ในการบันทึกภาพเคลื่อนไหวรูปแบบ XAVC S ให้ใช้การ์ดหน่วยความจำดังต่อไปนี้:

– การ์ดหน่วยความจำ SDXC (64 GB ขึ้นไป และ Class 10 หรือเร็วกว่า)

– การ์ดหน่วยความจำ SDXC (64 GB ขึ้นไป และสนับสนุน UHS-I)

– Memory Stick XC-HG Duo

- กล้องรุ่นนี้รองรับการ์ด SD ที่สนับสนุน UHS-I

หมายเหตุ

- เมื่อใช้ Memory Stick Micro หรือการ์ดเมโมรี่ microSD กับกล้องนี้ ตรวจสอบให้แน่ใจว่าได้ใช้ตัวแปลงที่เหมาะสมแล้ว

■ การถอดการ์ดเมโมรี่/ก้อนแบตเตอรี่

การ์ดเมโมรี่: ดันการ์ดเมโมรี่เข้าไปหนึ่งครั้งเพื่อถอดการ์ดเมโมรี่ออก

ก้อนแบตเตอรี่: เลื่อนก้านปลดแบตเตอรี่ ระวังอย่าทำก้อนแบตเตอรี่หล่น

หมายเหตุ

- ห้ามถอดการ์ดเมโมรี่/ก้อนแบตเตอรี่ขณะที่ไฟแสดงสถานะการเข้าถึง (หน้า 8) สว่างอยู่ เพราะอาจทำให้ข้อมูลในการ์ดเมโมรี่เสียหาย

ตั้งนาฬิกา

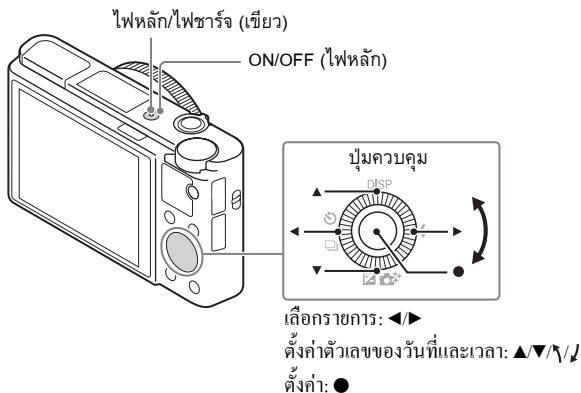

- 1 กดปุ่ม ON/OFF (ไฟหลัก)
การตั้งค่า วันที่ และ เวลา ปรากฏเมื่อท่านเปิดสวิตช์กล้องในครั้งแรก
• อาจจะใช้เวลาสักพักก่อนที่สวิตช์จะติดและใช้งานกล้องได้
- 2 ตรวจสอบว่าได้เลือก [ตกลง] บนหน้าจอแล้ว จากนั้นกด ● บนปุ่มควบคุม
- 3 ทำตามคำแนะนำบนหน้าจอเพื่อเลือกตำแหน่งทางภูมิศาสตร์ที่ต้องการ จากนั้นกด ●
- 4 ตั้งค่า [ปรับเวลาฤดูร้อน], [วันที่/เวลา] และ [รูปแบบวันที่] แล้วกด ●
• เมื่อตั้ง [วันที่/เวลา] เวลาเที่ยงคืนคือ 12:00 AM และเที่ยงวันคือ 12:00 PM
- 5 ตรวจสอบว่าได้เลือก [ตกลง] แล้ว จากนั้นกด ●

การดูภาพ

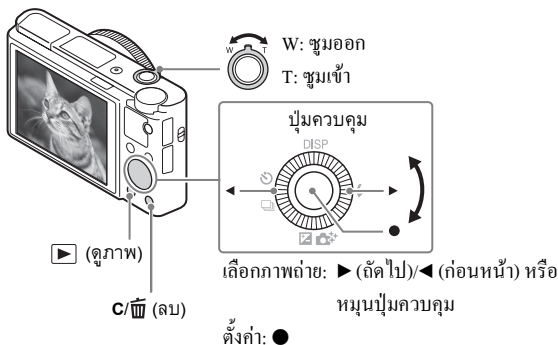

1 กดปุ่ม ▶ (ดูภาพ)

■ การเลือกภาพก่อนหน้า/ถัดไป

เลือกภาพโดยกด ▶ (ถัดไป)/◀ (ก่อนหน้า) บนปุ่มควบคุม หรือหมุนปุ่มควบคุม
กด ● ตรงกลางปุ่มควบคุมเพื่อดูภาพเคลื่อนไหว

■ การลบภาพ

- 1 กดปุ่ม C/⏏ (ลบ)
- 2 เลือก [ลบ] ด้วย ▲ บนปุ่มควบคุม จากนั้นกด ●

■ การกลับไปสู่การถ่ายภาพ

กดปุ่มชัตเตอร์ลงครึ่งหนึ่ง

แนะนำฟังก์ชันอื่น ๆ

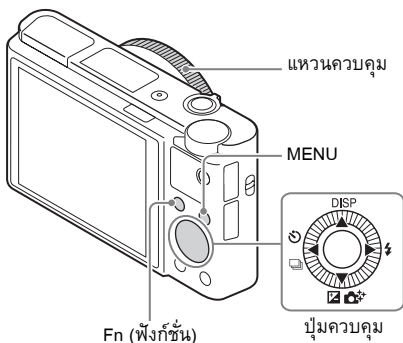

■ ปุ่มควบคุม

DISP (เนื้อหาการแสดงผล): สำหรับเปลี่ยนการแสดงผลบนหน้าจอ

☺/☐ (โหมดขับเคลื่อน): สำหรับสลับวิธีการถ่ายภาพต่างๆ เช่น การถ่ายภาพเดี่ยว การถ่ายภาพต่อเนื่อง หรือการถ่ายภาพคร่อม

☒/☀ (ชดเชยแสง/สร้างสรรค้ภาพถ่าย): สำหรับปรับความสว่างของภาพ/สำหรับใช้งานกล้องโดยสัญญาณตามและถ่ายภาพสร้างสรรค์ได้อย่างง่ายดาย

⚡ (โหมดแฟลช): สำหรับเลือกโหมดแฟลชในการถ่ายภาพนิ่ง

■ ปุ่ม Fn (ฟังก์ชัน)

สำหรับบันทึก 12 ฟังก์ชันและเรียกใช้ฟังก์ชันเหล่านั้นระหว่างการถ่ายภาพ







- ① กดปุ่ม Fn (ฟังก์ชัน)
- ② เลือกฟังก์ชันที่ต้องการ โดยกด ▲/▼/◀/▶ บนปุ่มควบคุม
- ③ เลือกค่าที่ต้องการตั้ง โดยหมุนปุ่มควบคุม หรือแหวนควบคุม

■ แหวนควบคุม





ท่านสามารถกำหนดฟังก์ชันที่ชื่นชอบให้กับแหวนควบคุม ในขณะที่ถ่ายภาพ สามารถเปลี่ยนการตั้งค่าที่กำหนดไว้ได้เพียงแค่หมุนที่แหวนควบคุม

รายการในเมนู

(ตั้งค่ากล้อง)



 ขนาดภาพ	เลือกขนาดของภาพนิ่ง
 อัตราส่วนภาพ	เลือกอัตราส่วนของภาพนิ่ง
 คุณภาพ	ตั้งค่าคุณภาพของภาพสำหรับภาพนิ่ง
พาโนรามา: ขนาด	เลือกขนาดของภาพพาโนรามา
พาโนรามา: ทิศทาง	ตั้งค่าทิศทางการถ่ายภาพสำหรับภาพพาโนรามา
 รูปแบบไฟล์	เลือกรูปแบบไฟล์ของภาพเคลื่อนไหว
 ตั้งค่าการบันทึก	เลือกขนาดของภาพเคลื่อนไหวที่บันทึก
บันทึกวิดีโอสองทาง	ตั้งว่าจะบันทึกภาพเคลื่อนไหว XAVC S และภาพเคลื่อนไหว MP4 หรือภาพเคลื่อนไหว AVCHD และภาพเคลื่อนไหว MP4 พร้อมกันหรือไม่
โหมดชัตเตอร์เคลื่อน	ตั้งค่าโหมดชัตเตอร์เคลื่อน เช่น การถ่ายภาพต่อเนื่อง
โหมดแฟลช	ตั้งค่าแฟลช
ชดเชยแสงแฟลช	ปรับความเข้มแสงแฟลช
ลดตาแดง	ลดการเกิดตาแดงเมื่อใช้แฟลช
โหมดโฟกัส	เลือกวิธีการโฟกัส
บริเวณปรับโฟกัส	เลือกพื้นที่โฟกัส
 ไฟช่วย AF	ตั้งค่าไฟช่วยโฟกัส ซึ่งใช้เพื่อโฟกัสวัตถุในสภาพแสงมืดโดยรอบ
ชดเชยแสง	ชดเชยความสว่างสำหรับภาพทั้งภาพ
ISO	ตั้งค่าความไวแสง
ฟิลเตอร์ ND	ตั้งค่าฟังก์ชันที่ลดจำนวนแสง ท่านสามารถตั้งให้ความเร็วชัตเตอร์ช้าลง ลดการรับแสง ฯลฯ

โหมดวัดแสง	เลือกวิธีวัดความสว่าง
สมดุลแสงสีขาว	ปรับโทนสีของภาพ
DRO/ออโต้ HDR	ชดเชยความสว่างและคอนทราสต์โดยอัตโนมัติ
สร้างสรรค์ภาพถ่าย	เลือกการประมวลผลภาพที่ต้องการ ท่านยังสามารถปรับคอนทราสต์ ความอิ่มสี และความคมชัดได้ด้วย
เอฟเฟ็คของภาพ	เลือกฟิลเตอร์เอฟเฟ็คที่ต้องการเพื่อให้ภาพน่าประทับใจและเป็นศิลปะยิ่งขึ้น
ขยายโฟกัส	ขยายภาพก่อนถ่ายเพื่อให้สามารถตรวจสอบจุดโฟกัสได้
 NR ที่ชัตเตอร์ช้า	ตั้งค่าการประมวลผลลดจลจรบกวนในกรณีถ่ายภาพด้วยความเร็วชัตเตอร์ที่ 1/3 วินาทีหรือนานกว่า
 NR ที่ ISO สูง	ตั้งค่าการประมวลผลลดจลจรบกวนสำหรับการถ่ายภาพที่ค่าความไวแสงสูง
AF ล็อคเป้าหมายกลาง	ตั้งค่าฟังก์ชันให้ติดตามวัตถุและยังคงโฟกัสต่อไปขณะกดปุ่มกลางในหน้าจอลงถ่ายภาพ
รอยยิ้ม/ค้นหาใบหน้า	เลือกเพื่อค้นหาภาพใบหน้าและปรับการตั้งค่าต่างๆ โดยอัตโนมัติ ตั้งค่าให้ชัตเตอร์ทำงานอัตโนมัติเมื่อตรวจพบรอยยิ้ม
 ลูกเล่นปรับผิวนวน	ตั้งค่าลูกเล่นผิวนวนและระดับเอฟเฟ็ค
 จัดเฟรมอัตโนมัติ	วิเคราะห์ฉากเมื่อจับภาพใบหน้า ภาพระยะใกล้ หรือวัตถุที่ติดตามโดยฟังก์ชัน AF ล็อคเป้าหมาย พร้อมทั้งตัดขอบและบันทึกภาพอีกภาพที่มีองค์ประกอบภาพที่น่าประทับใจมากขึ้นโดยอัตโนมัติ
เลือกบรรยากาศ	เลือกการตั้งค่าที่กำหนดไว้ล่วงหน้า ให้ตรงกับเงื่อนไขบรรยากาศถ่ายภาพต่างๆ
ภาพเคลื่อนไหว	เลือกโหมดวัดระดับแสงที่เหมาะสมกับวัตถุหรือลูกเล่นของท่าน

 SteadyShot	ตั้งค่า SteadyShot สำหรับถ่ายภาพนิ่ง ลดการเบลออกจากอากาศกล้องสั่นเมื่อถ่ายภาพโดยถือกล้องไว้
 SteadyShot	ตั้งค่า SteadyShot สำหรับถ่ายภาพเคลื่อนไหว
 ขอบเขตสี	เปลี่ยนช่วงสีที่ผลิตซ้ำได้
 ชัตเตอร์ชัตอัตโนมัติ	ตั้งค่าฟังก์ชันที่ปรับความเร็วชัตเตอร์ตามความสว่างของสภาพแวดล้อมโดยอัตโนมัติในโหมดภาพเคลื่อนไหว
การอัดเสียง	เลือกว่าต้องการให้บันทึกเสียงหรือไม่ เมื่อถ่ายภาพเคลื่อนไหว
ระดับไมค์อ้างอิง	เลือกระดับไมโครโฟนระหว่างการบันทึกภาพเคลื่อนไหว
ลดเสียงลมรบกวน	ลดเสียงลมรบกวนระหว่างการบันทึกภาพเคลื่อนไหว
ใช้ค่าบันทึก	เลือกการตั้งค่าที่บันทึกไว้ล่วงหน้าเมื่อตั้งปุ่มหมุนปรับโหมดไปที่ MR (ใช้ค่าบันทึก)
บันทึกการตั้งค่า	บันทึกโหมดหรือการตั้งค่ากล้องที่ต้องการ

(ตั้งค่า กำหนดเอง)

ลายทาง	แสดงแถบสีเพื่อปรับความสว่าง
 MF Assist	แสดงภาพขยายเมื่อโฟกัสด้วยตัวเอง
เวลาในการขยายโฟกัส	ตั้งค่าระยะเวลาที่จะแสดงภาพในรูปแบบที่ขยายใหญ่
เส้นตาราง	ตั้งค่าการแสดงเส้นตารางที่ทำให้สามารถกำหนดแนวเค้าโครงที่เป็นโครงสร้างได้
แสดงภาพอัตโนมัติ	ตั้งค่าแสดงภาพอัตโนมัติเพื่อแสดงภาพที่ถ่ายได้หลังการถ่ายภาพ
ปุ่ม DISP	ตั้งค่าประเภทข้อมูลที่จะแสดงบนจอภาพหรือในช่องมองภาพ โดยกด DISP บนปุ่มควบคุม
ระดับจุดสูงสุด	เน้นกรอบของช่วงที่อยู่ในโฟกัสด้วยสีที่ระบุเมื่อปรับโฟกัสด้วยตัวเอง

สีสูงสุด	ตั้งค่าสีที่ใช้สำหรับฟังก์ชันจุดสูงสุด
แนะนำตั้งค่าระดับแสง	ตั้งค่าแถบแนะนำที่แสดงเมื่อเปลี่ยนการตั้งค่าระดับแสง ในหน้าจอถ่ายภาพ
แสดง Live View	ตั้งว่าจะแสดงหรือไม่แสดงการตั้งค่า เช่น การชดเชยแสง ในหน้าจอแสดงผล
 AF ล่วงหน้า	ตั้งว่าจะทำหรือไม่ทำการ โฟกัสอัตโนมัติก่อนกดปุ่ม ชัตเตอร์ลงครึ่งหนึ่ง
ตั้งค่าชুম	ตั้งว่าจะใช้หรือไม่ใช้ ชุมภาพคมชัด และ ชุมคิจิตอล ขณะทำการชুম
FINDER/MONITOR	กำหนดวิธีการเพื่อสลับระหว่างช่องมองภาพกับหน้าจอ
 AEL ด้วยปุ่ม ชัตเตอร์	ตั้งว่าจะให้ทำ AEL หรือไม่ทำเมื่อกดปุ่มชัตเตอร์ลง ครึ่งหนึ่ง ซึ่งจะมีประโยชน์กรณีที่ต้องการปรับโฟกัส และระดับแสงแยกกัน
ตั้งเวลาถ่ายภาพตัวเอง	ตั้งค่าให้มีหรือไม่มีการหน่วง 3 วินาทีอัตโนมัติ เมื่อเอียง หน้าจอขึ้นประมาณ 180 องศา
ลำดับถ่ายคร่อม	ตั้งลำดับการถ่ายภาพสำหรับคร่อมแสงและคร่อมสมดุล แสงสีขาว
การบันทึกใบหน้า	บันทึกหรือเปลี่ยนบุคคลที่จะกำหนดให้อยู่ในโฟกัส
 บันทึกวันที่	เลือกว่าต้องการบันทึกวันที่ถ่ายภาพ ลงบนภาพหนึ่งหรือไม่
ตั้งค่าเมนูฟังก์ชัน	กำหนดฟังก์ชันที่แสดงเมื่อกดปุ่ม Fn (ฟังก์ชัน)
ตั้งค่าคีย์แบบกำหนดเอง	กำหนดฟังก์ชันที่ต้องการให้ปุ่มและแหวนควบคุม
ฟังก์ชันชุมบนวงแหวน	ตั้งค่าฟังก์ชันการชุมของแหวนควบคุม เมื่อเลือก [ระดับ] ท่านสามารถย้ายตำแหน่งชุมไปยังระดับที่คงที่ของระยะ โฟกัส
ปุ่ม MOVIE	ตั้งว่าจะให้เปิดใช้งานปุ่ม MOVIE ตลอดเวลาหรือไม่

ลือควงล้อ	ตั้งว่าจะปิดหรือไม่ปิดใช้งานปุ่มควบคุมไว้ชั่วคราวโดย ใช้ปุ่ม Fn ขณะถ่ายภาพ ท่านสามารถปิด/เปิดใช้งาน ปุ่มควบคุมได้โดยกดปุ่ม Fn ค้างไว้
-----------	---

📶 (ไร้สาย)

ส่งไปยังสมาร์ทโฟน	ถ่ายโอนภาพเพื่อไปแสดงบนสมาร์ทโฟน
ส่งไปยังคอมพิวเตอร์	สำรองภาพโดยถ่ายโอนภาพไปยังคอมพิวเตอร์ที่เชื่อมต่อกับเครือข่าย
ดูภาพบนทีวี	ท่านสามารถดูภาพบนจอทีวีที่เชื่อมต่อกับเครือข่ายได้
One-touch(NFC)	กำหนดแอปพลิเคชันให้ One-touch (NFC) ท่านสามารถเรียกใช้แอปพลิเคชันเมื่อถ่ายภาพโดยแตะสมาร์ทโฟนที่มี NFC เข้ากับกล้อง
โหมดเครื่องบิน	ท่านสามารถตั้งค่าอุปกรณ์นี้ไม่ให้เกิดการสื่อสารไร้สาย
กด WPS	ท่านสามารถบันทึกจุดเชื่อมต่อลงในกล้องได้ง่ายๆ โดยกดปุ่ม WPS
ตั้งค่าจุดเชื่อมต่อ	ท่านสามารถบันทึกจุดเชื่อมต่อได้ด้วยตนเอง
แก้ไขชื่ออุปกรณ์	ท่านสามารถเปลี่ยนชื่ออุปกรณ์ภายใต้ Wi-Fi Direct ฯลฯ
แสดง MAC address	แสดงหมายเลข MAC ของกล้อง
รีเซ็ต SSID/รหัสลับ	รีเซ็ต SSID และรหัสผ่านของการเชื่อมต่อสมาร์ทโฟน
รีเซ็ตตั้งค่าเครือข่าย	รีเซ็ตการตั้งค่าเครือข่ายทั้งหมด

📄 (โปรแกรม)

รายการโปรแกรม	แสดงรายการแอปพลิเคชัน ท่านสามารถเลือกแอปพลิเคชันที่ต้องการใช้งานได้
แนะนำ	แสดงคำแนะนำในการใช้งานแอปพลิเคชัน

 (เล่น)

ลบ	ลบภาพ
โหมดดูภาพ	ตั้งวิธีการจัดกลุ่มภาพเพื่อเปิดดู
ดัชนีภาพ	แสดงหลายภาพในขณะเดียวกัน
หมุนการแสดงผลภาพ	ตั้งทิศทางการแสดงผลภาพของภาพที่บันทึก
สไลด์โชว์	แสดงสไลด์โชว์
หมุน	หมุนภาพ
 ขยาย	ขยายภาพที่แสดง
เล่นภาพนิ่งแบบ 4K	ส่งภาพนิ่งความละเอียด 4K ไปยังทีวีที่รองรับ 4K ผ่านการเชื่อมต่อด้วยสาย HDMI
ป้องกัน	ป้องกันภาพ
ปรับช่วงโมชัน	ปรับช่วงเวลาสำหรับแสดงการติดตามวัตถุใน [โมชัน ซ็อตวิดีโอ] โดยที่การติดตามการเคลื่อนไหวของวัตถุจะแสดงขึ้นขณะเปิดดูภาพเคลื่อนไหว
เลือกพิมพ์	เพิ่มเครื่องหมายคำสั่งพิมพ์ให้กับภาพนิ่ง
เอฟเฟ็คบิวตี้	ปรับแต่งใบหน้าบุคคลบนภาพนิ่งและบันทึกภาพที่ปรับแต่งนั้นเป็นภาพใหม่

TH

 (ตั้งค่า)

ความสว่างหน้าจอ	ตั้งค่าความสว่างของหน้าจอ
ความสว่างช่องมองภาพ	ตั้งค่าความสว่างของช่องมองภาพอิเล็กทรอนิกส์
อุณหภูมิสีช่องมองภาพ	ตั้งอุณหภูมิสีของช่องมองภาพ
ตั้งค่านับเสียง	ตั้งค่านับเสียงเพื่อดูภาพเคลื่อนไหว
สัญญาณเสียง	ตั้งค่าเสียงการทำงานของกล้อง
ค่าออฟโหลดภาพ	ตั้งค่าฟังก์ชันออฟโหลดของกล้องเมื่อใช้งานการ์ด Eye-Fi

TH
27

เมนูแบบเรียงต่อกัน	ตั้งว่าจะแสดงหรือไม่แสดงเมนูแบบเรียงต่อกันทุกครั้งที่กดปุ่ม MENU
คู่มือปุ่มหมุนปรับโหมด	เปิดหรือปิดคำแนะนำปุ่มหมุนปรับโหมด (คำอธิบายของแต่ละโหมดถ่ายภาพ)
หน้ายืนยันการลบ	ตั้งว่าจะให้ ลบ หรือ ยกเลิก ไว้ล่วงหน้าในหน้าจอยืนยันการลบ
คุณภาพการแสดงผล	ตั้งคุณภาพการแสดงผล
เวลาเริ่มประหยัคตพง.	ตั้งระยะเวลาก่อนที่จะปิดสวิตช์ตัวเองโดยอัตโนมัติ
ตัวเลือก PAL/NTSC (เฉพาะรุ่นที่สนับสนุน 1080 50i เท่านั้น)	เมื่อเปลี่ยนรูปแบบทีวีของอุปกรณ์ จะทำให้สามารถถ่ายภาพเคลื่อนไหวในรูปแบบอื่นได้
โหมดสราธิต	ตั้งค่า เปิดหรือปิด การเล่นภาพเคลื่อนไหวสราธิต
ตั้งค่า HDMI	ตั้งค่า HDMI
เชื่อมต่อ USB	ตั้งค่าวิธีการเชื่อมต่อ USB
ตั้งค่า USB LUN	เพิ่มระดับความเข้ากันได้โดยจำกัดฟังก์ชันของการเชื่อมต่อ USB ตั้งไว้ที่ [หลายตัว] ในสภาวะปกติ และที่ [ตัวเดียว] เฉพาะเมื่อเชื่อมต่อกล่องกับเครื่องคอมพิวเตอร์ หรือ AV คอม โพนเน้นท์ไม่ได้เท่านั้น
เครื่องชาร์จ USB	ตั้งค่าว่าต้องการจ่ายพลังงานผ่านการเชื่อมต่อ USB หรือไม่
A ภาษา	เลือกภาษา
ตั้ง วันที่/เวลา	ตั้งวันที่และเวลา และเวลาฤดูร้อน
ตั้งค่าห้องที่	ตั้งค่าตำแหน่งการใช้งาน
ฟอร์แมต	ฟอร์แมตการ์ดเมโมรี่
หมายเลขไฟล์	ตั้งค่าวิธีการที่ใช้กำหนดหมายเลขไฟล์ให้กับภาพนิ่งและภาพเคลื่อนไหว

เลือกโฟลเดอร์ REC	เปลี่ยน โฟลเดอร์ที่เลือกไว้เพื่อเก็บภาพ
เพิ่มภาพใหม่	สร้างโฟลเดอร์ใหม่สำหรับเก็บภาพนิ่งและภาพเคลื่อนไหว (MP4)
ชื่อโฟลเดอร์	ตั้งค่ารูปแบบโฟลเดอร์สำหรับภาพนิ่ง
พื้นฐานข้อมูลภาพ	กู้ไฟล์ฐานข้อมูลภาพและเปิดใช้งานการบันทึกและการแสดงภาพ
แสดงข้อมูลสื่อบันทึก	แสดงเวลาที่ใช้นับที่ภาพเคลื่อนไหวที่เหลืออยู่และจำนวนภาพนิ่งที่สามารถบันทึกได้บนการ์ดเมโมรี่
เวอร์ชัน	แสดงเวอร์ชันของซอฟต์แวร์กล้อง
รีเซ็ตการตั้งค่า	เรียกการตั้งค่าต่างๆ กลับคืนสู่ค่าเริ่มต้น

TH

คุณสมบัติของ PlayMemories Home™

ซอฟต์แวร์ PlayMemories Home ให้ท่านสามารถนำเข้าภาพนิ่งและภาพเคลื่อนไหวไปยังคอมพิวเตอร์เพื่อใช้งาน ต้องมี PlayMemories Home ในการนำเข้าภาพเคลื่อนไหว XAVC S และภาพเคลื่อนไหว AVCHD ไปยังคอมพิวเตอร์ของท่าน



นำเข้าภาพจากกล้องของท่าน

เปิดดูภาพที่นำเข้า



แชร์ภาพบน
PlayMemories Online™



สำหรับ Windows ฟังก์ชันที่สามารถใช้งานได้มีดังนี้



ดูภาพถ่ายบน
ปฏิทิน



สร้างแผ่นดิสก์
อัปโหลดภาพขึ้นไป
ภาพเคลื่อนไหว ยังบริการเครือข่าย



หมายเหตุ

- จะต้องเชื่อมต่ออินเทอร์เน็ตในการติดตั้ง PlayMemories Home
- จะต้องเชื่อมต่ออินเทอร์เน็ตในการใช้ PlayMemories Online หรือบริการเครือข่ายอื่นๆ PlayMemories Online หรือ บริการเครือข่ายอื่นๆ อาจใช้งานไม่ได้ในบางประเทศหรือภูมิภาค
- ใช้ URL ต่อไปนี้สำหรับแอปพลิเคชันของ Mac:
<http://www.sony.co.jp/imsoft/Mac/>
- ถ้าได้มีการติดตั้งซอฟต์แวร์ PMB (Picture Motion Browser) ซึ่งให้มาพร้อมรุ่นที่ออกวางจำหน่ายก่อนปี 2011 บนเครื่องคอมพิวเตอร์ของท่านแล้ว PlayMemories Home จะเขียนทับซอฟต์แวร์นั้นระหว่างการติดตั้ง ใช้ PlayMemories Home ซึ่งเป็นซอฟต์แวร์รุ่นถัดมาของ PMB

■ ระบบที่ต้องการ

ท่านสามารถตรวจสอบข้อมูลเกี่ยวกับระบบที่ต้องการสำหรับซอฟต์แวร์ได้ที่ URL
ต่อไปนี้:

www.sony.net/pcenv/



■ การติดตั้ง PlayMemories Home บนเครื่องคอมพิวเตอร์

1 ใช้อินเทอร์เน็ตเบราว์เซอร์บนเครื่องคอมพิวเตอร์ของท่าน แล้วไปที่ URL ข้างล่างนี้ จากนั้นติดตั้ง PlayMemories Home

www.sony.net/pm/

- ดูรายละเอียดเกี่ยวกับ PlayMemories Home ในหน้าสนับสนุนของ PlayMemories Home ต่อไปนี้ (ภาษาอังกฤษเท่านั้น):

<http://www.sony.co.jp/pmh-sc/>

- เมื่อสิ้นสุดการติดตั้ง PlayMemories Home จะเปิดทำงาน

2 เชื่อมต่อกล่องเข้ากับเครื่องคอมพิวเตอร์ของท่านด้วยสายไมโคร USB (ที่ให้มาด้วย)

- ฟังก์ชันใหม่อาจติดตั้งอยู่ใน PlayMemories Home เชื่อมต่อกล่องเข้ากับเครื่องคอมพิวเตอร์ของท่านแม่เมื่อได้ติดตั้ง PlayMemories Home ไว้เรียบร้อยแล้ว บนคอมพิวเตอร์ของท่าน

หมายเหตุ

- อย่าถอดสายไมโคร USB (ที่ให้มาด้วย) ออกจากกล่องขณะที่หน้าจอการทำงานหรือหน้าจอการเข้าถึงยังแสดงอยู่ การทำเช่นนั้นอาจทำให้ข้อมูลได้รับความเสียหาย
- หากต้องการตัดการเชื่อมต่อกล่องกับคอมพิวเตอร์ คลิก  บนถาดงาน แล้วคลิก [Eject PMHOME]

คุณลักษณะของ Image Data Converter™

ตัวอย่างของฟังก์ชันที่ใช้งานได้เมื่อท่านใช้ Image Data Converter มีดังต่อไปนี้

- ท่านสามารถแก้ไขไฟล์ RAW ด้วยฟังก์ชันแก้ไขต่างๆ เช่น ปรับเส้นโค้ง โทนแสง หรือความคมชัด
- ท่านสามารถปรับแต่งภาพโดยเปลี่ยน อุณหภูมิสี, ความสว่าง หรือ สร้างสรรค์ภาพถ่าย ฯลฯ ได้
- ท่านสามารถจัดเก็บภาพนิ่งที่แสดงและแก้ไขแล้วลงบนเครื่องคอมพิวเตอร์ของท่าน สามารถบันทึกไฟล์ภาพ RAW ได้สองวิธี: จัดเก็บและคงไว้เป็นข้อมูล RAW หรือ เก็บในรูปแบบไฟล์ใช้งานอเนกประสงค์ทั่วไป
- ท่านสามารถแสดงและเปรียบเทียบภาพ RAW/ภาพ JPEG ที่ถ่ายด้วยกล้องนี้
- ท่านสามารถจัดระดับภาพได้ 5 ระดับ
- ท่านสามารถติดฉลากสี

■ การติดตั้ง Image Data Converter

1 ดาวนโหลดซอฟต์แวร์จาก URL ต่อไปนี้แล้วติดตั้งบนเครื่องคอมพิวเตอร์ของท่าน

Windows: <http://www.sony.co.jp/imsoft/Win/>

Mac: <http://www.sony.co.jp/imsoft/Mac/>

การดูภาพ Image Data Converter Guide

สำหรับรายละเอียดเกี่ยวกับวิธีใช้ Image Data Converter กรุณาดูที่ Image Data Converter Guide

1 สำหรับ Windows:

คลิก [Start] → [All Programs] → [Image Data Converter] → [Help] → [Image Data Converter Ver.4]

สำหรับ Mac:

เริ่มต้น Finder → [Applications] → [Image Data Converter] → [Image Data Converter Ver.4] → ในแถบเมนู เลือก “Help” → Image Data Converter Guide

- สำหรับ Windows 8 เริ่มต้น Image Data Converter Ver.4 → ในแถบเมนู เลือก “Help” → Image Data Converter Guide

- ท่านยังสามารถดูรายละเอียดเกี่ยวกับ Image Data Converter ได้จาก “คู่มือช่วยเหลือ” (หน้า 2) ของกล่อง หรือหน้าสนับสนุน Image Data Converter ต่อไปนี้ (ภาษาอังกฤษเท่านั้น):

<http://www.sony.co.jp/ids-sc/>

การเพิ่มฟังก์ชันให้กับกล่อง

ท่านสามารถเพิ่มฟังก์ชันที่ต้องการให้กับกล่องของท่านโดยเชื่อมต่อกับเว็บไซต์ดาวน์โหลดแอปพลิเคชัน  (PlayMemories Camera Apps™) ทางอินเทอร์เน็ต <http://www.sony.net/pmca/>

- หลังติดตั้งแอปพลิเคชัน ท่านสามารถเรียกใช้แอปพลิเคชันโดยแตะสมาร์ตโฟน Android ที่มี NFC เข้ากับเครื่องหมาย N บนกล่อง โดยใช้ฟังก์ชัน [One-touch(NFC)]

TH

จำนวนภาพหนึ่งและเวลาที่บันทึกได้ของภาพเคลื่อนไหว

จำนวนภาพหนึ่งและเวลาที่บันทึกได้อาจจะเปลี่ยนแปลงได้ตามเงื่อนไขการถ่ายภาพและการ์คเมโมรี่

■ ภาพนิ่ง

[📷] ขนาดภาพ]: L: 20M

เมื่อตั้ง [📷] อัตราส่วนภาพ] ไปที่ [3:2]*

คุณภาพ \ ความจุ	2 GB
ปกติ	295 ภาพ
ละเอียด	170 ภาพ
ละเอียดมาก	125 ภาพ
RAW & JPEG	58 ภาพ
RAW	88 ภาพ

* เมื่อตั้ง [📷] อัตราส่วนภาพ] ไว้เป็นอย่างอื่นนอกเหนือจาก [3:2] ท่านสามารถบันทึกภาพได้มากกว่าที่แสดงไว้ข้างบน (ยกเว้นเมื่อตั้ง [📷] คุณภาพ] ไว้ที่ [RAW])

ภาพเคลื่อนไหว

ตารางด้านล่างนี้แสดงเวลาการบันทึกทั้งหมดโดยประมาณ โดยใช้การ์ดหน่วยความจำที่ฟอร์แมตด้วยกล้องนี้ ระยะเวลาบันทึกสำหรับภาพเคลื่อนไหว XAVC S และ AVCHD คือระยะเวลาเมื่อตั้ง [บันทึกวิดีโอสองทาง] ไว้ที่ [ปิด]

(h (ชั่วโมง), m (นาที))

ตั้งค่าการบันทึก \ ความจุ	2 GB
ตั้งค่าการบันทึก	
60p 50M/50p 50M	—
30p 50M/25p 50M	—
24p 50M*	—
120p 50M/100p 50M	—
60i 24M(FX)/50i 24M(FX)	10 m
60i 17M(FH)/50i 17M(FH)	10 m
60p 28M(PS)/50p 28M(PS)	9 m
24p 24M(FX)/25p 24M(FX)	10 m
24p 17M(FH)/25p 17M(FH)	10 m
1440×1080 12M	15 m
VGA 3M	1 h 10 m

* เฉพาะรุ่นที่สนับสนุน 1080 60i เท่านั้น

- สามารถบันทึกภาพต่อเนื่องได้ประมาณ 29 นาที (ขีดจำกัดของข้อกำหนดจำเพาะของผลิตภัณฑ์) ระยะเวลาบันทึกภาพต่อเนื่องสูงสุดของภาพเคลื่อนไหวรูปแบบ MP4 (12M) คือ 15 นาทีโดยประมาณ (ถูกจำกัดโดยขนาดไฟล์ที่ 2 GB)
- ระยะเวลาที่บันทึกได้ของภาพเคลื่อนไหว เปลี่ยนแปลงได้เนื่องจากกล้องนี้มีระบบ VBR (อัตราบิตเปลี่ยนแปลงได้) ซึ่งปรับคุณภาพของภาพตามฉากที่ถ่ายโดยอัตโนมัติ เมื่อท่านถ่ายภาพวัตถุเคลื่อนไหวเร็ว ภาพจะชัดเจนขึ้นแต่ระยะเวลาบันทึกจะสั้นลง เนื่องจากจำเป็นต้องใช้หน่วยความจำในการบันทึกมากขึ้น ระยะเวลาที่บันทึกได้ยังเปลี่ยนแปลงตามเงื่อนไขการถ่ายภาพ วัตถุ หรือการตั้งค่าคุณภาพ/ขนาด ของภาพอีกด้วย

หมายเหตุเกี่ยวกับการใช้กล้อง

ฟังก์ชันที่ให้มากับกล้องนี้

- คู่มือเล่มนี้อธิบายอุปกรณ์ที่สนับสนุน 1080 60i และอุปกรณ์ที่สนับสนุน 1080 50i ตรวจสอบว่ากล้องของท่านเป็นอุปกรณ์ที่สนับสนุน 1080 60i หรืออุปกรณ์ที่สนับสนุน 1080 50i ได้โดยมองหาเครื่องหมายต่อไปนี้ที่ด้านล่างของกล้อง
อุปกรณ์ที่สนับสนุน 1080 60i: 60i
อุปกรณ์ที่สนับสนุน 1080 50i: 50i
- กล้องนี้สนับสนุนภาพเคลื่อนไหวรูปแบบ 1080 60p หรือ 50p กล้องนี้บันทึกด้วยโหมดโปรเกรสซีฟ ซึ่งแตกต่างจากโหมดบันทึกมาตรฐานที่ใช้กันมาแบบอินเทอร์เลส โหมดนี้มีความละเอียดสูงกว่า และให้ภาพที่เคลื่อนไหวต่อเนื่อง และสมจริงมากกว่า ภาพเคลื่อนไหวที่บันทึกในรูปแบบ 1080 60p/1080 50p สามารถเล่นบนอุปกรณ์ที่สนับสนุน 1080 60p/1080 50p เท่านั้น
- ขณะโดยสารเครื่องบิน ตั้งค่า [โหมดเครื่องบิน] ไปที่ [เปิด]

เกี่ยวกับการใช้งานและการดูแล

หลีกเลี่ยงการใช้งานอย่างรุนแรง การถอดประกอบ การดัดแปลง การกระแทก หรือการกระทบ เช่น การทุบ การทำหล่น หรือการเหยียบบนผลิตภัณฑ์ ให้ระมัดระวังเลนส์เป็นพิเศษ

หมายเหตุเกี่ยวกับการบันทึก/การแสดงผล

- ก่อนที่ท่านจะเริ่มบันทึกภาพ ให้ลองบันทึกภาพตัวอย่างก่อนเพื่อให้มั่นใจว่ากล้องจะทำงานได้อย่างถูกต้อง
- กล้องนี้ไม่ทนต่อฝุ่นละอองหรือละอองน้ำ และไม่กันน้ำ
- อย่าส่องกล้องไปที่ดวงอาทิตย์หรือแสงอื่นๆ ที่สว่างมาก เพราะอาจทำให้กล้องทำงานผิดปกติ
- ถ้ามีการกลั่นตัวของความชื้นเป็นหยดน้ำ ให้เช็ดออกก่อนจะใช้กล้อง
- อย่าเข้าหรือกระแทกตัวกล้อง อาจทำให้กล้องทำงานผิดปกติและท่านจะไม่สามารถบันทึกภาพได้ ยิ่งไปกว่านั้น สื่อที่บันทึกอาจไม่สามารถใช้งานได้ หรือข้อมูลภาพอาจเสียหาย

อย่าใช้งานหรือเก็บกล้องในสถานที่ต่อไปนี้

- ในสถานที่ที่ร้อน เย็น หรือชื้นมาก
ในสถานที่ เช่น ในรถยนต์ที่จอดไว้กลางแจ้ง แดด ตัวกล้องอาจจะเปลี่ยนรูปซึ่งทำให้การทำงานผิดปกติได้
- เก็บไว้ในที่อุณหภูมิสูงโดยตรงหรือใกล้เครื่องทำความร้อน
ตัวกล้องอาจจะเปลี่ยนสีหรือเปลี่ยนรูปซึ่งทำให้การทำงานผิดปกติได้
- ในสถานที่ซึ่งมีแรงสั่นสะเทือนสูง
- ใกล้สถานที่ซึ่งปล่อยคลื่นวิทยุกำลังสูง แม่แรงสี หรือสถานที่ซึ่งมีสนามแม่เหล็กกำลังสูง
มิฉะนั้น กล้องอาจจะไม่สามารถบันทึกหรือแสดงภาพได้อย่างถูกต้อง
- ในที่ซึ่งมีทรายหรือฝุ่นละออง
ระมัดระวังอย่าให้ทรายหรือฝุ่นละอองเข้าไปในตัวกล้องได้ ซึ่งอาจจะทำให้กล้องทำงานผิดปกติและในบางกรณีอาจจะทำการซ่อมแซมไม่ได้

การพกพา

- อย่านั่งลงบนเก้าอี้หรือบนสถานที่ใดๆ ขณะที่มียุทธภัณฑ์อยู่ในกระเป๋าหลังกางเกงหรือกระเป๋างานของคุณ เนื่องจากอาจจะทำให้กล้องทำงานผิดปกติหรือเสียหายได้

เลนส์ ZEISS

กล้องนี้ใช้เลนส์ ZEISS ซึ่งสามารถสร้างภาพที่คมชัดและมีคอนทราสต์ดีเยี่ยม เลนส์ของกล้องถูกผลิตภายใต้ระบบควบคุมคุณภาพที่ได้รับการรับรองโดย ZEISS ตามมาตรฐานคุณภาพของ ZEISS ในเยอรมนี

หมายเหตุเกี่ยวกับหน้าจอ ช่องมองภาพอิเล็กทรอนิกส์ และเลนส์

- หน้าจอและช่องมองภาพอิเล็กทรอนิกส์ผลิตด้วยเทคโนโลยีที่มีความแม่นยำสูงมาก ทำให้ได้จำนวนพิกเซลที่ทำงานได้อย่างเต็มประสิทธิภาพกว่า 99.99% อย่างไรก็ตาม อาจจะมีจุดดำ และ/หรือจุดสว่าง (ขาว แดง น้ำเงิน หรือเขียว) ปรากฏบนหน้าจอและช่องมองภาพอิเล็กทรอนิกส์ จุดเหล่านี้เป็นผลปกติของกระบวนการผลิต และไม่มีผลต่อการบันทึก
- อย่าถือกล้องโดยจับที่จอภาพหรือช่องมองภาพ
- ระมัดระวังไม่ให้นิ้วหรือวัตถุอื่นเข้าไปติดในเลนส์ขณะที่เลนส์กำลังทำงาน
- ระมัดระวังอย่าให้นิ้วไปกดขางขณะที่กำลังดันช่องมองภาพลง
- อย่าฝืนกดช่องมองภาพลงขณะที่เลนส์ดาขึ้นออกมา
- ถ้าหากมีน้ำ ฝุ่นละออง หรือทรายติดอยู่ในช่องมองภาพ อาจจะก่อให้เกิดความเสียหายได้

หมายเหตุเกี่ยวกับการถ่ายภาพด้วยช่องมองภาพ

กล้องนี้ติดตั้งช่องมองภาพ แบบ Organic Electro-Luminescence ซึ่งมีความละเอียดและคอนทราสต์สูง กล้องนี้ออกแบบมาเพื่อให้สามารถมองผ่านช่องมองภาพได้ง่ายโดยปรับองค์ประกอบต่างๆ ให้สมดุลกันอย่างเหมาะสม

- ภาพอาจมืดขึ้นเล็กน้อยใกล้กับมุมของช่องมองภาพ ซึ่งไม่ได้แสดงว่ากล้องทำงานผิดปกติ หากต้องการตรวจสอบทุกรายละเอียดขององค์ประกอบทั้งหมด ท่านสามารถใช้อุปกรณ์เสริมได้เช่นกัน
- หากท่านกวาดกล้องขณะกำลังมองผ่านช่องมองภาพ หรือขยับดวงตาไปรอบๆ ภาพในช่องมองภาพอาจมืดขึ้นหรือสีของภาพอาจเปลี่ยน นี่เป็นลักษณะเฉพาะของเลนส์หรืออุปกรณ์แสดงผล ไม่ใช่การทำงานผิดปกติ เมื่อท่านถ่ายภาพ ขอแนะนำให้มองที่บริเวณตรงกลางของช่องมองภาพ

หมายเหตุเกี่ยวกับแฟลช

- อย่าถือกล้องโดยจับที่แฟลช หรือออกแรงกดลงบนแฟลชมากเกินไป
- ถ้าหากมีน้ำ ฝุ่นละออง หรือทราย เข้าไปในแฟลชที่เปิดอยู่ อาจจะทำให้เกิดความเสียหายได้
- ระวังอย่าให้นิ้วไปกดขวางขณะที่กำลังดันแฟลชลง

อุปกรณ์เสริม Sony

ใช้แต่อุปกรณ์เสริมที่เป็นแบรนด์ของแท้ของ Sony เท่านั้น มิเช่นนั้นอาจทำให้เกิดความเสียหายได้ อุปกรณ์เสริมที่เป็นแบรนด์ Sony อาจไม่มีวางจำหน่ายในตลาดในบางประเทศหรือท้องที่

เกี่ยวกับอุณหภูมิของกล้อง

กล้องของท่านและแบตเตอรี่อาจร้อนจากการใช้งานต่อเนื่องเป็นเวลานาน แต่ไม่ได้แสดงว่ากล้องทำงานผิดปกติ

เกี่ยวกับการป้องกันความร้อนสูงเกิน

ท่านอาจไม่สามารถบันทึกภาพเคลื่อนไหวหรือกล้องอาจจะปิดสวิตซ์เองโดยอัตโนมัติเพื่อป้องกันตัวเอง ทั้งนี้ขึ้นกับอุณหภูมิของกล้องและแบตเตอรี่

จะมีข้อความปรากฏบนหน้าจอก่อนกล้องปิดสวิตซ์ หรือก่อนที่ท่านจะไม่สามารถบันทึกภาพเคลื่อนไหวได้อีกต่อไป ในกรณีนี้ ให้ปิดสวิตซ์กล้องและรอนกว่าอุณหภูมิของกล้องและแบตเตอรี่จะลดลง หากท่านเปิดใช้งานโดยไม่รอให้กล้องและแบตเตอรี่

เย็นลงก่อน กล้องอาจจะปิดสวิตซ์เองอีกครั้งโดยอัตโนมัติ หรือท่านอาจไม่สามารถบันทึก

เกี่ยวกับการชาร์จแบตเตอรี่

- หากท่านชาร์จแบตเตอรี่ที่ไม่ได้ใช้งานเป็นเวลานาน ท่านอาจไม่สามารถชาร์จจนถึงความจุที่เหมาะสมได้
อาการนี้เป็นคุณลักษณะของแบตเตอรี่ ให้ชาร์จแบตเตอรี่อีกครั้ง
- แบตเตอรี่ที่ไม่ได้ใช้งานเป็นเวลานานกว่าหนึ่งปีอาจเสื่อมสภาพได้

คำเตือนเกี่ยวกับลิขสิทธิ์

รายการ โทรทัศน์ ภาพยนตร์ เทปบันทึกภาพวิดีโอ และสื่ออื่นๆ อาจจะมีลิขสิทธิ์ การทำการบันทึกสิ่งที่มีลิขสิทธิ์เหล่านี้โดยไม่ได้รับอนุญาต อาจจะเป็นการกระทำที่ขัดกับกฎหมายลิขสิทธิ์

ไม่รับประกันกรณีที่เนื้อหาเสียหายหรือการบันทึกล้มเหลว

Sony ไม่อาจให้การรับประกันได้กรณีที่การบันทึกล้มเหลวหรือเนื้อหาที่บันทึกได้รับความเสียหายหรือสูญหายอันเนื่องมาจากการที่กล้องหรือสื่อบันทึกทำงานผิดปกติ ฯลฯ

การทำความสะอาดผิวตัวกล้อง

ทำความสะอาดผิวตัวกล้องด้วยผ้านุ่มๆ ที่ทำให้ชื้นเล็กน้อยด้วยน้ำ แล้วเช็ดผิวอีกครั้งด้วยผ้าแห้ง เพื่อป้องกันความเสียหายต่อผิวขัดหรือตัวผลิตภัณฑ์:

- อย่าให้กล้องสัมผัสถูกสารเคมี เช่น ทินเนอร์ เบนซิน แอลกอฮอล์ ผ้าเช็ดชนิดใช้แล้วทิ้ง ยาไล่แมลง ครีมนันแดด หรือยาฆ่าแมลง

การบำรุงรักษาหน้าจอล

- แสนครีมหรือครีมทาผิวที่ติดบนหน้าจอลอาจทำให้สารเคลือบหลุดออก ถ้ามีครีติดบนหน้าจอล ให้เช็ดออกทันที
- การเช็ดแรงๆ ด้วยกระดาษทิชชูหรือวัสดุอื่นอาจทำความเสียหายแก่สารเคลือบ
- ถารอยนิ้วมือหรือสิ่งสกปรกติดบนหน้าจอล แนะนำให้เช็ดสิ่งสกปรกออกเบาๆ จากนั้นใช้ผ้านุ่มเช็ดหน้าจอลให้สะอาด

หมายเหตุเกี่ยวกับระบบ LAN ไร้สาย

เราไม่รับผิดชอบใดๆ ทั้งสิ้นต่อความเสียหายที่เกิดจากการเข้าถึงหรือการเข้าใช้งานปลายทางที่โหลคมานกล้องโดยไม่ได้รับอนุญาต อันเป็นผลมาจากการสูญหายหรือลักขโมย

ข้อมูลจำเพาะ

กล้องถ่ายภาพ

[ระบบ]

อุปกรณ์รับภาพ: เซ็นเซอร์ Exmor R™

CMOS 13.2 มม. × 8.8 มม. (ชนิด 1.0)

จำนวนพิกเซลทั้งหมดของกล้อง:

ประมาณ 20.9 ล้านพิกเซล

จำนวนพิกเซลที่ใช้งานของกล้อง:

ประมาณ 20.1 ล้านพิกเซล

เลนส์: เลนส์ซูม ZEISS Vario-Sonnar T*

2.9×

f = 8.8 มม. – 25.7 มม. (24 มม. –

70 มม. (เทียบเท่าฟิล์ม 35 มม.))

F1.8 (W) – F2.8 (T)

ขณะถ่ายภาพเคลื่อนไหว (16:9):

25.5 มม. – 74 มม.*¹

ขณะถ่ายภาพเคลื่อนไหว (4:3):

31 มม. – 90 มม.*¹

*¹ เมื่อตั้ง [ SteadyShot] ไว้ที่

[ปกติ]

SteadyShot: ปรับด้วยระบบเลนส์

รูปแบบไฟล์:

ภาพนิ่ง: สอดคล้องกับ JPEG (DCF, Exif, MPF Baseline), RAW (รูปแบบ

Sony ARW 2.3), สลับสนุน DPOF

ภาพเคลื่อนไหว (รูปแบบ XAVC S):

สอดคล้องกับรูปแบบ MPEG-4 AVC/H.264 XAVC S ver.1.0

วิดีโอ: MPEG-4 AVC/H.264

เสียง: Linear PCM 2ch (48 kHz

16 บิต)

ภาพเคลื่อนไหว (รูปแบบ AVCHD):

สลับสนุนรูปแบบ AVCHD Ver. 2.0

วิดีโอ: MPEG-4 AVC/H.264

เสียง: Dolby Digital 2ch, หรือ

Dolby Digital Stereo Creator

• ผลิตภัณฑ์ได้รับการอนุญาตจาก

Dolby Laboratories

ภาพเคลื่อนไหว (รูปแบบ MP4):

วิดีโอ: MPEG-4 AVC/H.264

เสียง: MPEG-4 AAC-LC 2ch

สื่อบันทึกข้อมูล: Memory Stick PRO

Duo, Memory Stick Micro, การ์ด SD,

การ์ดหน่วยความจำ microSD

แฟลช: ระยะเวลา (ความไวแสง ISO

(ดัชนีระดับแสงที่แนะนำ)

ถูกตั้งไว้ที่อัตโนมัติ):

ประมาณ 0.4 ม. ถึง 10.2 ม. (W)/

ประมาณ 0.4 ม. ถึง 6.5 ม. (T)

[ช่องต่อสัญญาณเข้าออก]

ช่องต่อ HDMI: ช่องต่อ HDMI ขนาดจิ๋ว
หัวต่อ Multi/Micro USB*: การสื่อสาร
USB

การสื่อสาร USB: Hi-Speed USB (USB
2.0)

* สนับสนุนอุปกรณ์ที่ใช้ร่วมกับ Micro
USB ได้

[ช่องมองภาพ]

ประเภท: ช่องมองภาพอิเล็กทรอนิกส์
(แบบ Organic Electro-
Luminescence)

จำนวนจุดภาพทั้งหมด:
1 440 000 จุด

การครอบคลุมเฟรม: 100%

กำลังขยาย:

ประมาณ $0.59 \times$ (เทียบเท่ากับกล้อง
ขนาด 35 มม.) ด้วยเลนส์ 50 มม.
ที่ระยะอนันต์ -1 m.^{-1}

ระยะมองภาพ: ประมาณ 20 มม.

จากเลนส์ตา 19.2 มม.

จากกรอบเลนส์ตาที่ -1 m.^{-1}

* การปรับไดออพเตอร์:

-4.0 m.^{-1} ถึง $+3.0 \text{ m.}^{-1}$

[จอภาพ]

จอ LCD:

7.5 ซม. (ขนาด 3.0) ขับเคลื่อนแบบ
TFT

จำนวนจุดภาพทั้งหมด:
1 228 800 จุด

[กำลังไฟฟ้า, ทัวไป]

กำลังไฟฟ้า: แบตเตอรี่ NP-BX1
แบบชาร์จใหม่ได้, 3.6 V

อะแดปเตอร์ AC AC-UB10C/
UB10D, 5 V

อัตราการสิ้นเปลืองพลังงาน:

ประมาณ 1.7 W

(ระหว่างการถ่ายภาพด้วยจอภาพ)

ประมาณ 2.3 W (ระหว่างการถ่ายภาพ
ด้วยช่องมองภาพ)

อุณหภูมิใช้งาน: $0 \text{ }^{\circ}\text{C}$ ถึง $40 \text{ }^{\circ}\text{C}$

อุณหภูมิเก็บรักษา: $-20 \text{ }^{\circ}\text{C}$ ถึง $+60 \text{ }^{\circ}\text{C}$

กักตุนขนาด (ตามมาตรฐาน CIPA):

$101.6 \text{ มม.} \times 58.1 \text{ มม.} \times 41.0 \text{ มม.}$
(กว้าง/สูง/ลึก)

น้ำหนัก (ตามมาตรฐาน CIPA)

(โดยประมาณ):

290 กรัม (รวมแบตเตอรี่ NP-BX1,
Memory Stick PRO Duo)

ไมโครโฟน: สเตอริโอ

ลำโพง: ช่องเสียงเดียว

Exif Print: สนับสนุน

PRINT Image Matching III: สนับสนุน

TH

[LAN ไร้สาย]

มาตรฐานที่รองรับ: IEEE 802.11 b/g/n

ความถี่: 2.4 GHz

โพรโตคอลความปลอดภัยที่รองรับ:

WEP/WPA-PSK/WPA2-PSK

วิธีการกำหนดค่า: WPS (Wi-Fi Protected Setup) / ด้วยตัวเอง

วิธีการเข้าถึง: โหมดโครงสร้างพื้นฐาน

NFC: สอดคล้องกับ NFC Forum Type 3 Tag

Model No. WW808161

อะแดปเตอร์ AC AC-UB10C/ UB10D

กำลังไฟฟ้าที่ต้องการ: AC 100 V ถึง

240 V, 50 Hz/60 Hz, 70 mA

แรงดันไฟฟ้าขาออก: DC 5 V, 0.5 A

แบตเตอรี่ NP-BX1 แบบชาร์จใหม่ ได้

ชนิดแบตเตอรี่: แบตเตอรี่ลิเทียม-ไอออน

แรงดันไฟฟ้าสูงสุด: DC 4.2 V

แรงดันไฟฟ้าปกติ: DC 3.6 V



แรงดันประจุสูงสุด: DC 4.2 V

ปริมาณกระแสสูงสุด: 1.89 A

ความจุ: โดยทั่วไป 4.5 Wh (1 240 mAh)

แบบและข้อมูลจำเพาะอาจเปลี่ยนแปลงได้
โดยไม่ต้องแจ้งให้ทราบล่วงหน้า

เครื่องหมายการค้า

- Memory Stick และ  เป็นเครื่องหมายการค้าหรือเครื่องหมายการค้าจดทะเบียนของ Sony Corporation
- XAVC S และ  เป็นเครื่องหมายการค้าจดทะเบียนของ Sony Corporation
- “AVCHD Progressive” และแบบตัวอักษรโลโก้ “AVCHD Progressive” เป็นเครื่องหมายการค้าของ Panasonic Corporation และ Sony Corporation
- Dolby และสัญลักษณ์ double-D เป็นเครื่องหมายการค้าของ Dolby Laboratories
- คำว่า HDMI และ HDMI High-Definition Multimedia Interface และโลโก้ HDMI เป็นเครื่องหมายการค้าหรือเครื่องหมายการค้าจดทะเบียนของ HDMI Licensing LLC ในประเทศสหรัฐอเมริกาและประเทศอื่นๆ
- Windows เป็นเครื่องหมายการค้าจดทะเบียนของ Microsoft Corporation ในประเทศสหรัฐอเมริกาและ/หรือประเทศอื่นๆ
- Mac เป็นเครื่องหมายการค้าจดทะเบียนของ Apple Inc. ในประเทศสหรัฐอเมริกาและประเทศอื่นๆ
- iOS เป็นเครื่องหมายการค้าจดทะเบียนหรือเครื่องหมายการค้าของ Cisco Systems, Inc.

- iPhone และ iPad เป็นเครื่องหมายการค้าจดทะเบียนของ Apple Inc. ในประเทศสหรัฐอเมริกาและประเทศอื่นๆ
- โลโก้ SDXC เป็นเครื่องหมายการค้าของ SD-3C, LLC
- Android และ Google Play เป็นเครื่องหมายการค้าของ Google Inc.
- Wi-Fi, โลโก้ Wi-Fi และ Wi-Fi PROTECTED SET-UP เป็นเครื่องหมายการค้าจดทะเบียนของ Wi-Fi Alliance
- เครื่องหมาย N เป็นเครื่องหมายการค้าหรือเครื่องหมายการค้าจดทะเบียนของ NFC Forum, Inc. ในสหรัฐอเมริกา และในประเทศอื่นๆ
- DLNA และ DLNA CERTIFIED เป็นเครื่องหมายการค้าของ Digital Living Network Alliance
- Facebook และ โลโก้ “f” เป็นเครื่องหมายการค้าหรือเครื่องหมายการค้าจดทะเบียนของ Facebook, Inc.
- YouTube และ โลโก้ YouTube เป็นเครื่องหมายการค้าหรือเครื่องหมายการค้าจดทะเบียนของ Google Inc.
- Eye-Fi เป็นเครื่องหมายการค้าของ Eye-Fi, Inc.
- นอกจากนี้ ชื่อระบบและผลิตภัณฑ์ที่อ้างถึงในคู่มือเล่มนี้ โดยทั่วไปแล้ว เป็นเครื่องหมายการค้าหรือเครื่องหมายการค้าจดทะเบียนของผู้พัฒนาหรือผู้ผลิตระบบและผลิตภัณฑ์นั้น อย่างไรก็ตาม ในคู่มือเล่มนี้อาจไม่ได้ใช้สัญลักษณ์ ™ หรือ © ในทุกที่



MEMORY STICK



LITHIUM ION X TYPE



CLASS 4



AVCHD Progressive



HDMI



ศึกษารายละเอียดเพิ่มเติมเกี่ยวกับผลิตภัณฑ์นี้ และคำตอบของคำถามที่พบบ่อยได้จากเว็บบริการลูกค้าของเรา

TH

<http://www.sony.net/>

ประเทศที่ผลิต : จีน
 นำเข้าและจัดจำหน่ายโดย
 บริษัท โซนี่ ไทย จำกัด
 2126 อาคารกรมพิเศษ ชั้น 4
 ถนนเพชรบุรีตัดใหม่
 กรุงเทพฯ 10310
 โทร. (02) 715-6100
 แฟกซ์ (02) 715-6020
 อีเมลล์ Sothai.cic@ap.sony.com
<http://www.sony.co.th>
 เดือนปีนำเข้า: โปรดดูข้างกล่อง

TH
43

تعلم المزيد عن الكاميرا (« دليل المساعدة »)

« دليل المساعدة » هو دليل على الإنترنت. يمكنك قراءة « دليل المساعدة » على الكمبيوتر أو الهاتف الذكي لديك.

ارجع إليه للحصول على التعليمات الكاملة حول الوظائف العديدة للكاميرا.

:URL

http://rd1.sony.net/help/dsc/1410/h_zz/



عرض الدليل

هذه الكاميرا مجهزة بدليل تعليمات مدمج.

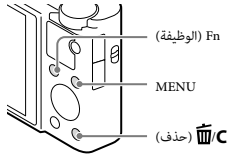

دليل تفاصيل الكاميرا

تعرض الكاميرا شروطًا لبنود القائمة Fn/MENU (الوظيفة) وقيم الإعداد.

① اضغط الزر MENU أو الزر Fn (الوظيفة).

② اختر البند المرغوب، ثم اضغط الزر  (حذف).

تحذير

لتقليل خطر الحريق أو الصدمات، لا تعرض الكاميرا للمطر أو البلى.

تعليمات هامة عن السلامة

- احتفظ بهذه التعليمات

خطر

لتقليل مخاطر نشوب حريق أو حدوث صدمة كهربائية، اتبع هذه التعليمات بحرص شديد.

تنبيه

مجموعة البطارية

إذا أسين التعامل مع مجموعة البطارية، يمكن أن تنفجر، متسببة في نشوب حريق أو حتى انفجار كيميائي. قم بمراعاة التنبيهات الاحتياطية التالية.

- لا تفككها.
- لا تقم بتهديم مجموعة البطارية أو تعريضها لأي صدمة أو ضغط كالطرق عليها بمطرقة أو تسبب في سقوطها أو الدغس عليها.
- لا تعرضها لتماس كهربائي ولا تسمح للأشياء المعدنية بلامسة أطراف توصيل البطارية.
- لا تعرضها لدرجة حرارة عالية تتجاوز 60 درجة مئوية كأن تتركها تحت أشعة الشمس المباشرة أو في سيارة مصفوفة تحت الشمس.
- لا تحرقها أو ترميها في النار.
- لا تلمس بطاريات أيون الليثيوم التالفة أو التي يكون سائلها متسرب.
- تأكد من شحن مجموعة البطارية باستخدام شاحن البطارية الأصلي من انتاج سوني Sony أو جهاز قادر على شحن مجموعة البطارية.
- احتفظ بمجموعة البطارية بعيداً عن تناول الأطفال.
- احتفظ بمجموعة البطارية جافة.
- استبدلها بنفس النوع أو بنوع مماثل موصى به من قبل سوني Sony.
- تخلص من مجموعة البطاريات المستعملة فوراً كما موضح في التعليمات.

محول تيار متردد

استخدم أقرب مخرج تيار بالحائط عند استخدام محول التيار المتردد. إفضل محول التيار المتردد من مخرج التيار بالحائط في الحال إذا حدث أي خلل في التشغيل أثناء استخدام الجهاز.

سلك التيار، إذا كان مرفقاً، مصمم خصيصاً للاستخدام مع هذه الكاميرا فقط، ويجب عدم استخدامه مع أجهزة كهربائية أخرى.

بالنسبة للعملاء الذين قاموا بشراء الكاميرا من متجر في اليابان لتلبية احتياجات السائح

ملاحظة

يمكن التأكد من بعض علامات الشهادة للمعايير المدعومة بهذه الكاميرا على شاشة الكاميرا.

اختر MENU ← (تهيئة) 6 ← [شعار الشهادة].

إذا كان العرض غير ممكن بسبب بعض المشاكل كما في حالة وجود خلل في الكاميرا، اتصل بوكيل سوني Sony أو مركز خدمات سوني Sony محلي معتمد.

يشير الرقم بين القوسين إلى عدد القطع.

- كاميرا (1)
 - البطارية القابلة للشحن طراز NP-BX1 (1)
 - كابل USB مصغر (1)
 - محول تيار متردد طراز AC-UB10C/UB10D (1)
 - سلك تيار (غير مرفق في الولايات المتحدة الأمريكية وكندا) (1)
 - حزام الرسغ (1)
 - مهايئ حزام (2)
- (تستخدم مهايئات الحزام لتوصيل حزام الكتف (بباع بشكل منفصل)، كما هو مبين في الرسم التوضيحي).

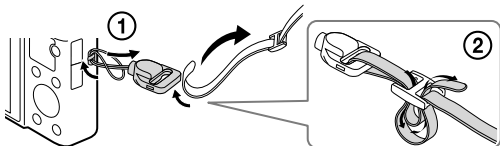

- تعليمات التشغيل (هذا الدليل) (1)
 - (1) Wi-Fi Connection/One-touch (NFC) Guide
- يشرح هذا الدليل الوظائف التي تتطلب اتصال Wi-Fi.

لمزيد من التفاصيل عن وظائف Wi-Fi ووظائف One-touch (NFC)، راجع "Wi-Fi Connection/One-touch (NFC) Guide" (مرفق) أو « دليل المساعدة » (صفحة 2).

- 4 قرص الوضع
 i (تلقائي ذكي) /
 i+ (تلقائي فائق) /
 P (مبرمج تلقائي) /
 A (أولوية الفتحة) /
 S (أولوية الغالق) /
 M (تعريض ضوئي يدوي) /
 MR (استدعاء الذاكرة) /
 (فيلم) /
 (تحريك البانوراما) /
 SCN (اختيار منظر)
 5 للتعريض: ذراع W/T (زوم)
 للعرض: ذراع (فهرس) /
 ذراع زوم العرض

- 6 مصباح المؤقت الذاتي/ضوء تركيز بؤري تلقائي
 7 فلاش

- لا تقم بتغطية الفلاش بإصبعك.
- عند استخدام الفلاش، قم بتزليق المفتاح (انطلاق الفلاش). في حالة عدم استخدام الفلاش، ادفعه لأسفل يدويا.
- عندما لا تستخدم فلاش، اضغط عليه لأسفل في هيكل الكاميرا.

- 8 ذراع ضبط الديوبتر

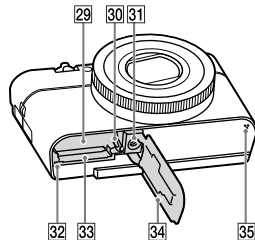
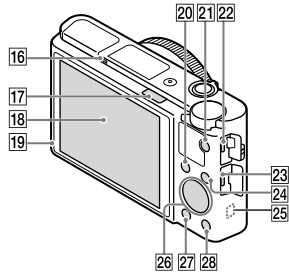
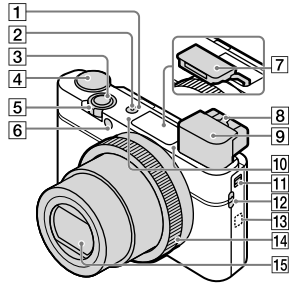

- 1 مفتاح ON/OFF (التيار)

- 2 مصباح الطاقة/الشحن

- 3 زر الغالق

9 منظار الرؤية

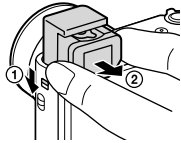

- عند استخدام منظار الرؤية، قم بتزليق مفتاح انطلاق منظار الرؤية للأسفل، ثم سحب العدسة العينية من منظار الرؤية حتى تستقر.
- عندما تنظر إلى منظار الرؤية، يتم تنشيط وضع منظار الرؤية، وعندما تبعد وجهك عن منظار الرؤية، يعود وضع المشاهدة إلى وضع الشاشة.

10 ميكروفون

11 مفتاح انطلاق منظار الرؤية

12 مشبك للحزام

13 NFC (علامة N)

- المس العلامة عند توصيل الكاميرا بهاتف ذكي مجهز بوظيفة NFC.
- NFC (الاتصال قريب المدى) هو معيار عالمي لتقنية الاتصالات اللاسلكية قصيرة المدى.

14 حلقة التحكم

15 عدسة

16 مستشعر العين

17 مفتاح ⚡ (انطلاق الفلاش)

18 الشاشة

- يمكنك ضبط الشاشة إلى زاوية يمكن رؤيتها بسهولة والتصوير من أي وضع.

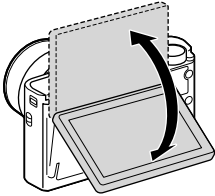

19 مستشعر الإضاءة

20 للتصوير: الزر Fn (الوظيفة)

للعرض: زر ⏪ (إرسال إلى الهاتف الذكي)

21 زر MOVIE (الفيلم)

22 موصل USB صغير / متعدد الأغراض

- يدعم جهاز متوافق مع USB صغير.

23 مقبس صغير HDMI

24 زر MENU

25 مستشعر Wi-Fi (مدمج)

26 عجلة التحكم

27 زر ▶ (العرض)

28 زر ⏸/C (مخصص/حذف)

29 فتحة إدخال البطارية

30 ذراع إخراج البطارية

31 فتحة مقبس حامل ثلاثي الأرجل

- استخدم حامل ثلاثي الأرجل مع برغي يبلغ طوله أقل من 5.5 مم. وإلا، لن يمكنك تأمين الكاميرا بإحكام، ويمكن أن يحدث تلف لها.

32 مصباح الاستخدام

33 فتحة بطاقة الذاكرة

34 غطاء البطارية/بطاقة الذاكرة

35 سماعة

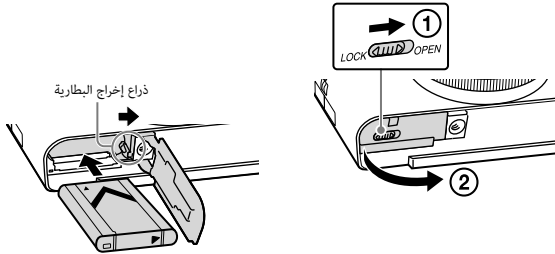

1 افتح الغطاء.

2 أدخل البطارية.

- AR
- أثناء الضغط على ذراع إخراج البطارية، أدخل البطارية كما هو موضح بالشكل. تأكد من أن ذراع إخراج البطارية يغلق بعد الإدخال.
 - إغلاق الغطاء مع إدخال البطارية بشكل غير صحيح قد يؤدي لتلف الكاميرا.

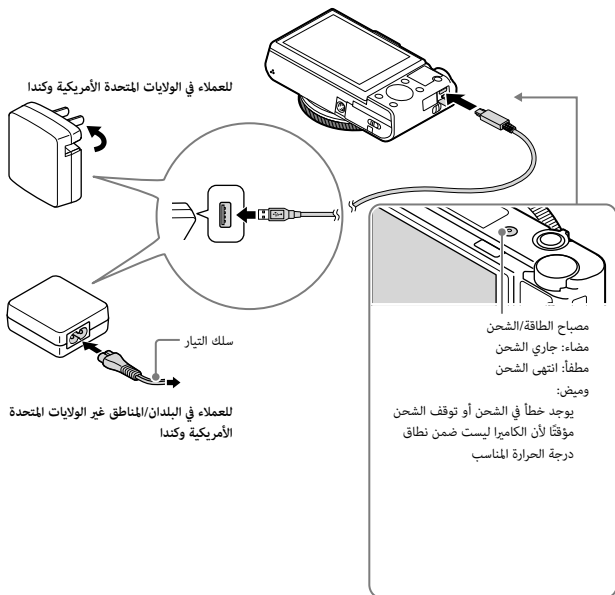

1 قم بتوصيل الكاميرا بمحول التيار المتردد (مرفق)، باستخدام كابل USB مصغر (مرفق).

2 قم بتوصيل محول التيار المتردد بالمخرج الجداري.

- يضيء مصباح الطاقة/الشحن باللون البرتقالي، ويبدأ الشحن.
- أوقف تشغيل الكاميرا أثناء شحن البطارية.
- يمكنك شحن البطارية حتى عندما تكون مشحونة جزئياً.
- عندما يومض مصباح الطاقة/الشحن ولم يتم انتهاء الشحن، انزع البطارية وأعد إدخالها.

ملاحظات

- في حالة وميض مصباح الطاقة/الشحن الموجود على الكاميرا عند توصيل محول التيار المتردد بالمخرج الجداري، يشير هذا إلى توقف الشحن مؤقتًا لأن درجة الحرارة خارج النطاق الموصى به. عندما تعود درجة الحرارة لتصبح في النطاق الملائم، يتم استئناف الشحن. نوصي بشحن البطارية في درجة حرارة محيطية تتراوح بين 10 درجات مئوية إلى 30 درجة مئوية.
- قد لا تكون البطارية مشحونة بشكل فعال إذا كان قسم موصل البطارية متسخًا. في هذه الحالة، امسح أي غبار برفق باستخدام قطعة قماش ناعمة أو ممسحة قطنية لتنظيف الجزء الخاص بطرف توصيل البطارية.
- قم بتوصيل محول التيار المتردد (مرفق) بأقرب مخرج جداري. في حالة حدوث خلل أثناء استخدام محول التيار المتردد، افصل القابس من المخرج الجداري فورًا لفصله من مصدر التيار.
- عندما يتم الانتهاء من الشحن، افصل محول التيار المتردد من المخرج الجداري.
- تأكد من استخدام مجموعات بطارية، كابل USB مصغر (مرفق) ومحول تيار متردد (مرفق) أصلية ماركة Sony فقط.
- قد لا يتوفر محول التيار المتردد AC-UD11 (بياع بشكل منفصل) في بعض البلدان/ المناطق.

مدة الشحن (شحن كامل)

تبلغ مدة الشحن 230 دقيقة تقريبًا باستخدام محول التيار المتردد (مرفق).

ملاحظات

- يتم تطبيق مدة الشحن أعلاه عند شحن مجموعة بطارية فارغة تمامًا في درجة حرارة 25 درجة مئوية. قد يستغرق الشحن وقتًا أطول اعتمادًا على ظروف الاستخدام والأوضاع.

الشحن من خلال التوصيل بجهاز كمبيوتر

يمكن شحن البطارية من خلال توصيل الكاميرا بجهاز كمبيوتر باستخدام كابل USB مصغر. قم بتوصيل الكاميرا بالكمبيوتر مع إيقاف تشغيلها.

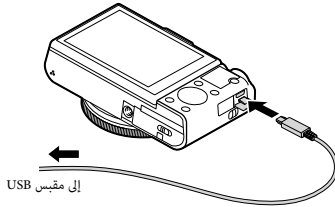

- إذا قمت بتوصيل الكاميرا إلى الكمبيوتر عند تشغيل طاقة الكاميرا، سوف يتم تزويد الكاميرا بالطاقة بواسطة الكمبيوتر، الأمر الذي يسمح لك باسترداد الصور إلى الكمبيوتر دون القلق بشأن نفاذ شحنة البطارية.

ملاحظات

- انتبه إلى النقاط التالية عند الشحن من خلال جهاز كمبيوتر:
 - إذا كانت الكاميرا متصلة بجهاز كمبيوتر محمول غير متصل بمصدر طاقة، ينخفض مستوى شحنة بطارية الكمبيوتر المحمول. لا تتم بالشحن لفترة زمنية طويلة.
 - لا تعتمد إلى تشغيل/إيقاف أو إعادة تشغيل جهاز الكمبيوتر، أو إخراج جهاز الكمبيوتر من وضع النوم ليستأنف تشغيله عندما يكون قد تم تأسيس اتصال USB بين الكمبيوتر والكاميرا. قد يسبب ذلك خللاً بالكاميرا. قبل تشغيل/إيقاف أو إعادة تشغيل جهاز الكمبيوتر أو إخراج جهاز الكمبيوتر من وضع النوم، افصل الكاميرا وجهاز الكمبيوتر.
 - لا تضمن الشحن باستخدام كمبيوتر تم تصنيعه حسب الطلب أو كمبيوتر تم تعديله.

عمر البطارية وعدد الصور التي يمكن تسجيلها وعرضها

عدد الصور	عمر البطارية		
حوالي 320 صورة	حوالي 160 دقيقة	الشاشة	التصوير (صور ثابتة)
حوالي 230 صورة	حوالي 115 دقيقة	منظار الرؤية	
—	حوالي 50 دقيقة	الشاشة	التصوير النموذجي للفيديو
—	حوالي 50 دقيقة	منظار الرؤية	
—	حوالي 85 دقيقة	الشاشة	التصوير المستمر للفيديو
—	حوالي 90 دقيقة	منظار الرؤية	
حوالي 4300 صورة	حوالي 215 دقيقة	العرض (صور ثابتة)	

ملاحظات

- ينطبق عدد الصور أعلاه عندما تكون البطارية مشحونة بالكامل. قد يقل عدد الصور اعتماداً على ظروف الاستخدام.
- عدد الصور التي يمكن تسجيلها هو للتصوير تحت الظروف التالية:
 - استخدام Sony Memory Stick PRO Duo™ (Mark2) (تباع بشكل منفصل)
 - استخدام مجموعة البطارية في درجة حرارة محيطية تبلغ 25 درجة مئوية.
 - تم ضبط [جودة العرض] على [قياسي].
- يعتمد العدد الخاص بـ «التصوير (صور ثابتة)» على معيار CIPA، وهو للتصوير تحت الظروف التالية: (CIPA: Camera & Imaging Products Association)
 - تم ضبط DISP على [عرض جميع المعلومات].
 - التصوير مرة واحدة كل 30 ثانية.
 - يتم تبديل الزوم بالتناوب بين الأطراف W و T.
 - يومض الفلاش مرة واحدة كل مرتين.
 - يتم تشغيل التيار وإيقافه مرة واحدة كل عشر مرات.
- يعتمد عدد دقائق تصوير الفيديو على معيار CIPA، وهو للتصوير تحت الظروف التالية:
 - [تهيئة التسجيل]: 50i 17M(FH)/60i 17M(FH)
 - التصوير النموذجي للفيديو: عمر البطارية اعتماداً على بدء/إيقاف التصوير، إجراء الزوم، التشغيل/الإيقاف، الخ بشكل متكرر.
 - التصوير المستمر للفيديو: عمر البطارية اعتماداً على التصوير بدون توقف حتى الوصول للحد الأقصى (29 دقيقة)، ثم المواصلة بواسطة الضغط على الزر MOVIE مرة أخرى. الوظائف الأخرى، مثل الزوم، لا يتم تشغيلها.

توفير الطاقة

يمكنك استخدام محول التيار المتردد AC-UD10 (يباع بشكل منفصل) أو AC-UD11 (يباع بشكل منفصل) للتصوير والتشغيل لتوفير الطاقة عند التصوير أو عرض الصور.

ملاحظات

- لا يمكنك تصوير أو عرض الصور عند توصيل محول التيار المتردد المرفق بالكاميرا.

إدخال بطاقة ذاكرة (تباع بشكل منفصل)

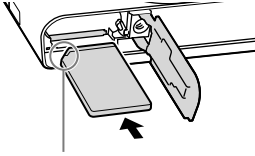

تأكد أن الزاوية المقطوعة في الاتجاه الصحيح.

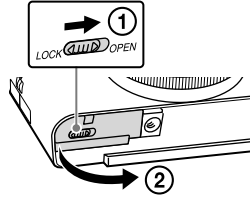

1 افتح الغطاء.

2 قم بإدخال بطاقة الذاكرة (تباع بشكل منفصل).

- مع توجيه الزاوية المقصودة كما هو موضح بالرسم، قم بإدخال بطاقة الذاكرة حتى تستقر في مكانها وتصدر صوت نقرة.

3 أغلق الغطاء.

بطاقات الذاكرة التي يمكن استخدامها

للأفلام	للصور الثابتة	بطاقة الذاكرة	
✓	✓	Memory Stick XC-HG Duo™	A
✓ (Mark2 فقط)	✓	Memory Stick PRO Duo	
✓	✓	Memory Stick PRO-HG Duo™	
✓ (Mark2 فقط)	✓	Memory Stick Micro™ (M2)	B
✓ (الفئة 4 أو أسرع)	✓	بطاقة الذاكرة SD	C
✓ (الفئة 4 أو أسرع)	✓	بطاقة الذاكرة SDHC	
✓ (الفئة 4 أو أسرع)	✓	بطاقة الذاكرة SDXC	
✓ (الفئة 4 أو أسرع)	✓	بطاقة الذاكرة microSD	D
✓ (الفئة 4 أو أسرع)	✓	بطاقة الذاكرة microSDHC	
✓ (الفئة 4 أو أسرع)	✓	بطاقة الذاكرة microSDXC	

• في هذا الدليل، يشار إجمالاً إلى المنتجات الموجودة بالجدول كالتالي:

Memory Stick PRO Duo :A

Memory Stick Micro :B

بطاقة SD :C

بطاقة الذاكرة microSD :D

• عند تسجيل أفلام بصيغة XAVC S، استخدم بطاقات الذاكرة التالية:

– بطاقة الذاكرة SDXC (64 جيجابايت أو أكثر والفئة 10 أو أسرع)

– بطاقة الذاكرة SDXC (64 جيجابايت أو أكثر والمتوافقة مع UHS-I)

– Memory Stick XC-HG Duo

• تدعم هذه الكاميرا بطاقات SD المتوافقة مع UHS-I.

ملاحظات

• عند استخدام Memory Stick Micro أو بطاقات الذاكرة microSD بواسطة هذه الكاميرا، تأكد من استخدامها مع المهاتف المناسبة.

لنزع بطاقة الذاكرة/البطارية

بطاقة الذاكرة: ادفع بطاقة الذاكرة للداخل مرة واحدة لإخراج بطاقة الذاكرة.

البطارية: حرك ذراع إخراج البطارية، احرص على عدم إسقاط البطارية.

ملاحظات

• لا تعتمد أبداً لنزع بطاقة الذاكرة/البطارية عند إضاءة مصباح الاستخدام (صفحة 6). قد يسبب ذلك تلف البيانات في بطاقة الذاكرة.

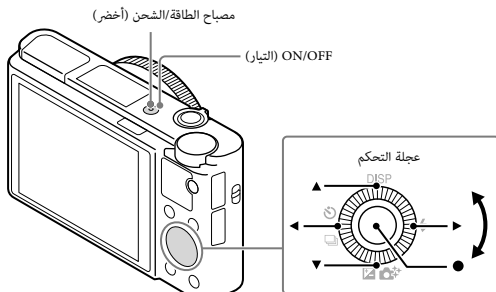

اختيار البنود: ◀▶

ضبط قيمة رقمية للتاريخ والوقت:

▲/▼/↙/↘

● الضبط

1 اضغط زر ON/OFF (التيار).

يتم عرض إعداد التاريخ والوقت عند تشغيل الكاميرا للمرة الأولى.
• قد تستغرق بعض الوقت لتشغيل التيار والسماح بإجراء العمليات.

2 تحقق من اختيار [إدخال] على الشاشة، ثم اضغط ● على عجلة التحكم.

3 اختر الموقع الجغرافي المرغوب وذلك باتباع التعليمات التي تظهر على الشاشة، ثم اضغط ●.

4 اضغط [التوقيت الصيفي]، [التاريخ/الوقت] و [صيغة التاريخ]، ثم اضغط ●.

• عند ضبط [التاريخ/الوقت]، يكون منتصف الليل 12:00 AM، ومنتصف النهار 12:00 PM.

5 تحقق من اختيار [إدخال]، ثم اضغط ●.

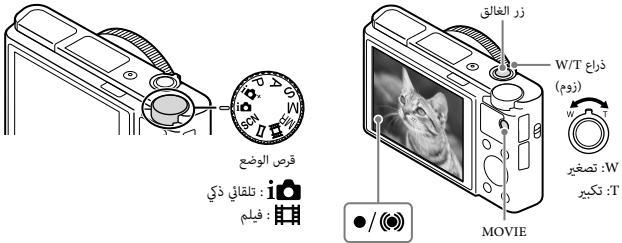

التقاط الصور الثابتة

- 1 اضغط زر الغالق نصف ضغطة للأسفل للتركيز البؤري. عندما تكون الصورة في مجال التركيز البؤري، يصدر صوت تنبيه ويضئ المؤشر ● أو (●).

- 2 اضغط زر الغالق بالكامل لأسفل لالتقاط صورة.

تصوير الأفلام

- 1 اضغط الزر MOVIE (الفيلم) لبدء التسجيل.
 - استخدم الذراع W/T (زوم) لتغيير مقياس الزوم.
- 2 اضغط الزر MOVIE مرة أخرى لإيقاف التسجيل.

ملاحظات

- عند استخدام وظيفة الزوم أثناء تصوير فيلم، سيتم تسجيل صوت تشغيل الكاميرا. قد يتم تسجيل صوت تشغيل الزر MOVIE أيضًا عندما يتم إنهاء تسجيل الفيلم.
- يمكن التصوير المستمر للفيلم لمدة 29 دقيقة تقريبًا في المرة الواحدة مع إعدادات الكاميرا الأساسية وعندما تكون درجة الحرارة المحيطة 25 درجة مئوية تقريبًا. عند انتهاء تسجيل الفيلم، يمكنك إعادة بدء التسجيل عن طريق الضغط على الزر MOVIE مرة أخرى. قد يتوقف التسجيل لحماية الكاميرا وفقًا لدرجة الحرارة المحيطة.

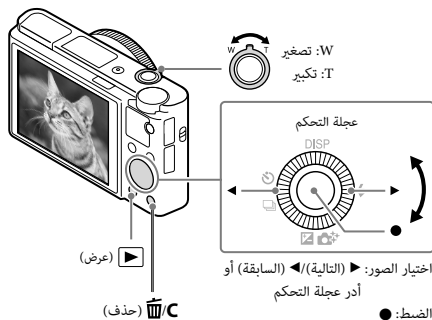

1 اضغط الزر [▶] (عرض).

اختيار الصورة التالية/السابقة

اختر صورة بواسطة الضغط على ▶ (التالية) / ◀ (السابقة) على عجلة التحكم أو بواسطة تدوير عجلة التحكم. اضغط ● في وسط عجلة التحكم لعرض الأفلام.

حذف صورة

- ① اضغط الزر [C/حذف] (حذف).
- ② اختر [حذف] باستخدام ▲ على عجلة التحكم، ثم اضغط ●.

العودة لالتقاط الصور

اضغط زر الغالق نصف ضغطة لأسفل.

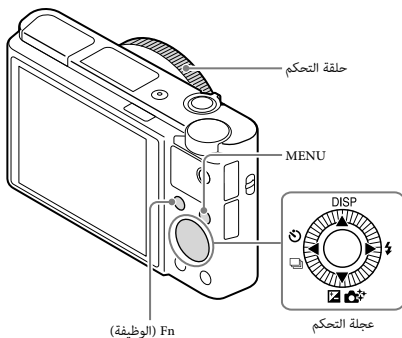

عجلة التحكم

DISP (محتويات العرض): يتيح لك تغيير عرض الشاشة.

⏏ / 📺 (وضع المشغل): يتيح لك التحويل بين طرق التصوير، مثل التصوير المفرد، التصوير المستمر أو تصوير الركيزة.
 📷 / 📷 (تعويض التعريض الضوئي/ابتكار صورة): يتيح لك ضبط سطوع الصورة./يتيح لك تشغيل الكاميرا بشكل بديهي والتقاط صور إبداعية بسهولة.
 ⚡ (وضع الفلاش): يمكنك من اختيار وضع الفلاش للصور الثابتة.

الزر Fn (الوظيفة)

يمكنك من تسجيل 12 وظيفة، واستدعاء تلك الوظائف عند التصوير.

- ① اضغط الزر Fn (الوظيفة).
- ② اختر الوظيفة المطلوبة بضغط ▲/▼/◀/▶ على عجلة التحكم.
- ③ اختر قيمة الإعداد بتدوير عجلة التحكم أو حلقة التحكم.

حلقة التحكم

يمكن تحديد الوظائف المفضلة لديك لحلقة التحكم. عند التصوير، يمكن تغيير الإعدادات التي تم تنفيذها بتدوير حلقة التحكم فحسب.

	اختيار حجم الصورة	اختيار حجم الصور الثابتة.
	نسبة الواجهة	اختيار نسبة الواجهة للصور الثابتة.
	جودة	ضبط جودة الصورة للصور الثابتة.
	البانوراما: الحجم	اختيار حجم الصور البانورامية.
	البانوراما: الاتجاه	ضبط اتجاه التصوير للصور البانورامية.
	صيغة الملف	اختيار صيغة ملف الفيلم.
	تهيئة التسجيل	اختيار حجم إطار الفيلم المسجل.
	تسجيل فيديو مزدوج	يُضبط سواء تسجيل فيلم XAVC S وفيلم MP4 أو فيلم AVCHD وفيلم MP4 بشكل متزامن.
	وضع المشغل	ضبط وضع المشغل، مثل للتصوير المستمر.
	وضع الفلاش	ضبط إعدادات الفلاش.
	تعويض فلاش	ضبط كثافة خرج الفلاش.
	خفض احمرار العين	خفض ظاهرة احمرار العين عند استخدام الفلاش.
	وضع التركيز البؤري	اختيار طريقة التركيز البؤري.
	منطقة التركيز البؤري	اختيار منطقة التركيز البؤري.
	ضوء AF	ضبط ضوء التركيز البؤري التلقائي، الذي يوفر الإضاءة للمشاهد المظلمة للمساعدة في التركيز البؤري.
	تعويض التعريض الضوئي	يعوض لسطوع الصورة بأكملها.
	ISO	ضبط الحساسية للضوء.
	مرشح الكثافة الحيادية	يُضبط الوظيفة التي تخفف كمية الضوء. يمكنك ضبط سرعة غالق أبطء أو تخفيض قيمة فتحة العدسة، الخ.
	وضع القياس	يختار طريقة قياس السطوع.
	توازن أبيض	ضبط درجات اللون لصورة.
	HDR/DRO تلقائي	التعويض تلقائيًا عن السطوع والتباين.
	اسلوب الصورة	اختيار معالجة الصورة المرغوبة، يمكنك أيضا ضبط التباين، تشبع اللون وحدة الصورة.

تأثير الصورة	اختيار مرشح التأثير المرغوب لتحقيق تعبير أكثر جاذبية وفن.
زوم التركيز البؤري	يُكبر الصورة قبل التصوير بحيث يمكنك التحقق من التركيز البؤري.
 NR تعريض ضوئي ممتد	يضبط معالجة خفض الضوضاء للقطات بسرعة غالق تبلغ 1/3 ثانية أو أطول.
 ISO NR عالي	ضبط معالجة خفض الضوضاء للتصوير عالي الحساسية.
قفل AF المستمر الأوسط	يضبط الوظيفة لتعقب الهدف ومواصلة التركيز البؤري عند الضغط على الزر الأوسط في شاشة التصوير.
ابتساماة/تحديد الوجه	اختيار تحديد الوجوه وضبط الإعدادات المختلفة تلقائيًا. ضبط تحرير الغالق تلقائيًا عند تحديد ابتساماة.
 تأثير بشرة ناعمة	ضبط تأثير البشرة الناعمة ومستوى التأثير.
 تأطير تلقائي	يحلل المشهد عند النقاط الوجه، اللقطات المقرية، أو الأهداف التي تم تعقبها بواسطة وظيفة قفل AF المستمر، ويهذب ويحفظ نسخة أخرى من الصورة يتكوّن أكثر إثارة للإعجاب بطريقة تلقائية.
اختيار منظر	يختار إعدادات محددة مسبقًا لتناسب مع ظروف المناظر المختلفة.
فيلم	يختار وضع التعريض الضوئي ليناسب مع الهدف أو المؤثر.
SteadyShot 	يضبط SteadyShot من أجل تصوير الصور الثابتة. يقلل الضبابية الناتجة عن اهتزاز الكاميرا عند التصوير أثناء الإمساك بالكاميرا.
SteadyShot 	يضبط SteadyShot لتسجيل أفلام.
 مساحة لون	تغيير نطاق الألوان المعاد إنتاجها.
 غالق بطيء تلقائي	يضبط الوظيفة التي تعدل سرعة الغالق تلقائيًا وفقًا لسطوع البيئة في وضع الفيلم.
تسجيل الصوت	ضبط ما إذا كان سيتم تسجيل صوت عند تصوير فيلم.
مستوى صوت الميكروفون	يختار مستوى الميكروفون أثناء تسجيل الفيلم.
تخفيض ضوضاء الريح	خفض ضوضاء الريح أثناء تسجيل الفيلم.

AR

استدعاء الذاكرة	يختار إعدادا مسجلا بشكل مسبق عند ضبط قرص الوضع على MR (استدعاء الذاكرة).
ذاكرة	يسجل الأوضاع المرغوبة أو إعدادات الكاميرا.

⚙️ (تهيئات التخصيص)

نموذج مخطط	عرض شرائط لضبط السطوع.
 مساعدة MF	عرض صورة مكبرة عند التركيز البؤري يدوياً.
مدة التكبير عند التركيز	ضبط طول المدة الزمنية التي سوف تُعرض فيها الصورة بشكل مكبر.
خطوط مساعدة	ضبط عرض خطوط مساعدة لتمكين المحاذاة إلى مخطط هيكلي.
مراجعة تلقائية	ضبط المراجعة التلقائية لعرض الصورة الملتقطة بعد التصوير.
زر DISP	يضبط نوع المعلومات التي يتم عرضها على الشاشة أو في منظار الرؤية بضغط DISP على عجلة التحكم.
مستوى التموج	تعزير خط النطاقات الواقعة ضمن التركيز البؤري باستخدام لون محدد عند التركيز البؤري يدوياً.
لون التموج	ضبط اللون المستخدم لوظيفة التموج.
دليل تهيئة تعريض ضوئي	يحدد الدليل المعروض عند تغيير إعدادات التعريض الضوئي في شاشة التصوير.
شاشة Live View	ضبط ما إذا كان سيتم إظهار الإعدادات مثل تعويض التعريض الضوئي أم لا في عرض الشاشة.
 المسبق AF	ضبط ما إذا كان سيتم إجراء التركيز البؤري التلقائي قبل الضغط على زر الغالق للمنتصف أم لا.
تهيئة الزوم	ضبط ما إذا كان سيتم استخدام زوم الصورة الواضحة والزوم الرقمي عند إجراء الزوم.
FINDER/MONITOR	يضبط طريقة التبديل بين منظار الرؤية والشاشة.
 بواسطة الغالق AEL	ضبط ما إذا كان سيتم إجراء AEL عند الضغط على زر الغالق للمنتصف. هذا مفيد عندما تريد ضبط التركيز البؤري والتعريض الضوئي بشكل منفصل.
مؤقت ذاتي لصورة ذاتية	ضبط ما إذا كان سيتم استخدام مؤقت ذاتي بتأخير 3 ثوان عندما يتم إمالة الشاشة لأعلى حوالي 180 درجة.

ترتيب الركيزة	يضبط ترتيب التصوير للتصوير مع تغيير التعريض الضوئي والتصوير مع تغيير توازن اللون الأبيض.
تسجيل الوجه	تسجيل أو تغيير الشخص المراد إعطائه الأولوية في التركيز البؤري.
 كتابة التاريخ	يضبط سواء تسجيل تاريخ التصوير على الصورة الثابتة أم لا.
تهيئات قائمة الوظائف	يقوم بتخصيص الوظائف المعروضة عندما يكون الزر Fn (الوظيفة) مضغوطا.
تهيئات المفاتيح المخصصة	يخصص وظيفة مرغوبة إلى الزر وحلقة التحكم.
وظيفة الزوم على الحلقة	يضبط وظيفة الزوم الخاصة بحلقة التحكم. عند اختيار [مرحلة]، يمكنك تحريك وضع الزوم لخطوة ثابتة من الطول البؤري.
الزر MOVIE	ضبط ما إذا كان سيتم تنشيط الزر MOVIE دائما.
قفل العجلة	يضبط سواء إبطال عجلة التحكم بشكل مؤقت باستخدام الزر Fn عند التصوير. يمكنك إبطال/تنشيط عجلة التحكم بالمحافظة على ضغط الزر Fn.



AR

إرسال إلى الهاتف الذي	نقل الصور لعرضها على هاتف ذكي.
إرسال إلى الكمبيوتر	عمل نسخ احتياطية من الصور عن طريق نقلها إلى كمبيوتر متصل بشبكة.
عرض على تلفزيون	يمكنك مشاهدة الصور على تلفزيون يدعم شبكة الاتصال.
One-touch(NFC)	تخصيص تطبيق لوظيفة (NFC) One-touch. يمكنك استدعاء التطبيق عند التصوير عن طريق ملامسة الكاميرا بهاتف ذكي يدعم تقنية NFC.
وضع الطائرة	يمكنك ضبط هذا الجهاز لعدم إجراء اتصالات لاسلكية.
الضغط على WPS	يمكنك تسجيل نقطة الوصول على الكاميرا بسهولة عن طريق الضغط على الزر WPS.
تهيئات نقطة الوصول	يمكنك تسجيل نقطة الوصول الخاصة بك يدويا.
تحرير اسم الجهاز	يمكنك تغيير اسم الجهاز تحت Wi-Fi Direct، الخ.
عرض عنوان MAC	عرض عنوان MAC الخاص بالكاميرا.

إعادة ضبط SSID/PW	يعيد ضبط SSID وكلمة المرور الخاصة باتصال الهاتف الذكي.
إعادة ضبط تهيئات الشبكة	إعادة ضبط جميع إعدادات الشبكة.

■ ■ ■ (برنامج)

قائمة البرامج	عرض قائمة التطبيقات. يمكنك اختيار التطبيق الذي تريد استخدامه.
تقديم	عرض تعليمات حول استخدام التطبيق.

▶ (العرض)

حذف	يحذف صورة.
وضع عرض	ضبط الطريقة التي يتم بها تصنيف الصور من أجل العرض.
فهرس الصورة	يعرض عدة صور في نفس الوقت.
تدوير الشاشة	يضبط اتجاه عرض صورة التسجيل.
عرض صور مستمر	يعرض عرض شرائح.
تدوير	تدوير الصورة.
⊕ تكبير الصورة	تكبير صور العرض.
عرض صورة ثابتة 4K	إخراج الصور الثابتة بدقة 4K إلى تلفزيون يدعم 4K متصل بوحدة HDMI.
حماية	حماية الصور.
ضبط فاصل الحركة الزمني	يضبط الفاصل الزمني لعرض تتبع المواضيع في [فيديو التقاط الحركة]، حيث سيتم عرض تتبع حركة هذا الموضوع عند عرض الأفلام.
تحديد الطباعة	إضافة علامة أمر الطباعة إلى الصورة الثابتة.
مؤثر الجمالية	يعدل وجه شخص في صورة ثابتة ويحفظ الصورة المعدلة كصورة جديدة.

📺 (تهيئة)

سطوع الشاشة	ضبط سطوع الشاشة.
سطوع منظار الرؤية	يضبط سطوع منظار الرؤية الإلكتروني.
حرارة لون منظار الرؤية	يضبط حرارة اللون لمنظار الرؤية.

تهيئات مستوى الصوت	ضبط مستوى الصوت الخاص بعرض الفيلم.
إشارات صوتية	يضبط صوت تشغيل الكاميرا.
تهيئات التحميل	ضبط وظيفة التحميل الخاصة بالكاميرا عند استخدام بطاقة Eye-Fi.
قائمة الأيقونات	ضبط ما إذا كان سيتم عرض قائمة البلاطات في كل مرة تقوم بالضغط على الزر MENU.
دليل قرص وضع	يشغل أو يطفئ دليل قرص الوضع (شرح لكل وضع تصوير).
تأكيد الحذف	ضبط ما إذا كان سيتم اختيار حذف أم إلغاء مسبقًا في شاشة تأكيد الحذف.
جودة العرض	يضبط جودة العرض.
وقت بدء توفير الطاقة	ضبط طول الفترة الزمنية حتى تتوقف الكاميرا عن التشغيل تلقائيًا.
اختيار PAL/NTSC (فقط للموديلات المتوافقة مع 1080 50i)	عن طريق تغيير صيغة التلفزيون الخاصة بالجهاز، يمكن التصوير بصيغة فيلم مختلفة.
وضع العرض الإيضاحي	يضبط العرض الإيضاحي للفيلم على وضع التشغيل أو الإيقاف.
تهيئات HDMI	ضبط إعدادات HDMI.
توصيل USB	ضبط طريقة اتصال USB.
تهيئة USB LUN	تعزز التوافق عن طريق الحد من وظائف اتصال USB. اضبط على [متعدد] في الظروف العادية واضبط على [مفرد] فقط عندما يتعذر تأسيس الاتصال بين الكاميرا والكمبيوتر أو مكون AV.
إمداد الطاقة عبر منفذ USB	يضبط سواء توفير الطاقة باستخدام اتصال USB.
اللغة	يختار اللغة.
تهيئة تاريخ/وقت	يضبط التاريخ والوقت، والتوقيت الصيفي.
إعداد المنطقة	ضبط موقع الاستخدام.
تهيئة	تهيئة بطاقة الذاكرة.
رقم الملف	ضبط الطريقة المستخدمة لتخصيص أرقام الملفات للصور الثابتة والأفلام.
اختيار مجلد التسجيل	تغيير المجلد المحدد لتخزين الصور.

إنشاء مجلد جديد لتخزين الصور الثابتة والأفلام (MP4).	مجلد جديد
يضبط صيغة المجلد للصور الثابتة.	اسم مجلد
استعادة ملف قاعدة بيانات الصورة ويتيح التسجيل والعرض.	استعادة قاعدة بيانات صورة
عرض مدة التسجيل المتبقية للأفلام وعدد الصور الثابتة القابلة للتسجيل على بطاقة الذاكرة.	عرض معلومات الوسط
عرض إصدار البرنامج الخاص بالكاميرا.	الإصدار
استعادة الإعدادات إلى إعداداتها الأساسية.	إعادة ضبط التهيئة

يتيح لك برنامج PlayMemories Home استيراد الصور الثابتة والأفلام إلى جهاز الكمبيوتر الخاص بك واستخدامها. يلزم برنامج PlayMemories Home لاستيراد أفلام XAVC S وأفلام AVCHD إلى جهاز الكمبيوتر.



استيراد الصور من الكاميرا الخاصة بك



عرض الصور التي تم استيرادها



بالنسبة لنظام Windows، تتوفر الوظائف التالية أيضا:



عرض الصور على
التقويم



إنشاء أسطوانات
الأفلام



تحميل الصور إلى خدمات
الشبكة

مشاركة الصور على

PlayMemories Online™



AR

ملاحظات

- يلزم اتصال بالإنترنت لتنصيب برنامج PlayMemories Home.
- يلزم اتصال بالإنترنت لاستخدام PlayMemories Online أو خدمات الشبكة الأخرى. قد لا يتوفر PlayMemories Online أو خدمات الشبكة الأخرى في بعض البلدان أو المناطق.
- استخدم الموقع التالي لتطبيقات Mac:
<http://www.sony.co.jp/imsoft/Mac/>
- إذا كان برنامج (Picture Motion Browser) (PMB)، المرفق مع الموديلات المطروحة قبل عام 2011، مُثبت بالفعل على جهاز الكمبيوتر، سيقوم PlayMemories Home باستبداله أثناء التنصيب. استخدم برنامج PlayMemories Home. البرنامج اللاحق لبرنامج PMB.



تثبيت PlayMemories Home على الكمبيوتر

1 قم باستخدام متصفح الإنترنت على الكمبيوتر واذهب إلى العنوان الإلكتروني التالي ثم ثبت .PlayMemories Home

www.sony.net/pm/

- للحصول على التفاصيل عن PlayMemories Home، راجع صفحة دعم برنامج PlayMemories Home التالية (باللغة الإنجليزية فقط):
<http://www.sony.co.jp/pmh-se/>
- عند اكتمال التثبيت، يبدأ برنامج PlayMemories Home.

2 قم بتوصيل الكاميرا بجهاز الكمبيوتر لديك باستخدام كابل USB مصغر (مرفق). • قد تكون الوظائف الجديدة مثبتة في برنامج PlayMemories Home. قم بتوصيل الكاميرا بجهاز الكمبيوتر لديك حتى لو كان برنامج PlayMemories Home مثبتًا بالفعل على الكمبيوتر.

ملاحظات

- لا تفصل كابل USB المصغر (مرفق) من الكاميرا أثناء عرض شاشة التشغيل أو شاشة الوصول. عمل ذلك قد يتلف البيانات.
- لفصل الكاميرا من الكمبيوتر، انقر  على لوحة المهام، ثم انقر [Eject PMHOME].

- فيما يلي أمثلة عن وظائف متوفرة عند استخدام Image Data Converter.
- يمكنك تحرير الصور RAW باستخدام وظائف تصحيح متعددة، مثل منحني درجة اللون أو الحدة.
- يمكنك ضبط الصور بواسطة توازن اللون الأبيض، السطوع، وأسلوب الصورة، الخ.
- يمكنك حفظ الصور الثابتة المعروضة والمحرورة على الكمبيوتر.
- توجد طريقتان لحفظ الصور RAW: الحفظ وتركها كبيانات RAW أو الحفظ بصيغة ملف للأغراض العامة.
- يمكنك عرض ومقارنة الصور RAW/الصور JPEG الملتقطة بواسطة هذه الكاميرا.
- يمكن تصنيف الصور في خمسة درجات.
- يمكنك ضبط تسمية اللون.

تثبيت Image Data Converter

1 قم بتنزيل البرنامج من الموقع التالي وتثبيته على الكمبيوتر لديك.

<http://www.sony.co.jp/imsoft/Win/> :Windows

<http://www.sony.co.jp/imsoft/Mac/> :Mac

AR

عرض Image Data Converter Guide

لمزيد من التفاصيل عن استخدام Image Data Converter، يرجى الرجوع إلى Image Data Converter Guide.

1 بالنسبة لنظام Windows:

انقر [Start] ← [All Programs] ← [Image Data Converter] ← [Help]

بالنسبة لنظام Mac:

افتح Finder ← [Applications] ← [Image Data Converter] ← [Image Data]
Image Data Converter Ver.4 ← في شريط القائمة، اختر "Help" ←
Guide.

- بالنسبة لنظام Windows 8، ابدأ تشغيل Image Data Converter Ver.4 ← في شريط القائمة، اختر "Help" ← Image Data Converter Guide.
- للتفاصيل حول Image Data Converter، يمكنك أيضا الرجوع إلى « دليل المساعدة » (صفحة 2) أو صفحة الدعم Image Data Converter التالية (الانجليزية فقط):
<http://www.sony.co.jp/ids-se/>

إضافة وظائف للكاميرا

يمكنك إضافة الوظائف المرغوبة إلى الكاميرا بواسطة الاتصال بموقع تنزيل التطبيق (PlayMemories Camera Apps™) عن طريق الإنترنت.

<http://www.sony.net/pmca/>

- بعد تثبيت أحد التطبيقات، يمكنك استدعاء التطبيق عن طريق ملامسة هاتف ذكي Android يدعم تقنية NFC بعلامة N الموجودة على الكاميرا، باستخدام الوظيفة [One-touch(NFC)].

عدد الصور الثابتة والمدة القابلة لتسجيل الأفلام

قد يختلف عدد الصور الثابتة والمدة القابلة لتسجيل الأفلام اعتمادًا على ظروف التصوير وبطاقة الذاكرة.

الصور الثابتة

حجم الصورة: L: 20M

عند ضبط [نسبة الواجهة] على [3:2]*

جودة	السعة
قياسي	295 صورة
دقيق	170 صورة
دقيق جدا	125 صورة
JPEG و RAW	58 صورة
RAW	88 صورة

* عند ضبط [نسبة الواجهة] على غير [3:2]، يمكنك تسجيل صور أكثر من المبين أعلاه. (باستثناء عند ضبط [جودة] على [RAW].)

الأفلام

يوضح الجدول أدناه أوقات التسجيل الإجمالية التقريبية باستخدام بطاقة ذاكرة تم تهيئتها بواسطة هذه الكاميرا. بالنسبة لأفلام XAVC S وAVCHD، وقت التسجيل المبين أدناه هو للتسجيل عند ضبط [تسجيل فيديو مزدوج] على [إيقاف].

2 جيجابايت	السعة
—	تهينة التسجيل 60p 50M/50p 50M
—	30p 50M/25p 50M
—	*24p 50M
—	120p 50M/100p 50M
10 m	60i 24M(FX)/50i 24M(FX)
10 m	60i 17M(FH)/50i 17M(FH)
9 m	60p 28M(PS)/50p 28M(PS)
10 m	24p 24M(FX)/25p 24M(FX)
10 m	24p 17M(FH)/25p 17M(FH)
15 m	1440×1080 12M
1 h 10 m	VGA 3M

* فقط للموديلات المتوافقة مع 1080 60i

- يمكن التصوير المستمر لمدة 29 دقيقة تقريبًا (أحد حدود مواصفات المنتج). الحد الأقصى لزمان التسجيل المستمر للفيلم بصيغة MP4 (2M) هو حوالي 15 دقيقة (محدود بقيود حجم الملف 2 جيجابايت).
- تختلف المدة القابلة للتسجيل للأفلام لأن الكاميرا مجهزة بنظام VBR (معدل بت متغير)، الذي يقوم تلقائيًا بتعديل جودة الصورة اعتمادًا على مشهد التصوير. عند تسجيل هدف سريع الحركة، تكون الصورة أوضح لكن المدة القابلة للتسجيل أقصر لأنه يلزم وجود مزيد من الذاكرة للتسجيل.
- تختلف المدة القابلة للتسجيل أيضًا اعتمادًا على ظروف التصوير، الهدف أو إعدادات جودة/حجم الصورة.

ملاحظات حول استخدام الكاميرا

الوظائف المدمجة في هذه الكاميرا

- يصف هذا الدليل الأجهزة المتوافقة مع 1080 60i والأجهزة المتوافقة مع 1080 50i. للتحقق مما إذا كانت الكاميرا لديك هي جهاز متوافق مع 1080 60i أم جهاز متوافق مع 1080 50i، تحقق من العلامات التالية على الجزء السفلي من الكاميرا.
جهاز متوافق مع 1080 60i : 60i
جهاز متوافق مع 1080 50i : 50i
- هذه الكاميرا متوافقة مع صيغة الأفلام 1080 60p أو 50p. على عكس أوضاع التسجيل القياسية حتى الآن، والتي يتم التسجيل بها بأسلوب التراكب، تسجل هذه الكاميرا باستخدام الأسلوب التدريجي. يزيد هذا من الدقة ويوفر سلاسة وصورة أكثر واقعية. يمكن عرض الأفلام المسجلة بصيغة 1080 60p/1080 50p فقط على الأجهزة التي تدعم 1080 60p/1080 50p.
- بينما تكون على متن طائرة، قم بضبط [وضع الطائرة] على [تشغيل].

حول الاستخدام والعناية

تجنب التعامل العنيف، التفكيك، التعديل، الصدمات الفيزيائية، أو التصادم مثل الطرق، الإسقاط، أو الخطو على المنتج. كن حذرًا خصوصًا مع العدسة.

ملاحظات حول التسجيل/العرض

- قبل بدء التسجيل، قم بعمل تسجيل تجريبي للتأكد من أن الكاميرا تعمل بشكل صحيح.
- الكاميرا ليست ضد الغبار ولا ضد تناثر قطرات المياه ولا ضد الماء.
- لا تصوب الكاميرا نحو الشمس أو ضوء ساطع آخر. فقد يسبب خللاً للكاميرا.
- إذا حدث تكثيف للرطوبة، قم بإزالتها قبل استخدام الكاميرا.
- لا تهز أو تضرب الكاميرا. فقد يسبب خللاً وقد لا يمكنك تسجيل الصور. علاوة على ذلك، قد تصبح وسائط التسجيل غير صالحة للاستخدام أو قد تلتف بيانات الصورة.

لا تستخدم/تخزن الكاميرا في الأماكن التالية

- في مكان حار، بارد أو رطب للغاية
- في الأماكن مثل سيارة متوقفة في الشمس، قد يتشوه جسم الكاميرا وقد يسبب ذلك خللاً.
- تحت أشعة الشمس المباشرة أو بالقرب من مدفأة
- قد يتغير لون جسم الكاميرا أو قد يتشوه، وقد يسبب ذلك خللاً.
- في مكان معرض للاهتزاز الشديد
- بالقرب من مكان يولد موجات لاسلكية قوية، يبعث إشعاعات أو مكان مغناطيسي قوي. وإلا، يمكن ألا تقوم الكاميرا بتسجيل أو عرض الصور بشكل صحيح.
- في الأماكن الرملية أو المغبرة
- كن حذرًا ألا تدع الرمل أو الغبار يدخل إلى الكاميرا. قد يسبب ذلك خللاً بالكاميرا، وفي بعض الحالات لا يمكن إصلاح هذا الخلل.

حول حمل الكاميرا

- لا تجلس على مقعد أو مكان آخر مع وضع الكاميرا في الجيب الخلفي للبنطلون أو الجونلة، لأن هذا يمكن أن يسبب خللاً في التشغيل أو يتلف الكاميرا.

عدسة ZEISS

الكاميرا مجهزة بعدسة ZEISS قادرة على إنتاج صور حادة مع تباين ممتاز. تم إنتاج عدسة الكاميرا تحت نظام ضمان الجودة المعتمد من ZEISS وفقا لمعايير الجودة لـ ZEISS في ألمانيا.

ملاحظات حول الشاشة ومنظار الرؤية الإلكتروني والعدسة

- تم تصنيع الشاشة ومنظار الرؤية الإلكتروني باستخدام تقنية عالية الدقة للغاية، وأكثر من 99.99% من وحدات البكسل تعمل من أجل الاستخدام الفعال. ومع ذلك، قد تظهر بعض النقاط الدقيقة السوداء و/أو الساطعة (بيضاء، حمراء، زرقاء أو خضراء اللون) على الشاشة ومنظار الرؤية الإلكتروني. هذه النقاط هي نتيجة طبيعية لعملية التصنيع، ولا تؤثر على التسجيل.
- لا تمسك الكاميرا من الشاشة أو منظار الرؤية.

- احرص على عدم احتباس أصابعك أو غيرها من الأشياء في العدسة عند تشغيلها.
- احرص على عدم وضع إصبعك أمام منظار الرؤية عند إغلاقه.
- لا تدفع منظار الرؤية بالقوة للأسفل عندما تكون العدسة العينية في وضع الإخراج.
- إذا التصقت المياه أو الغبار أو الرمال بوحدة منظار الرؤية، فقد تسبب خللاً.

ملاحظات حول التصوير بواسطة منظار الرؤية

- تم تجهيز هذه الكاميرا بمنظار رؤية ذو انبعاث كهروضوئي عضوي ذو دقة عالية وتباين عال. تم تصميم الكاميرا لتوفير منظار رؤية سهل المشاهدة من خلال تحقيق التوازن بين العناصر المختلفة بشكل مناسب.
- قد تكون الصورة مشوهة بدرجة بسيطة قرب زوايا منظار الرؤية. هذا ليس خللاً. عندما ترغب في التثبيت من كل التفاصيل حول التكوين الكامل، يمكنك أيضاً استخدام الشاشة.
- إذا قمت بتحريك الكاميرا أثناء النظر في منظار الرؤية أو تحريك عينيك بجواره، قد تتشوه الصورة في منظار الرؤية أو قد يتغير لون الصورة. هذه خاصية للعدسة أو جهاز العرض و لا تعد خللاً. عندما تقوم بالتقاط صورة، نوصي بالنظر في المنطقة الوسطية من منظار الرؤية.

ملاحظات حول الفلاش

- لا تحمل الكاميرا من وحدة الفلاش، أو تستخدم القوة المفرطة عليها.
- إذا دخلت المياه أو الغبار أو الرمال داخل وحدة الفلاش المفتوحة، فقد تسبب خللاً.
- احرص على عدم وضع إصبعك أمام الفلاش عند إغلاقه.

اكسسوارات Sony

- استخدم اكسسوارات أصلية علامتها التجارية Sony فقط، وإلا فإنه قد يتسبب في حدوث خلل. قد لا يتم العثور على اكسسوارات علامتها التجارية Sony في بعض البلدان أو المناطق.

حول درجة حرارة الكاميرا

- قد تصبح الكاميرا والبطارية ساخنين بسبب الاستخدام المتواصل، ولكن لا يعد ذلك خللاً.

بشأن الحماية من السخونة المفرطة

- اعتماداً على درجة حرارة الكاميرا والبطارية، قد لا تستطيع تسجيل الأفلام أو قد يتم إيقاف تشغيل التيار تلقائياً لحماية الكاميرا.
- سيتم عرض رسالة على الشاشة قبل إيقاف التيار أو عدم تمكينك من تسجيل الأفلام. في هذه الحالة، اترك التيار مطفاً وانتظر حتى تنخفض درجة حرارة الكاميرا والبطارية. في حالة تشغيلك التيار دون ترك الكاميرا والبطارية لتبرد بما فيه الكفاية، قد يتم إيقاف التيار مرة أخرى أو قد لا تستطيع تسجيل الأفلام.

حول شحن البطارية

- إذا قمت بشحن بطارية لم يتم استخدامها لفترة طويلة، قد لا تستطيع شحنها إلى السعة الصحيحة.
- يرجع ذلك لخصائص البطارية. اشحن البطارية مرة أخرى.
- قد تكون البطاريات التي لم يتم استخدامها لأكثر من عام قد تدهورت.

تحذير بشأن حقوق الطبع

قد تكون برامج التلفزيون، الأفلام، شرائط الفيديو، والمواد الأخرى محمية بحقوق الطبع. التسجيل بدون تصريح لمثل تلك المواد يكون مخالفاً لأحكام قوانين حقوق الطبع.

لا يوجد ضمان في حالة تلف المحتويات أو فشل التسجيل

لا يمكن لشركة Sony توفير ضمان في حالة الفشل في التسجيل أو فقدان أو تلف المحتوى المسجل بسبب خلل في الكاميرا أو وسائط التسجيل، الخ.

تنظيف سطح الكاميرا

نظف سطح الكاميرا باستخدام قطعة قماش ناعمة مبللة قليلاً بالماء، ثم امسح السطح بقطعة قماش جافة. لمنع تلف الطلاء أو الغطاء: – لا تعرض الكاميرا للمنتجات الكيميائية مثل الثر، البنزين، الكحول، الممسحة التي تستخدم لمرة واحدة، طارد الحشرات، كريم الحماية من الشمس أو المبيد الحشري.

الحفاظ على الشاشة

- قد يذيب كريم أو مرطب اليدين المتبقي على الشاشة طبقة الطلاء الخاصة بها. إذا وجدت أي منها على الشاشة، امسحها فوراً.
- يمكن أن يتسبب المسح بقوة باستخدام المناديل الورقية أو غيرها من المواد في تلف الطلاء.
- في حالة التصاق بصمات الأصابع والحطام على الشاشة، نوصي بإزالة أي حطام برفق ثم مسح الشاشة بقطعة قماش ناعمة.

ملاحظات حول الشبكة المحلية اللاسلكية

نحن لا نتحمل أي مسؤولية عن أي ضرر ناتج عن الوصول غير المصرح به إلى الواجهات المحملة على الكاميرا، أو الاستخدام غير المصرح به لها، الناجم عن فقدان أو السرقة.

الكاميرا

[النظام]

جهاز الصورة: 13.2 × 8.8 مم (النوع 1.0) المستشعر

Exmor R™ CMOS

عدد البكسل الإجمالي للكاميرا:

20.9 ميجابكسل تقريباً

عدد البكسل الفعال للكاميرا:

20.1 ميجابكسل تقريباً

عدسة: ZEISS Vario-Sonnar T* 2.9× زوم

$f = 8.8 \text{ مم} - 25.7 \text{ مم} (24 \text{ مم} - 70 \text{ مم معادل لفيلم}$

35 مم))

(T) F2.8 - (W) F1.8

أثناء تصوير الأفلام (16:9):

25.5 مم - 74 مم*¹

أثناء تصوير الأفلام (4:3):

31 مم - 90 مم*¹

* عند ضبط  [SteadyShot] على [قياسي]

SteadyShot: بصري

صيغة الملف:

الصور الثابتة: متوافقة مع JPEG (.DCF, .Exif, .MPF

(Baseline), RAW (صيغة Sony ARW 2.3)، متوافقة

مع DPOF

الأفلام (صيغة XAVC S): متوافقة مع الإصدار 1.0 من

صيغة MPEG-4 AVC/H.264 XAVC S

الفيديو: MPEG-4 AVC/H.264

الصوت: PCM الخطي 2 قناة (48 كيلوهرتز 16 بت)

الأفلام (صيغة AVCHD):

متوافقة مع صيغة AVCHD الإصدار 2.0 Ver.

الفيديو: MPEG-4 AVC/H.264

الصوت: Dolby Digital 2 قناة، مجهز بـ Dolby

Digital Stereo Creator

- مصنعه بتصريح من معامل دولبي.

الأفلام (صيغة MP4):

الفيديو: MPEG-4 AVC/H.264

الصوت: MPEG-4 AAC-LC 2 قناة

وسائط التسجيل: Memory Stick PRO Duo, Memory

Stick Micro, بطاقات SD, بطاقات الذاكرة microSD

الفلش: نطاق الفلاش (حساسية ISO مؤشر التعريض الضوئي

الموصى به) مضبوط على تلقائي):

تقريباً 0.4 م إلى 10.2 م (W)/

تقريباً 0.4 م إلى 6.5 م (T)

[موصلات الإدخال/الإخراج]

موصل HDMI: مقبس صغير HDMI

موصل USB صغير / متعدد الأغراض*: اتصال USB

اتصال USB: Hi-Speed USB (2.0) (USB)

* يدعم جهاز متوافق مع USB صغير.

[منظار الرؤية]

الطراز: منظار رؤية إلكتروني (ذو انبعاث كهروضوئي عضوي)

العدد الكلي للنقاط: 1 440 000 نقطة

تغطية الإطار: 100%

نسبة التكبير: حوالي × 0.59

(معادل لصيغة 35 مم) مع عدسة 50 مم إلى ما

لانهاية، -1 م⁻¹

نقطة العين: تقريباً 20 مم من العدسة العينية، 19.2 مم من

إطار العدسة العينية في -1 م⁻¹

* ضبط الديوبتر:

-4.0 م⁻¹ إلى +3.0 م⁻¹

[الشاشة]

الشاشة LCD:

مشغل TFT 7.5 سم (نوع 3.0)

العدد الكلي للنقاط:

1 228 800 نقطة

[الطاقة، عام]التيار: مجموعة البطارية القابلة للشحن طراز NP-BX1،
3.6 فولت

محول التيار المتردد AC-UB10C/UB10D، 5 فولت

استهلاك الطاقة:

حوالي 1.7 وات (أثناء التصوير بالشاشة)

حوالي 2.3 وات (أثناء التصوير بمنظار الرؤية)

درجة حرارة التشغيل: 0 درجة مئوية إلى 40 درجة مئوية

درجة حرارة التخزين: -20 درجة مئوية إلى +60 درجة مئوية

الأبعاد (متوافقة مع CIPA):

101.6 مم × 58.1 مم × 41.0 مم (عرض/ارتفاع/عمق)

الكتلة (متوافقة مع CIPA) (تقريبًا):

290 جم (تشمل مجموعة بطارية NP-BX1، Memory

Stick PRO Duo

ميكروفون: ستريو

ساعة: أحادي الصوت

Exif Print: متوافق

PRINT Image Matching III: متوافق

[الشبكة المحلية اللاسلكية]

IEEE 802.11 b/g/n: المعيار المدعوم:

التردد: 2.4 جيجاهرتز

بروتوكولات الأمان المدعومة: WEP/WPA-PSK/WPA2-PSK

طريقة التكوين: WPS (Wi-Fi Protected Setup) / يدوي

طريقة الوصول: وضع البنية الأساسية

NFC: متوافق مع NFC Forum Type 3 Tag

Model No. WW808161

محول التيار المتردد طراز AC-UB10C/UB10D

متطلبات الطاقة: تيار متردد 100 فولت إلى 240 فولت،

50 هرتز/60 هرتز، 70 ميلي أمبير

فولتية الخرج: تيار مباشر 5 فولت، 0.5 أمبير

مجموعة البطارية القابلة للشحن طراز NP-BX1

طراز البطارية: بطارية أيون الليثيوم

الحد الأقصى للفولتية: تيار مباشر 4.2 فولت

الفولتية الاسمية: تيار مباشر 3.6 فولت

الحد الأقصى لفولتية الشحن: تيار مباشر 4.2 فولت

الحد الأقصى لتيار الشحن: 1.89 أمبير

السعة: القياسية 4.5 وات بالساعة (240 ميلي أمبير بالساعة)

التصميم والمواصفات عرضة للتغيير دون إشعار.

- Facebook والشعار "f" هي علامات تجارية أو علامات تجارية مسجلة لشركة Facebook, Inc.
- YouTube وشعار YouTube هي علامات تجارية أو علامات تجارية مسجلة لشركة Google Inc.
- Eye-Fi هي علامة تجارية لشركة Eye-Fi, Inc.
- بالإضافة لذلك، فإن أسماء الأنظمة والمنتجات المستخدمة في هذا الدليل هي بصفة عامة، علامات تجارية أو علامات تجارية مسجلة للشركات المطورة أو المصنعة الخاصة بها. ومع ذلك، قد لا يتم استخدام العلامات TM أو ® في جميع الحالات في هذا الدليل.



AR

يمكن الاطلاع على المعلومات الإضافية حول هذا المنتج والأجوبة على الأسئلة الشائعة على موقعنا الإلكتروني للمساعدة.

<http://www.sony.net/>

العلامات التجارية

- Memory Stick و هي علامات تجارية أو علامات تجارية مسجلة لشركة Sony Corporation.
- XAVC S و هي علامات تجارية مسجلة لشركة Sony Corporation.
- "AVCHD Progressive" وشعار "AVCHD"
- "Progressive" هما علامتان تجاريتان لشركة Panasonic Corporation وشركة Sony Corporation.
- Dolby وعلامة D المزدوجة هي علامات تجارية لشركة Dolby Laboratories.
- مصطلحات HDMI و HDMI High-Definition و Multimedia Interface، وشعار HDMI هي علامات تجارية أو علامات تجارية مسجلة لشركة HDMI Licensing LLC في الولايات المتحدة والدول الأخرى.
- Windows هي علامة تجارية مسجلة لشركة Microsoft Corporation في الولايات المتحدة وأو الدول الأخرى.
- Mac هي علامة تجارية مسجلة لشركة Apple Inc. في الولايات المتحدة والدول الأخرى.
- iOS هي علامة تجارية مسجلة أو علامة تجارية لشركة Cisco Systems, Inc.
- iPhone و iPad هي علامات تجارية مسجلة لشركة Apple Inc. في الولايات المتحدة والدول الأخرى.
- شعار SDXC هو علامة تجارية لشركة SD-3C, LLC.
- Android، Google Play، هما علامتان تجاريتان لشركة Google Inc.
- Wi-Fi، شعار Wi-Fi و Wi-Fi PROTECTED SET-UP هي علامات تجارية مسجلة لاتحاد Wi-Fi Alliance.
- العلامة N هي علامة تجارية أو علامة تجارية مسجلة لشركة NFC Forum, Inc. في الولايات المتحدة وفي الدول الأخرى.
- DLNA و DLNA CERTIFIED هي علامات تجارية لرابطة Digital Living Network Alliance.

یادگیری بیشتر درباره دوربین ("راهنما")

"راهنما" یک دفترچه راهنمای آنلاین است. شما می توانید "راهنما" را روی کامپیوتر یا تلفن هوشمند خود مطالعه کنید.

برای دستورالعمل های دقیق در مورد بسیاری از عملکردهای دوربین به آن مراجعه کنید.

URL:

http://rd1.sony.net/help/dsc/1410/h_zz/



مشاهده کردن راهنما

این دوربین مجهز به یک راهنمای دستورالعمل داخلی است.

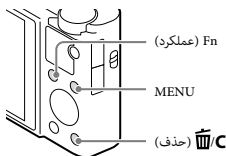

راهنمای درون دوربین

دوربین توضیحات مربوط به آیتم های Fn/MENU (عملکرد) و مقادیر تنظیم را نمایش می دهد.

- ① دکمه MENU یا دکمه Fn (عملکرد) را فشار دهید.
- ② آیتم دلخواه را انتخاب کرده و سپس دکمه C (حذف) را فشار دهید.

برای کاهش خطر آتش سوزی یا شوک، واحد را در معرض باران یا رطوبت قرار ندهید.

دستورالعمل

های ایمنی مهم

-این دستورالعمل ها را نگاه دارید

خطر

برای کاهش خطر آتش سوزی یا برق گرفتگی، این دستورالعمل ها را به دقت دنبال نمایید

احتیاط

باتری جعبه ای

در صورتی که باتری جعبه ای بطور ناصحیح به کار گرفته شود، باتری جعبه ای ممکن است منفجر شود، یا منجر به آتش سوزی یا حتی سوختگی شیمیایی شود. هشدارهای زیر را ملاحظه نمایید.

- آن را باز نکنید.
- باتری جعبه ای را فشار نداده و در معرض هیچ گونه ضربه یا نیرو مانند، چکش زنی، سقوط یا زیر پا گذاشتن قرار ندهید.
- اتصال کوتاه ایجاد نکنید و اجازه ندهید اجسام فلزی با ترمینال های باتری تماس پیدا کنند.
- آن را در معرض دمای بالای بیشتر از 60 درجه سانتیگراد مانند نور مستقیم خورشید یا داخل اتومبیل پارک شده در زیر خورشید قرار ندهید.
- آن را نوسازید یا در آتش نیندازید.
- باتری های یون لیتیومی صدمه دیده یا نشت کرده را به کار نگیرید.
- حتماً باتری جعبه ای را با استفاده از شارژر باتری سونی Sony اصل یا دستگاهی که قادر به شارژ باتری جعبه ای باشد شارژ کنید.
- باتری جعبه ای را دور از دسترس کودکان خردسال نگاه دارید.
- باتری جعبه ای را خشک نگاه دارید.
- آن را تنها با نوع یکسان یا نوع معادل توصیه شده از سوی سونی Sony تعویض نمایید.
- باتری های جعبه ای استفاده شده را فوراً همانطور که در دستورالعمل ها شرح داده شده است دور بیندازید.

آداپتور AC

هنگام استفاده از آداپتور AC از خروجی دیواری مجاور خود استفاده کنید. اگر هر گونه نقص در عملکرد در حین استفاده از دستگاه رخ داد بلافاصله آداپتور AC را از خروجی دیواری جدا کنید.

سیم نیرو، در صورت ضمیمه بودن، مشخصاً فقط برای استفاده با این دوربین طراحی شده است، و نباید با وسیله الکتریکی دیگری استفاده شود.

برای مشتریانی که دوربین خود را از فروشگاه در ژاپن خریداری نموده اند که جنس خود را برای گردشگران ارائه می دهد

نکته

برخی از علامت های مدرک استاندارد های پشتیبانی شده با دوربین می تواند بر صفحه دوربین تأیید شوند.

MENU ←  (تنظیم) 6 ← [لوگوی تأیید] را انتخاب نمایید.

اگر نمایش بدلیل مشکلاتی مانند اختلال در دوربین ممکن نبود، با فروشنده Sony یا خدمات مجاز منطقه ای Sony تماس بگیرید.

بازبینی کردن موارد ضمیمه

عدد در پرانتز تعداد قطعات را مشخص می کند.

- دوربین (1)
 - بسته باتری قابل شارژ NP-BX1 (1)
 - کابل میکرو USB (1)
 - آداپتور AC-UB10C/UB10D AC (1)
 - سیم نیرو (در ایالات متحده آمریکا و کانادا ضمیمه نیست) (1)
 - بند مچی (1)
 - مبدل اتصال بند (2)
- (مبدل های اتصال بند برای وصل کردن بند شانه (فروش جداگانه)، به صورت نشان داده شده استفاده می شوند.)

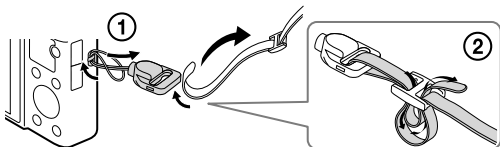

- دفترچه راهنما (این دفترچه) (1)
 - (1) Wi-Fi Connection/One-touch (NFC) Guide
- این راهنما عملکردهایی که به یک اتصال Wi-Fi نیاز دارند را شرح می دهد.

برای جزئیات بیشتر در مورد عملکردهای Wi-Fi/عملکردهای One-touch (NFC)، به "Wi-Fi Connection/One-touch (NFC) Guide" (ضمیمه) یا "راهنما" (صفحه 2) مراجعه کنید.

- 4 کلید چرخان حالت
 (خودکار هوشمند) **iA**
 (خودکار برتر) **iA+**
 (خودکار برنامه) **P**
 (اولویت دیافراگم) **S**
 (اولویت شاتر) **M**
 (نوردهی دستی) **M**
 (فراخوانی حافظه) **MR**
 (فیلم) **MR**
 (بیمایش پانوراما) **PANORAMA**
 (انتخاب صحنه) **SCN**

5 برای تصویربرداری: اهرم W/T (بزرگنمایی)
 برای مشاهده کردن: اهرم **DISP** (فهرست)

اهرم بزرگنمایی پخش

6 چراغ تایمر خودکار/چراغ AF

7 فلاش

- فلاش را با انگشتان خود نپوشانید.
- هنگام استفاده از فلاش، سوئیچ **FL** (بیرون پریدن فلاش) را بلغزانید. در صورت عدم استفاده از فلاش، آن را با دست به پایین فشار دهید.
- هنگام استفاده نکردن از فلاش، آنرا به درون بدنه دوربین فشار دهید.

8 اهرم تنظیم دیویتر

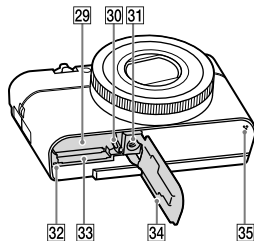
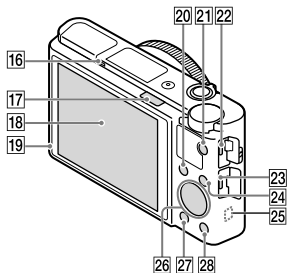
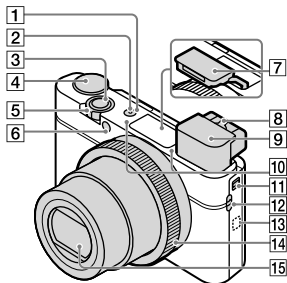

1 سوئیچ ON/OFF (نیرو)

2 چراغ نیرو/شارژ

3 دکمه شاتر

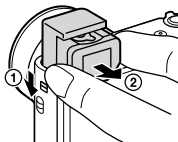
9 نمایاب

- هنگام استفاده از نمایاب، سوئیچ بیرون پریدن نمایاب را به پایین بلغزانید، سپس قطعه چشمی را از نمایاب بیرون بکشید تا کلیک کند.
- هنگامیکه شما به درون نمایاب نگاه می کنید، حالت نمایاب فعال می شود و هنگامیکه شما صورت خود را از نمایاب دور می کنید، حالت مشاهده به حالت نمایشگر باز می گردد.

18 نمایشگر

- شما می توانید نمایشگر را به زاویه ای که به راحتی قابل مشاهده باشد تنظیم کرده و از هر موقعیتی تصویر بگیرید.

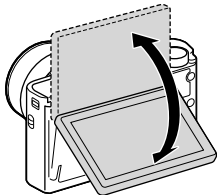
**19** حسگر نور

- 20** برای تصویربرداری: دکمه Fn (عملکرد)
- برای مشاهده: دکمه (ارسال به تلفن هوشمند)

21 دکمه MOVIE (فیلم)**22** ترمینال مالتی/ میکرو USB

- دستگاه سازگار با میکرو USB را پشتیبانی می کند.

23 فیش میکرو HDMI**24** دکمه MENU**25** حسگر Wi-Fi (داخلی)**26** کلید گردان کنترل**27** دکمه (پخش)**28** دکمه (سفارشی/حذف)**29** شکاف جای گذاری باتری**30** اهرم خارج سازی باتری**31** سوراخ سربیچ سه پایه

- از یک سه پایه با یک پیچ کوتاه تر از 5.5 میلیمتر استفاده کنید. در غیر این صورت، شما نمی توانید دوربین را محکم کرده، و ممکن است به دوربین صدمه وارد شود.

32 چراغ دسترسی**33** شکاف کارت حافظه**34** درپوش باتری/کارت حافظه**35** بلندگو**10** میکروفون**11** سوئیچ بیرون پریدن نمایاب**12** قلاب برای بند**13** (علامت N)

- هنگامی که دوربین را به یک تلفن هوشمند مجهز به عملکرد NFC وصل می کنید علامت را لمس کنید.
- NFC (ارتباط حوزه نزدیک) یک استاندارد بین المللی فن آوری ارتباط بُرد کوتاه بی سیم است.

14 حلقه کنترل**15** لنز**16** حسگر چشم**17** سوئیچ (بیرون پریدن فلاش)

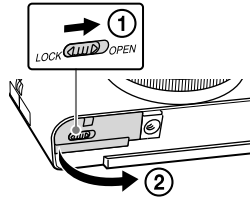
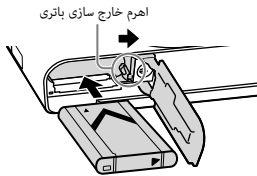

1 درپوش را باز کنید.

2 بسته باتری را جای گذاری کنید.

- در حین فشار دادن اهرم خارج سازی باتری، بسته باتری را به صورت نشان داده شده جای گذاری کنید. مطمئن شوید اهرم خارج سازی باتری بعد از جای گذاری کردن قفل می کند.
- بستن درپوش در حالی که باتری نادرست جای گذاری شده، ممکن است به دوربین آسیب بزند.

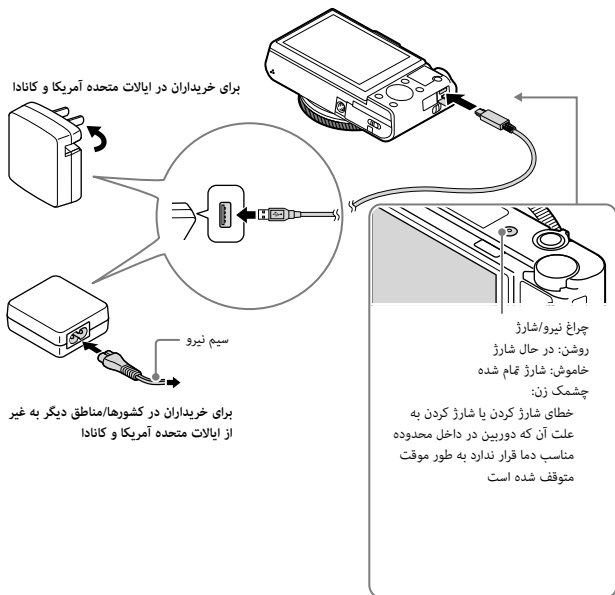

1 دوربین را با استفاده از کابل میکرو USB (ضمیمه)، به آداپتور AC (ضمیمه) وصل کنید.

2 آداپتور AC را به خروجی دیواری وصل کنید.

- چراغ نیرو/شارژ به رنگ نارنجی روشن می شود، و شارژ کردن شروع می گردد.
- دوربین را در حین شارژ کردن باتری خاموش کنید.
- شما می توانید بسته باتری را حتی هنگامی که به صورت نسبی شارژ شده است نیز شارژ کنید.
- هنگامی که چراغ نیرو/شارژ چشمک می زند و شارژ کردن به پایان نمی رسد، بسته باتری را برداشته و دوباره جای گذاری کنید.

- اگر چراغ نیرو/شارژ روی دوربین هنگامی که آداپتور AC به خروجی دیواری وصل شده است چشمک می زند، این مشخص می کند شارژ کردن به علت این که دما خارج از محدوده توصیه شده است به طور موقت متوقف گردیده است. هنگامی که دما به محدوده مناسب بازمی گردد، شارژ کردن از سر گرفته می شود. شارژ کردن بسته باتری در یک دمای محیط بین 10 درجه سانتی گراد تا 30 درجه سانتی گراد را توصیه می کنیم.
- بسته باتری ممکن است در صورتی که قسمت پایانه باتری کثیف باشد به طور مؤثر شارژ نشود. در این حالت، برای تمیز کردن قسمت پایانه باتری هرگونه غبار را با استفاده از یک پارچه نرم یا یک نظیف کتان به آرامی پاک کنید.
- آداپتور AC (ضمیمه) را به نزدیک ترین خروجی دیواری وصل کنید. اگر در حین استفاده کردن از آداپتور AC سوء عملکردهایی اتفاق می افتند، دوشاخه را برای قطع کردن منبع نیرو فوراً از خروجی دیواری جدا کنید.
- هنگامی که شارژ کردن به پایان می رسد، آداپتور AC را از خروجی دیواری جدا کنید.
- مطمئن شوید که فقط از بسته های باتری، کابل میکرو USB (ضمیمه) و آداپتور AC (ضمیمه) مدل اصل Sony استفاده می کنید.
- ممکن است آداپتور AC مدل AC-UD11 (فروش جداگانه) در بعضی کشورها/مناطق در دسترس نباشد.

زمان شارژ کردن (شارژ کامل)

زمان شارژ کردن با استفاده از آداپتور AC (ضمیمه) در حدود 230 دقیقه است.

- زمان شارژ کردن فوق هنگام شارژ کردن یک بسته باتری به طور کامل تخلیه شده در یک دمای 25 درجه سانتی گراد به کار می آید. شارژ کردن بسته به شرایط استفاده و موقعیت ها ممکن است زمان طولانی تری برد.

شارژ کردن توسط وصل کردن به یک کامپیوتر

بسته باتری را می توان توسط وصل کردن دوربین با استفاده از یک کابل میکرو USB به یک کامپیوتر شارژ نمود. با دوربین خاموش شده، دوربین را به کامپیوتر متصل کنید.

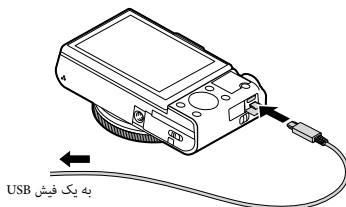

- اگر دوربین را هنگامیکه روشن است به یک کامپیوتر وصل کنید، دوربین توسط کامپیوتر نیرودهی می شود و این بدین معنی است که به شما اجازه می دهد تصاویر را به یک کامپیوتر وارد کنید بدون نگرانی از اینکه باتری تمام می شود.

نکات

- به نکات ذیل هنگام شارژ کردن از طریق یک کامپیوتر توجه کنید:
 - اگر دوربین به یک کامپیوتر لب تاپ که به یک منبع نیرو متصل نیست وصل شود، درجه باتری لب تاپ کاهش می یابد. برای یک دوره طولانی از زمان شارژ نکتید.
 - هنگامی که یک اتصال USB بین کامپیوتر و دوربین برقرار شده است، کامپیوتر را روشن/خاموش یا راه اندازی مجدد نکرده، یا کامپیوتر را برای از سرگیری کار از حالت خواب بیرون نیاورید. آن کار ممکن است باعث سوء عملکرد دوربین شود. قبل از روشن/خاموش کردن، یا راه اندازی مجدد کامپیوتر یا بیرون آوردن کامپیوتر از حالت خواب، دوربین و کامپیوتر را از یکدیگر جدا کنید.
 - برای شارژ کردن با استفاده از یک کامپیوتر سفراری سازی شده یا یک کامپیوتر دست کاری شده هیچ ضمانتی داده نمی شود.

عمر باتری و تعداد تصاویری که می توان ضبط و پخش کرد

تعداد تصاویر	عمر باتری		
در حدود 320 تصویر	در حدود 160 دقیقه	صفحه	تصویربرداری (تصاویر ساکن)
در حدود 230 تصویر	در حدود 115 دقیقه	نمایاب	
—	در حدود 50 دقیقه	صفحه	تصویربرداری نوعی فیلم
—	در حدود 50 دقیقه	نمایاب	
—	در حدود 85 دقیقه	صفحه	تصویربرداری پیوسته فیلم
—	در حدود 90 دقیقه	نمایاب	
در حدود 4300 تصویر	در حدود 215 دقیقه	مشاهده کردن (تصاویر ساکن)	

نکات

- تعداد تصاویر فوق، هنگامی که بسته باتری به طور کامل شارژ شده باشد، به کار می آید. تعداد تصاویر ممکن است بسته به شرایط استفاده کاهش یابد.
- تعداد تصاویری که می توان ضبط نمود برای تصویربرداری تحت شرایط ذیل است:
 - با استفاده از Sony Memory Stick PRO Duo™ (Mark2) (فروش جداگانه)
 - بسته باتری در یک دمای محیط 25 درجه سانتی گراد استفاده شود.
 - [کیفیت نمایش] روی [استاندارد] تنظیم شود.
- تعداد برای "تصویربرداری (تصاویر ساکن)" بر اساس استاندارد CIPA می باشد، و برای تصویربرداری تحت شرایط ذیل است: (CIPA: Camera & Imaging Products Association)
 - DISP روی [نمایش همه اطلاعات] تنظیم شود.
 - تصویربرداری هر 30 ثانیه یک بار.
 - بزرگنمایی به طور متناوب بین انتهای W و T تغییر داده شود.
 - فلاش هر دو مرتبه یک بار آتش می شود.
 - دوربین هر ده مرتبه یک بار روش و خاموش شود.
- تعداد دقیقه ها برای فیلم برداری بر اساس استاندارد CIPA می باشد، و برای تصویربرداری تحت شرایط ذیل است:
 - [تنظیم ضبط]: 50i 17M(FH)/60i 17M(FH)
 - فیلم برداری نوعی: عمر باتری بر اساس شروع/توقف تصویربرداری، بزرگنمایی، روشن/خاموش کردن، غیره به صورت مکرر.
 - فیلم برداری پیوسته: عمر باتری بر اساس تصویربرداری بدون توقف تا زمانی که به حد خود (29 دقیقه) برسد، و سپس توسط فشار دادن دوباره دکمه MOVIE ادامه پیدا کند. عملکردهای دیگر، نظیر بزرگنمایی کردن، به کار گرفته نشوند.

تأمین نیرو

می توانید از آداپتور AC-UD10 AC (فروش جداگانه) یا AC-UD11 (فروش جداگانه) برای تأمین نیروی تصویربرداری و پخش به هنگام تصویربرداری و پخش تصاویر استفاده کنید.

نکات

- درحالیکه آداپتور AC ضمیمه شده به کامپیوتر متصل شده است، شما نمی توانید تصاویر را بگیرید یا پخش کنید.

جای گذاری کردن یک کارت حافظه (فروش جداگانه)

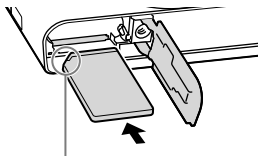

مطمئن شوید که گوشه بریده شده رو به طرف درست باشد.

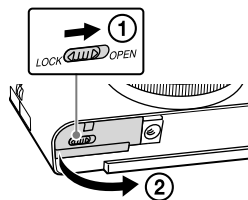

1 درپوش را باز کنید.

2 یک کارت حافظه (فروش جداگانه) را جای گذاری کنید.

- با گوشه بریده شده رو به طرف نشان داده شده، کارت حافظه را تا زمانی که در جای خود کلیک کند جای گذاری کنید.

3 درپوش را ببندید.

کارت های حافظه ای که می توانند استفاده شوند

کارت حافظه	برای تصاویر ساکن	برای فیلم ها
Memory Stick XC-HG Duo™	✓	✓
Memory Stick PRO Duo	✓	✓ (فقط Mark2)
Memory Stick PRO-HG Duo™	✓	✓
Memory Stick Micro™ (M2)	✓	✓ (فقط Mark2)
کارت حافظه SD	✓	✓ (Class 4 یا سریع تر)
کارت حافظه SDHC	✓	✓ (Class 4 یا سریع تر)
کارت حافظه SDXC	✓	✓ (Class 4 یا سریع تر)
کارت حافظه microSD	✓	✓ (Class 4 یا سریع تر)
کارت حافظه microSDHC	✓	✓ (Class 4 یا سریع تر)
کارت حافظه microSDXC	✓	✓ (Class 4 یا سریع تر)

• در این دفترچه راهنما، به محصولات در جدول در مجموع به صورت ذیل اشاره می شود:

Memory Stick PRO Duo :A

Memory Stick Micro :B

کارت C:

D: کارت حافظه microSD

• هنگام ضبط فیلم های فرمت XAVC S، از کارت های حافظه ذیل استفاده کنید:

– کارت حافظه SDXC (64 گیگابایت یا بیشتر و Class 10 یا سریع تر)

– کارت حافظه SDXC (64 گیگابایت یا بیشتر و سازگار با UHS-I)

– Memory Stick XC-HG Duo

• این دوربین کارت های SD سازگار با UHS-I را پشتیبانی می کند.

نکات

• هنگام استفاده از Memory Stick Micro یا کارت حافظه microSD با این دوربین، مطمئن شوید که از آداپتور مناسب استفاده کنید.

برای برداشتن کارت حافظه/بسته باتری

کارت حافظه: کارت حافظه را برای خارج سازی کارت حافظه به یک باره به داخل فشار دهید.

بسته باتری: اهرم خارج سازی باتری را بلغزانید. مطمئن شوید بسته باتری را نمی اندازید.

نکات

• هرگز کارت حافظه/بسته باتری را هنگامی که چراغ دسترسی (صفحه 6) روشن است برندارید. این ممکن است سبب آسیب به داده ها در کارت حافظه شود.

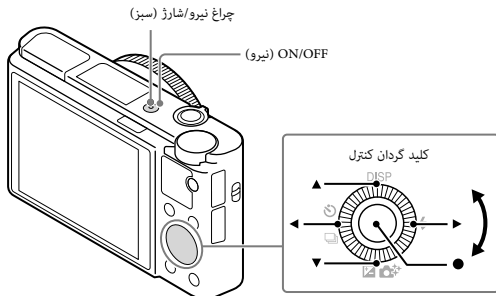

انتخاب موارد: ◀/▶

تنظیم مقدار عددی تاریخ و زمان:

▲/▼/↖/↗

● تعیین:

1 دکمه ON/OFF (نیرو) را فشار دهید.

تنظیم تاریخ و زمان هنگامی که دوربین را برای اولین بار روشن می کنید نمایش داده می شود.
• روشن شدن و امکان کار کردن با آن ممکن است مدتی زمان برد.

2 بازبینی کنید که [ورود] روی صفحه انتخاب شده باشد، سپس ● روی کلید گردان کنترل را فشار دهید.

3 توسط دنبال کردن دستورات عمل های روی صفحه یک مکان دلخواه جغرافیایی را انتخاب نموده، سپس ● را فشار دهید.

4 [صرفه جوئی در نور روز]، [تاریخ/زمان] و [فرمت تاریخ] را تنظیم نموده، سپس ● را فشار دهید.

• هنگام تعیین کردن [تاریخ/زمان]، نیمه شب 12:00 AM، و ظهر 12:00 PM است.

5 بازبینی کنید که [ورود] انتخاب شده باشد، سپس ● را فشار دهید.

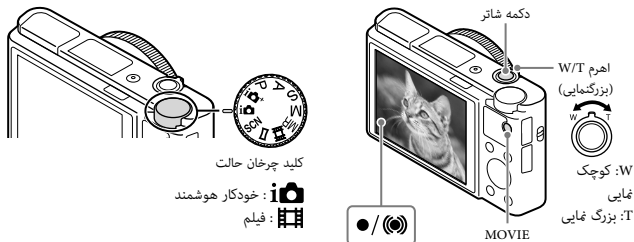

تصویربرداری تصاویر ساکن

1 دکمه شاتر را برای تمرکز کردن تا نیمه به پایین فشار دهید.
 هنگامی که تصویر در تمرکز است، یک بوق کوچک به صدا درآمده و نشانگر ● یا (●) روشن می شود.

2 دکمه شاتر را برای گرفتن یک تصویر به طور کامل به پایین فشار دهید.

PR

فیلم برداری ها

1 دکمه MOVIE (فیلم) را برای شروع ضبط کردن فشار دهید.
 • از اهرم W/T (بزرگنمایی) برای تغییر دادن مقیاس بزرگنمایی استفاده کنید.

2 دکمه MOVIE را برای توقف ضبط کردن دوباره فشار دهید.

نکات

- هنگام استفاده کردن از عملکرد بزرگنمایی در حین تصویربرداری یک فیلم، صدای عملیات دوربین ضبط خواهد شد. صدای عمل کردن دکمه MOVIE ممکن است هنگامی که ضبط کردن فیلم به پایان می رسد نیز ضبط شود.
- تصویربرداری پیوسته فیلم با تنظیمات پیش فرض دوربین و هنگامی که دمای محیط در حدود 25 درجه سانتی گراد است برای حدود 29 دقیقه در یک بار امکان پذیر است. هنگامی که ضبط کردن فیلم به پایان می رسد، شما می توانید ضبط کردن را توسط فشار دادن دکمه MOVIE دوباره شروع کنید. ضبط کردن ممکن است بسته به دمای محیط برای محافظت از دوربین متوقف شود.

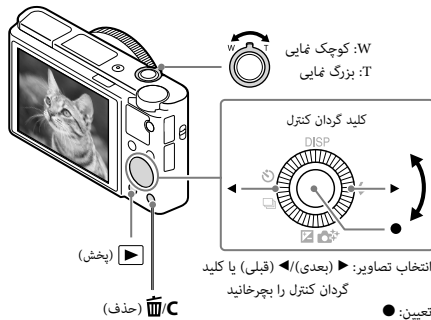

1 دکمه ▶ (پخش) را فشار دهید.

انتخاب کردن تصویر بعدی/قبلی

یک تصویر را با فشار دادن ► (بعدی) / ◄ (قبلی) روی کلید گردان کنترل یا با چرخاندن کلید گردان کنترل انتخاب کنید. ● در مرکز کلید گردان کنترل را برای مشاهده فیلم ها فشار دهید.

حذف کردن یک تصویر

- ① دکمه C (حذف) را فشار دهید.
- ② [حذف] را با ▲ روی کلید گردان کنترل انتخاب نموده، سپس ● را فشار دهید.

بازگشتن به گرفتن تصاویر

دکمه شاتر را تا نیمه به پایین فشار دهید.

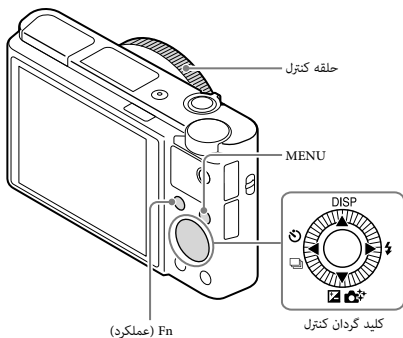

کلید گردان کنترل

DISP (نمایش محتویات): به شما امکان می دهد نمایش صفحه را تغییر دهید.
 [LCD] / [EVF] (حالت درایو): به شما امکان می دهد بین روش های تصویربرداری، نظیر تصویربرداری منفرد، تصویربرداری پیوسته یا تصویربرداری طبقه بندی شده تغییر وضعیت دهید.
 [ON/OFF] (جبران نوردهی/خلایقیت در عکس): به شما امکان می دهد روشنایی تصویر را تنظیم کنید./به شما امکان می دهد با دوربین به صورت حسی عمل کنید و به آسانی تصاویر خلاق را بگیرید.
 [FLASH] (حالت فلاش): به شما اجازه می دهد تا یک حالت فلاش برای تصاویر ساکن را انتخاب کنید.

دکمه Fn (عملکرد)

- به شما اجازه می دهد 12 عملکرد را ثبت کرده و آنها را هنگام تصویربرداری فراخوانی کنید.
- ① دکمه Fn (عملکرد) را فشار دهید.
 - ② با فشار دادن [▲/▼/▶/◀] روی کلید گردان کنترل، عملکرد دلخواه را انتخاب کنید.
 - ③ مقدار تنظیم را با چرخاندن کلید گردان کنترل یا حلقه کنترل انتخاب کنید.

حلقه کنترل

عملکردهای مورد علاقه شما می تواند روی حلقه کنترل تنظیم شود. هنگام تصویربرداری، تنظیمات برقرار شده می توانند فقط با چرخاندن حلقه کنترل تعویض شوند.

اندازه تصویر 	اندازه تصاویر ساکن را انتخاب می کند.
نسبت ابعاد 	نسبت ابعاد برای تصاویر ساکن را انتخاب می کند.
کیفیت 	کیفیت تصویر برای تصاویر ساکن را تعیین می کند.
پانوراما: اندازه	اندازه تصاویر پانوراما را انتخاب می کند.
پانوراما: جهت	جهت تصویربرداری برای تصاویر پانوراما را تعیین می کند.
فرمت فایل 	فرمت فایل فیلم را انتخاب می کند.
تنظیم ضبط 	اندازه فریم فیلم ضبط شده را انتخاب می کند.
ضبط ویدئوی دوتایی	تنظیم می کند که آیا یک فیلم XAVC S و فیلم MP4 را بطور همزمان ضبط کند یا یک فیلم AVCHD و فیلم MP4.
حالت درایو	حالت درایو، برای از قبیل تصویربرداری پیوسته را تعیین می کند.
حالت فلاش	تنظیمات فلاش را تعیین می کند.
جبران فلاش	شدت خروجی فلاش را تنظیم می کند.
کاهش قرمزی چشم	پدیده قرمزی چشم هنگام استفاده از فلاش را کاهش می دهد.
حالت فوکوس	روش تمرکز را انتخاب می کند.
ناحیه فوکوس	ناحیه تمرکز را انتخاب می کند.
چراغ AF 	چراغ AF را تعیین می کند، که نور را برای یک صحنه تاریک برای کمک به تمرکز کردن فراهم می آورد.
جبران نوردهی	روشنایی کل تصویر را جبران می کند.
ISO	حساسیت نوری را تنظیم می کند.
فیلتر ND	عملکردی که مقدار نور را کاهش می دهد تنظیم می کند. شما می توانید روی یک سرعت شاتر آهسته تر تنظیم کنید، مقدار دیافراگم را کاهش دهید و غیره.
حالت نورسنجی	روش برای اندازه گیری روشنایی را انتخاب می کند.
توازن سفیدی	طیف های رنگ یک تصویر را تنظیم می کند.
HDR/DRO خودکار	به طور خودکار روشنایی و تباين را جبران می کند.
جلوه خلاق	پردازش دلخواه تصویر را انتخاب می کند. شما می توانید تباين، اشباع، و وضوح را نیز تنظیم کنید.

جلوه تصویر	فیلتر جلوه دلخواه برای بدست آوردن یک توصیف تأثیرگذارتر و هنرمندانه تر را انتخاب می کند.
بزرگ کننده فوکوس	تصویر را قبل از تصویربرداری بزرگ می کند به صورتی که بتوانید تمرکز را بازمینی کنید.
NR نوردی طولانی 	پدرازش کاهش نویز برای تصاویر با سرعت شاتر 1/3 ثانیه یا طولانی تر را تنظیم می کند.
کاهش نویز ISO زیاد 	پدرازش کاهش نویز برای تصویربرداری با حساسیت زیاد را تعیین می کند.
قفل بر هدف AF مرکزی	هنگام فشار دادن دکمه مرکزی در صفحه تصویربرداری، عملکرد را برای ردیابی یک سوژه و ادامه دادن به تمرکز تعیین می کند.
لبخند/تشخیص چهره	تشخیص دادن چهره ها و تنظیم کردن تنظیمات گوناگون به طور خودکار را انتخاب می کند. تعیین می کند هنگامی که یک لبخند تشخیص داده می شود شاتر به طور خودکار آزاد شود.
جلوه پوست ملایم 	جلوه پوست ملایم و درجه جلوه را تعیین می کند.
فریم خودکار 	هنگام گرفتن چهره ها، کلوزآپ ها، یا سوژه های دنبال شده توسط عملکرد قفل بر هدف AF صحنه را تحلیل نموده، و به طور خودکار کپی دیگری از تصویر را با یک کادربندی تأثیرگذارتر برش داده و ذخیره می کند.
انتخاب صحنه	پیش تنظیمات را برای هماهنگ نمودن شرایط تصویر متعدد انتخاب می کند.
فیلم	حالت نوردی را برای تناسب با سوژه یا جلوه مورد نظر شما انتخاب می کند.
SteadyShot 	SteadyShot را برای تصویربرداری تصاویر ساکن تعیین می کند. تازشگی ناشی از لرزش دوربین هنگام تصویربرداری در حال نگه داشتن دوربین را کاهش می دهد.
SteadyShot 	SteadyShot را برای تصویربرداری فیلم ها تنظیم می کند.
فضای رنگ 	محدوده رنگ های قابل بازسازی را تغییر می دهد.
شاتر آهسته خودکار 	عملکردی را تعیین می کند که در حالت فیلم، با پیروی از روشنایی محیط سرعت شاتر را به طور خودکار تنظیم می کند.
ضبط صدا	تعیین می کند آیا هنگام تصویربرداری یک فیلم صدا را ضبط کند.
درجه صدای میکروفون	سطح میکروفون را درحین ضبط فیلم انتخاب می کند.
کاهش پارازیت باد	نویز باد را در حین ضبط کردن فیلم کاهش می دهد.

PR

فراخوانی حافظه	هنگامیکه کلید چرخان حالت روی MR (فراخوانی حافظه) تنظیم شده، یک تنظیم از پیش ثبت شده را انتخاب می کند.
حافظه	حالت های دلخواه یا تنظیمات دوربین را ثبت می کند.

 (تنظیمات سفارشی)

راه راه	خطوط راه راهی را برای تنظیم روشنایی نمایش می دهد.
 کمک MF	هنگام تمرکز کردن به صورت دستی یک تصویر بزرگ شده را نمایش می دهد.
زمان بزرگنمایی فوکوس	طول زمانی که تصویر در یک فرم بزرگ شده نشان داده خواهد شد را تعیین می کند.
خط مشبک	نمایش یک خط مشبک را تعیین می کند که ترازکردن بر یک طرح ساختاری را ممکن می سازد.
مرور خودکار	مرور خودکار برای نمایش تصویر گرفته شده بعد از تصویربرداری را تعیین می کند.
دکمه DISP	نوع اطلاعاتی که قرار است روی نمایشگر یا در نمایاب نمایش داده شود را توسط فشار دادن روی کلید گردان کنترل تعیین می کند.
درجه اوج	پیرامون محدوده های در تمرکز را با یک رنگ معین هنگام تمرکز کردن به صورت دستی افزایش می دهد.
رنگ اوج	رنگ استفاده شده برای عملکرد اوج را تعیین می کند.
راهنمای تنظیم نوردهی	راهنمایی که هنگام تغییر دادن تنظیمات نوردهی در صفحه تصویربرداری ظاهر می شود را تنظیم می کند.
نمایش نمای زنده	تعیین می کند آیا تنظیماتی نظیر جبران نوردهی را در نمایش صفحه بازتاب دهد یا خیر.
 پیش AF	تعیین می کند آیا تمرکز خودکار را قبل از این که دکمه شاتر تا نیمه فشار داده شود انجام دهد یا خیر.
تنظیمات زوم	تعیین می کند آیا از بزرگنمایی تصویر شفاف و بزرگنمایی دیجیتال هنگام بزرگنمایی کردن استفاده کند.
FINDER/MONITOR	روش تغییر بین نمایاب و صفحه را تنظیم می کند.
 با شاتر AEL	تعیین می کند آیا هنگامی که دکمه شاتر تا نیمه فشار داده شده است AEL را انجام دهد. این زمانی مفید است که شما می خواهید فوکوس و نوردهی را بطور جداگانه تنظیم کنید.
تایمر خودکار پرتره از خود	تعیین می کند آیا هنگامی که صفحه حدود 180 درجه به سمت بالا متمایل می شود از یک تایمر خودکار با تأخیر 3 ثانیه ای استفاده کند.

ترتیب محدود	ترتیب تصویربرداری برای طبقه بندی نوردهی و طبقه بندی تراز سفیدی را تنظیم می کند.
ثبت چهره	شخصی که در تمرکز به آن اولویت داده می شود را ثبت کرده یا تغییر می دهد.
 تاریخ نوشتن	تنظیم می کند که آیا یک تاریخ ضبط را روی تصویر ساکن ضبط کند یا خیر.
تنظیمات منوی عملکرد	عملکردهایی که هنگام فشار دادن دکمه Fn (عملکرد) ظاهر می شوند را سفارشی سازی می کند.
تنظیمات کلید سفارشی	یک عملکرد دلخواه را به دکمه و حلقه کنترل تخصیص می دهد.
بزرگنمایی روی حلقه	عملکرد بزرگنمایی حلقه کنترل را تنظیم می کند. هنگامیکه شما [گام] را انتخاب می کنید، می توانید موقعیت بزرگنمایی را به یک درجه ثابت از فاصله کانونی حرکت دهید.
دکمه MOVIE	تعیین می کند آیا همیشه دکمه MOVIE را فعال کند.
قفل کلید گردان	تعیین می کند که آیا هنگام تصویربرداری، کلید گردان کنترل را با استفاده از دکمه Fn بطور موقت غیرفعال کند یا خیر. شما می توانید کلید گردان کنترل را با فشار دادن و پایین نگهداشتن دکمه Fn غیرفعال/فعال کنید.



PR

ارسال به تلفن هوشمند	تصاویر را برای نمایش روی یک تلفن هوشمند انتقال می دهد.
ارسال به کامپیوتر	تصاویر را توسط انتقال دادن آنها به یک کامپیوتر وصل شده به یک شبکه رونوشت برداری می کند.
مشاهده بر تلویزیون	شما می توانید تصاویر را روی یک تلویزیون با قابلیت شبکه شدن مشاهده کنید.
One-touch(NFC)	یک برنامه کاربردی را به (NFC) One-touch اختصاص می دهد. شما می توانید هنگام تصویربرداری توسط تماس دادن یک تلفن هوشمند با قابلیت NFC به دوربین برنامه کاربردی را فرابخوانید.
وضعیت هواپیما	شما می توانید تعیین کنید این وسیله ارتباط های بی سیم را انجام ندهد.
فشار WPS	شما می توانید نقطه دسترسی را توسط فشار دادن دکمه WPS به آسانی بر دوربین ثبت کنید.
تنظیمات نقطه دسترسی	شما می توانید نقطه دسترسی خود را به صورت دستی ثبت کنید.
ویرایش نام دستگاه	شما می توانید نام وسیله را در زیر Wi-Fi Direct، غیره تغییر دهید.
نمایش آدرس MAC	آدرس MAC دوربین را نمایش می دهد.

بازتنظیم گذرواژه/SSID	SSID و رمز عبور اتصال تلفن هوشمند را بازنشانی می کند.
بازتنظیم تنظیمات شبکه	همه تنظیمات شبکه را بازنشانی می کند.

برنامه

لیست برنامه	فهرست برنامه کاربردی را نمایش می دهد. شما می توانید برنامه کاربردی که می خواهید استفاده کنید را انتخاب نمایید.
معرفی	دستورالعمل ها در مورد استفاده از برنامه کاربردی را نمایش می دهد.

پخش

حذف	یک تصویر را حذف می کند.
وضعیت مشاهده	روشی که در آن تصاویر برای پخش گروه بندی می شوند را تعیین می کند.
فهرست تصویر	چندین تصویر را به طور همزمان نمایش می دهد.
چرخش نمایش	جهت پخش تصویر ضبط را تعیین می کند.
نمایش اسلاید	یک نمایش اسلاید را نشان می دهد.
چرخش	تصویر را می چرخاند.
بزرگ کردن تصویر	تصاویر پخش را بزرگ می کند.
پخش تصویر ساکن 4K	تصاویر ساکن را در وضوح 4K به یک تلویزیون وصل شده با HDMI که 4K را پشتیبانی می کند خارج می سازد.
محافظت	تصاویر را محافظت می کند.
تنظیم فاصله متحرک	فاصله نشان دادن رد سوژه ها در [تصویربرد. ویدئوی متج.] را تنظیم می کند، که رد تحرک سوژه هنگام پخش فیلم ها نشان داده خواهد شد.
تعیین چاپ	یک علامت سفارش چاپ را به یک تصویر ساکن اضافه می کند.
جلوه زیبایی	چهره یک شخص را روی یک تصویر ساکن رتوش کرده و تصویر رتوش شده را به عنوان یک تصویر جدید ذخیره می کند.

تنظیم

روشنایی نمایشگر	روشنایی صفحه را تعیین می کند.
روشنایی نمایش	روشنایی نمایش الکترونیکی را تعیین می کند.
دمای رنگ نمایش	دمای رنگ نمایش را تنظیم می کند.

تنظیمات درجه صدا	درجه صدا برای پخش فیلم را تعیین می کند.
سیگنال صوتی	صدای عمل کردن دوربین را تعیین می کند.
تنظیمات آپلود	عملکرد بارگذاری دوربین هنگام استفاده از یک کارت Eye-Fi را تعیین می کند.
منوی کاشی شکل	تعیین می کند آیا هر بار که دکمه MENU را فشار می دهید فهرست موزاییکی را نمایش دهد.
راهنمای کلید چرخان حالت	راهنمای کلید چرخان حالت (شرح هر حالت تصویربرداری) را روشن یا خاموش می کند.
تأیید حذف	تعیین می کند آیا حذف یا لغو در صفحه تأیید حذف از پیش انتخاب شود.
کیفیت نمایش	کیفیت صفحه نمایش را تنظیم می کند.
زمان آغاز ذخیره نیرو	طول زمان تا دوربین به طور خودکار خاموش شود را تعیین می کند.
انتخابگر PAL/NTSC (فقط برای مدل های سازگار با 1080 50i)	توسط تغییر دادن فرمت تلویزیون وسیله، تصویربرداری در یک فرمت فیلم متفاوت امکان پذیر است.
حالت نمایش	پخش نمایش یک فیلم را روی روشن یا خاموش تعیین می کند.
تنظیمات HDMI	تنظیمات HDMI را تعیین می کند.
اتصال USB	روش اتصال USB را تعیین می کند.
تنظیم USB LUN	سازگاری را توسط محدود کردن عملکردهای اتصال USB بهبود می بخشد. در شرایط عادی بر روی [چندگانه] تعیین نموده و فقط هنگامی که اتصال بین دوربین و یک کامپیوتر یا وسیله صوتی تصویری می تواند برقرار شود بر روی [تکی] تعیین کنید.
تامین برق USB	تنظیم می کند که آیا برق را با استفاده از یک اتصال USB تامین کند یا خیر.
زبان 	زبان را انتخاب می کند.
تنظیم تاریخ/زمان	تاریخ و زمان، و صرفه جویی در نور روز را تعیین می کند.
تنظیم ناحیه	مکان استفاده را تعیین می کند.
فرمت	کارت حافظه را فرمت می کند.
شماره فایل	روش مورد استفاده برای اختصاص دادن شماره های فایل به تصاویر ساکن و فیلم ها را تعیین می کند.
انتخاب پوشه ضبط	پرونده انتخاب شده برای ذخیره کردن تصاویر را تغییر می دهد.

پوشه جدید	یک پرونده جدید را برای ذخیره کردن تصاویر ساکن و فیلم ها (MP4) ایجاد می کند.
نام پوشه	فرمت پرونده برای تصاویر ساکن را تعیین می کند.
بازیابی داده های تصویر	فایل پایگاه داده تصویر را بازیابی نموده و ضبط و پخش کردن را ممکن می سازد.
نمایش اطلاعات رسانه	زمان ضبط باقی مانده فیلم ها و تعداد قابل ضبط تصاویر ساکن روی کارت حافظه را نمایش می دهد.
نسخه	نسخه نرم افزار دوربین را نمایش می دهد.
ری ست تنظیم	تنظیمات را به مقادیر پیش فرض آنها بازنشانی می کند.

نرم افزار PlayMemories Home به شما امکان می دهد تصاویر ساکن و فیلم ها را به کامپیوتر خود وارد نموده و از آنها استفاده کنید. PlayMemories Home برای وارد کردن فیلم های XAVC S و فیلم های AVCHD به کامپیوتر شما مورد نیاز است.



وارد کردن تصاویر از دوربین خود



پخش کردن تصاویر وارد شده



به اشتراک گذاری تصاویر روی
PlayMemories Online™



برای Windows، عملکردهای ذیل نیز قابل دسترس می باشد:



مشاهده کردن
تصاویر روی یک
تقویم



ایجاد کردن
دیسک های
فیلم



بارگذاری کردن تصاویر به
سرویس های شبکه

PR

نکات

- یک اتصال اینترنتی برای نصب PlayMemories Home مورد نیاز است.
- برای استفاده از PlayMemories Online یا دیگر سرویس های شبکه، یک اتصال اینترنتی مورد نیاز است. PlayMemories Online یا دیگر سرویس های شبکه ممکن است در بعضی از کشورها یا مناطق قابل دسترس نباشند.
- از آدرس اینترنتی ذیل برای برنامه های Mac استفاده کنید:
<http://www.sony.co.jp/imsoft/Mac/>
- اگر نرم افزار (Picture Motion Browser) PMB، ضمیمه با مدل های ارائه شده قبل از 2011، از قبل روی کامپیوتر شما نصب شده است، PlayMemories Home در حین نصب روی آن بازنویسی خواهد شد. از PlayMemories Home به عنوان نسل بعدی نرم افزار PMB استفاده کنید.



نصب کردن PlayMemories Home روی یک کامپیوتر

1 با استفاده از مرورگر اینترنت روی کامپیوتر خود، به آدرس اینترنتی ذیل رفته، و سپس PlayMemories Home را نصب کنید.

www.sony.net/pm/

- برای جزئیات در مورد PlayMemories Home، به صفحه پشتیبانی PlayMemories Home (فقط انگلیسی) در زیر مراجعه کنید:
<http://www.sony.co.jp/pmh-se/>
- هنگامی که نصب کردن کامل شد، PlayMemories Home راه اندازی می شود.

2 دوربین را با استفاده از کابل میکرو USB (ضمیمه) به کامپیوتر خود وصل کنید.

- عملکردهای جدید ممکن است در PlayMemories Home نصب شوند. حتی اگر PlayMemories Home از قبل روی کامپیوتر شما نصب شده است، دوربین را به کامپیوتر خود وصل کنید.

نکات

- در حالی که صفحه عملکرد یا صفحه دسترسی نمایش داده می شود، کابل میکرو USB (ضمیمه) را از دوربین جدا نکنید. انجام این کار ممکن است به داده ها آسیب برساند.
- برای جدا کردن دوربین از کامپیوتر، روی سینی وظیفه را کلیک نموده، سپس [Eject PMHOME] را کلیک کنید.

- مثال هایی از کارکردهای قابل دسترس هنگامی که از Image Data Converter استفاده می کنید در زیر آورده شده اند.
- شما می توانید تصاویر RAW را با استفاده از کارکردهای تصحیح چنگدانه، نظیر منحنی طیف یا وضوح ویرایش کنید.
- شما می توانید تصاویر را با استفاده از توازن سفیدی، روشنایی و جلوه خلاق، غیره تنظیم کنید.
- شما می توانید تصاویر ساکن نمایش داده شده و ویرایش شده را روی کامپیوتر خود ذخیره کنید.
- دو راه برای ذخیره کرده تصاویر RAW وجود دارند: ذخیره و باقی گذاردن به صورت داده RAW یا ذخیره در یک فرمت فایل همه منظوره.
- شما می توانید تصاویر RAW/تصاویر JPEG که با این دوربین گرفته شده اند را نمایش داده و مقایسه کنید.
- شما می توانید تصاویر را در پنج تراز رتبه بندی کنید.
- شما می توانید برچسب رنگ را تعیین کنید.

نصب کردن Image Data Converter

1 نرم افزار را از آدرس اینترنتی ذیل دانلود نموده و آن را روی کامپیوتر خود نصب کنید.

<http://www.sony.co.jp/imsoft/Win/>:Windows

<http://www.sony.co.jp/imsoft/Mac/>:Mac

مشاهده کردن Image Data Converter Guide

PR برای جزئیات در مورد چگونگی استفاده از Image Data Converter، به Image Data Converter Guide مراجعه نمایید.

1 برای Windows:

[Start] ← [All Programs] ← [Image Data Converter] ← [Help] ←
را کلیک کنید. [Image Data Converter Ver.4]

برای Mac:

Finder را آغاز نمایید ← [Applications] ← [Image Data Converter]
[Image Data Converter Ver.4] ← در میله منو، "Help" ←
Converter Guide را انتخاب نمایید.

- برای Windows، Image Data Converter Ver.4 را آغاز نمایید ← در میله منو، "Help" ← Image Data Converter Guide را انتخاب نمایید.
- برای جزئیات در مورد Image Data Converter، شما می توانید "راهنما" (صفحه 2) یا صفحه پشتیبانی Image Data Converter (فقط به زبان انگلیسی) را نیز مشاهده نمایید:
<http://www.sony.co.jp/ids-se/>

اضافه کردن عملکردها به دوربین

شما می توانید توسط وصل شدن به وب سایت دانلود برنامه کاربردی  (PlayMemories Camera Apps™) از طریق اینترنت، عملکردهای دلخواه را به دوربین خود اضافه کنید.

<http://www.sony.net/pmca/>

- بعد از نصب کردن یک برنامه، شما می توانید با لمس کردن یک تلفن هوشمند Android با قابلیت NFC به علامت N روی دوربین، با استفاده از عملکرد [One-touch(NFC)]، برنامه را فرایخوانید.

تعداد تصاویر ساکن و زمان قابل ضبط فیلم ها



تعداد تصاویر ساکن و زمان قابل ضبط ممکن است بسته به شرایط تصویربرداری و کارت حافظه تغییر کند.

تصاویر ساکن

 اندازه تصویر]: L: 20M

هنگامی که  نسبت ابعاد] بر روی [3:2] تنظیم شود*

ظرفیت	2 گیگابایت
استاندارد	295 تصویر
دقیق	170 تصویر
بسیار دقیق	125 تصویر
JPEG و RAW	58 تصویر
RAW	88 تصویر

* هنگامی که  نسبت ابعاد] بر روی مورد دیگری به غیر از [3:2] تعیین شود، شما می توانید تصاویر بیشتری از تعداد نشان داده شده در فوق را ضبط کنید. (به جز هنگامی که  کیفیت] بر روی [RAW] تعیین شود.)

فیلم ها

جدول زیر زمان های کل تقریبی ضبط با استفاده از یک کارت حافظه فرمت شده با این دوربین را نشان می دهد. مدت زمان ضبط برای فیلم های XAVC S و AVCHD هنگامی است که [ضبط ویدئوی دوتایی] روی [خاموش] تنظیم باشد.

ظرفیت	2 گیگابایت
تنظیم ضبط	
60p 50M/50p 50M	—
30p 50M/25p 50M	—
*24p 50M	—
120p 50M/100p 50M	—
60i 24M(FX)/50i 24M(FX)	10 m
60i 17M(FH)/50i 17M(FH)	10 m
60p 28M(PS)/50p 28M(PS)	9 m
24p 24M(FX)/25p 24M(FX)	10 m
24p 17M(FH)/25p 17M(FH)	10 m
1440×1080 12M	15 m
VGA 3M	1 h 10 m

* فقط برای مدل های سازگار با 1080 60i

- تصویربرداری پیوسته برای حدود 29 دقیقه (یک حد مشخصه محصول) امکان پذیر است. حداکثر زمان ضبط پیوسته یک فیلم با فرمت (12M) MP4 در حدود 15 دقیقه می باشد (محدود شده توسط محدودیت اندازه فایل 2 گیگابایت).
- زمان قابل ضبط فیلم ها تغییر می کند زیرا دوربین به VBR (نرخ بیت متغیر) مجهز است، که به طور خودکار کیفیت تصویر را بسته به صحنه تصویربرداری تنظیم می کند. هنگامی که یک سوژه متحرک سریع را ضبط می کنید، تصویر شفاف تر است اما زمان قابل ضبط کوتاه تر است زیرا حافظه بیشتری برای ضبط کردن مورد نیاز است.
- زمان قابل ضبط همچنین بسته به شرایط تصویربرداری، سوژه یا تنظیمات کیفیت/اندازه تصویر تغییر می کند.

نکات در مورد استفاده از دوربین

عملکردهای تعبیه شده داخل این دوربین

- این دفترچه راهنما دستگاه های سازگار با 1080 60i و دستگاه های سازگار با 1080 50i را شرح می دهد.
برای بازبینی کردن این که آیا دوربین شما یک وسیله سازگار با 1080 60i یا وسیله سازگار با 1080 50i است، علامت های ذیل در ته دوربین را بازبینی کنید.
دستگاه سازگار با 1080 60i: 60i
دستگاه سازگار با 1080 50i: 50i
- این دوربین با فیلم های فرمت 1080 60p یا 50p سازگار است. برخلاف حالت های فیلمبرداری استاندارد تاکنون، که با روش متقاطع ضبط می کنند، این دوربین با استفاده از روش تصاعدی ضبط می کند. این امر رزولوشن را بالا برده و یک تصویر صاف تر و واقعی تر بدست می دهد. فیلم های ضبط شده در فرمت 1080 60p/1080 50p را می توان فقط روی وسیله های پشتیبانی کننده 1080 60p/1080 50p پخش نمود.
- هنگامی که در هواپیما هستید [وضعیت هواپیما] را روی [روشن] تنظیم کنید.

در مورد استفاده و مراقبت

از حمل بی ملاحظه، از هم باز کردن، دستکاری، ضربه زدن فیزیکی، یا ضربه زدن هایی نظیر چکش کاری، انداختن، یا پا گذاشتن روی محصول پرهیز کنید. به ویژه مراقب لنز باشید.

نکات در مورد ضبط کردن/پخش کردن

- قبل از این که ضبط کردن را شروع کنید، یک ضبط آزمایشی را برای حصول اطمینان از این که دوربین به درستی کار می کند انجام دهید.
- دوربین مقاوم در برابر گرد و غبار، مقاوم در برابر پاشش آب، و مقاوم در برابر آب نیست.
- دوربین را به طرف خورشید یا نور روشن دیگری نشانه نگیرید. این کار ممکن است باعث یک سوء عملکرد دوربین شود.
- اگر میعان رطوبت اتفاق بیفتد، آن را قبل از استفاده کردن از دوربین برطرف کنید.
- دوربین را تکان ندهد یا به آن ضربه نزنید. این کار ممکن است باعث یک سوء عملکرد شده و ممکن است قادر به ضبط کردن تصاویر نباشد. به علاوه، واسطه ضبط کردن ممکن است غیرقابل استفاده شده یا داده های تصویری ممکن است آسیب ببینند.

از دوربین در محل های ذیل استفاده/نگهداری نکنید

- در یک محل به شدت گرم، سرد یا مرطوب
- در محل هایی نظیر یک اتومبیل پارک شده در نور خورشید، بدنه دوربین ممکن است تغییر شکل داده و این ممکن است باعث یک سوء عملکرد شود.
- نگهداری کردن در زیر نور مستقیم خورشید یا در نزدیکی بخاری
- بدنه دوربین ممکن است رنگ پریده و یا تغییر شکل دهد و این ممکن است باعث یک سوء عملکرد شود.
- در یک مکان در معرض ارتعاش تکان دهنده
- در نزدیکی مکانی که امواج قوی رادیویی تولید می نماید، اشعه منتشر کرده یا محل قویاً مغناطیسی است. در غیر این صورت،
- دوربین ممکن است به طور مناسب تصاویر را ضبط یا پخش نکند.
- در مکان های شنی یا پر از گردوغبار
- مراقب باشید که نگذارید شن یا غبار به درون دوربین برود. این کار ممکن است باعث سوء عملکرد دوربین شود، و در بعضی از حالت ها این سوء عملکرد قابل تعمیر نیست.

در مورد حمل

- در حالی که دوربین در جیب عقب شلوار یا دامن شما قرار دارد بر روی یک صندلی یا محل دیگر ننشینید، زیرا این کار ممکن است باعث سوء عملکرد یا آسیب به دوربین شود.

لنز ZEISS

دوربین با یک لنز ZEISS تجهیز شده است که قادر است تصاویر واضح با کنتراست عالی را بازتولید کند. این لنز دوربین، تحت یک سیستم ضمانت کیفیت تضمین شده توسط ZEISS تولید شده که مطابق استانداردهای کیفیت ZEISS در آلمان می باشد.

نکاتی در مورد صفحه، نمایاب الکترونیکی و لنز

- صفحه و نمایاب الکترونیکی با استفاده از فن آوری بی نهایت پیشرفته ساخته شده اند، و بیش از 99.99% از پیکسل ها برای استفاده مؤثر فعال هستند. اما، ممکن است بعضی نقاط ریز سیاه و/یا نقاط روشن (سفید، قرمز، آبی یا سبز) روی صفحه و نمایاب الکترونیکی پدیدار شوند. این نقاط یک نتیجه عادی فرآیند تولید می باشند، و ضبط کردن را تحت تأثیر قرار نمی دهند.
- دوربین را توسط نمایابگر یا نمایاب نگه ندارید.

- مراقب باشید که انگشتان یا دیگر اشیاء هنگامیکه لنز در حال کار است، در آن گیر نکنند.
- مراقب باشید که انگشتان هنگام فشار دادن نمایاب به پایین، بر سر راه نباشد.
- هنگامیکه قطعه چشمی بیرون کشیده شده، نمایاب را با اجبار به پایین فشار ندهید.
- اگر آب، غبار یا شن به واحد نمایاب بچسبد، ممکن است باعث یک سوء عملکرد شود.

نکاتی در مورد تصویربرداری با نمایاب

- این دوربین مجهز به یک نمایاب از نوع انتشار نور الکترونی (Organic Electro-Luminescence) با وضوح بالا و تباین زیاد می باشد. دوربین توسط متوازن کردن مناسب عناصر مختلف برای ارائه یک نمایاب به آسانی قابل مشاهده طراحی شده است.
- تصویر ممکن است نزدیک گوشه های نمایاب کمی انحراف داشته باشد. این یک سوء عملکرد نیست. هنگامیکه می خواهید تمامی جزئیات کل ترکیب را بررسی کنید، می توانید از نمایابگر نیز استفاده کنید.
 - اگر در حین نگاه کردن به داخل نمایاب دوربین را به آرامی حرکت دهید یا چشم های خود را به اطراف حرکت دهید، تصویر در نمایاب ممکن است انحراف پیدا نموده یا رنگ تصویر ممکن است تغییر کند. این یک مشخصه لنز یا وسیله نمایش است و یک سوء عملکرد نیست. هنگامی که یک تصویر را می گیرید، توصیه می کنیم در ناحیه مرکز نمایاب نگاه کنید.

نکاتی در مورد فلاش

- دوربین را با گرفتن واحد فلاش حمل نکنید، یا از نیروی بیش از حد روی آن استفاده نکنید.
- اگر آب، غبار یا شن به داخل واحد فلاش باز وارد شوند، ممکن است باعث یک سوء عملکرد شود.
- مراقب باشید که انگشتان هنگام فشار دادن فلاش به پایین، بر سر راه نباشد.

لوازم جانبی Sony

فقط از لوازم جانبی اصل با برند Sony استفاده کنید وگرنه ممکن است موجب یک سوء عملکرد شود. لوازم جانبی با برند Sony ممکن است در بازار برخی کشورها یا مناطق موجود نباشد.

در مورد دمای عملکرد

دوربین و باتری ممکن است در اثر استفاده مداوم داغ شوند، اما این مسئله نقص محسوب نمی شود.

در مورد محافظت از گرمای زیاد

بسته به دمای دوربین و باتری، ممکن است قادر به ضبط کردن فیلم ها نبوده یا دوربین برای محافظت از خود به طور خودکار خاموش شود.

قبل از آن که دوربین خاموش شود یا شما دیگر نتوانید فیلم ها را ضبط کنید پیغامی روی صفحه نمایش داده خواهد شد. در این حالت، دوربین را به صورت خاموش باقی گزارده و منتظر همانند دمای دوربین و باتری پایین بیاید. اگر بدون اجازه دادن به دوربین و باتری برای این که به اندازه کافی خنک شوند دوربین را روشن کنید، ممکن است دوباره خاموش شده یا ممکن است قادر به ضبط فیلم ها نباشید.

در مورد شارژ کردن باتری

اگر شما یک باتری که برای مدت طولانی استفاده نشده است را شارژ کنید، ممکن است قادر به شارژ کردن آن تا ظرفیت مناسب نباشید.

این به علت مشخصه های باتری است. باتری را دوباره شارژ کنید.

- باتری هایی که برای بیش از یک سال استفاده نشده اند ممکن است خراب شده باشند.

هشدار در مورد حق نشر

برنامه های تلویزیونی، فیلم ها، نوارهای ویدیویی، و مواد دیگر ممکن است کپی رایت شده باشند. ضبط کردن غیرمجاز چنین موادی ممکن است در تضاد با مفاد قوانین کپی رایت باشد.

ضمانتی در مورد محتوای آسیب دیده یا ناموفق بودن ها در ضبط وجود ندارد

Sony نمی تواند در حالت ناموفق بودن ضبط یا هدر رفتن یا آسیب به محتوای ضبط شده در اثر یک سوء عملکرد دوربین یا واسطه ضبط، غیره ضمانتی را به عمل آورد.

تمیز کردن سطح دوربین

سطح دوربین را با یک پارچه نرم کمی مرطوب شده با آب تمیز نموده، سپس سطح را با یک پارچه خشک پاک کنید. برای جلوگیری از آسیب به پرداخت یا بدنه:
- دوربین را در معرض محصولات شیمیایی نظیر تیزر، بنزین، الکل، پارچه های مستعمل، دفع کننده حشره، ضد آفتاب یا حشره کش قرار ندهید.

نگهداری کردن از صفحه

- کرم دست یا مرطوب کننده باقی مانده روی سطح ممکن است پوشش آن را حل کند. اگر هر کدام از این مواد را روی صفحه گذاشته اید، فوراً آن را پاک کنید.
- پاک کردن با نیروی بیش از حد با دستمال کاغذی یا مواد دیگر می تواند به پوشش آسیب بزند.
- اگر اثرات انگشت یا ذرات به صفحه چسبیده اند، توصیه می کنیم هر گونه ذره را به آرامی برداشته و سپس صفحه را با یک پارچه نرم تمیز کنید.

نکات در مورد LAN بی سیم

ما هیچ گونه مسئولیتی را در قبال هر گونه خسارت ناشی از دسترسی غیرمجاز به، یا استفاده غیرمجاز از، مقصدهای بارگذاری شده روی دوربین، در نتیجه گم کردن یا به سرقت رفتن دوربین به عهده نمی گیریم.

دوربین

[سیستم]

دستگاه تصویر: 13.2 میلیمتر × 8.8 میلیمتر (نوع 1.0) حسگر

Exmor R™ CMOS

تعداد پیکسل کلی دوربین:

تقریباً 20.9 مگاپیکسل

تعداد پیکسل موثر دوربین:

تقریباً 20.1 مگاپیکسل

لنز: لنز بزرگنمایی ×2.9 ZEISS Vario-Sonnar T*

f = 8.8 میلیمتر - 25.7 میلیمتر (24 میلیمتر -

70 میلیمتر (معادل فیلم 35 میلیمتر))

(T) F2.8 - (W) F1.8

درحین تصویربرداری فیلم ها (16:9):

25.5 میلیمتر - 74 میلیمتر^{1*}

درحین تصویربرداری فیلم ها (4:3):

31 میلیمتر - 90 میلیمتر^{1*}

^{1*} هنگامی که [SteadyShot] بر روی [استاندارد]

تنظیم شود

SteadyShot: بصری

فرمت فایل:

تصاویر ساکن: قابل انطباق با JPEG (DCF), Exif.

RAW (فرمت 2.3 Sony ARW), (MPF Baseline

DPOF با سازگار

فیلم ها (فرمت XAVC S): قابل انطباق با فرمت

MPEG-4 AVC/H.264 XAVC S ver.1.0

ویدیو: MPEG-4 AVC/H.264

صدا: PCM خطی 2 کاناله (48 کیلوهرتز 16 بیت)

فیلم ها (فرمت AVCHD):

سازگار با فرمت AVCHD Ver. 2.0.

ویدیو: MPEG-4 AVC/H.264

صدا: Dolby Digital 2 کاناله، مجهز به Dolby

Digital Stereo Creator

• ساخته شده تحت مجوز لابراتوار دالبی.

فیلم ها (فرمت MP4):

ویدیو: MPEG-4 AVC/H.264

صدا: MPEG-4 AAC-LC 2 کاناله

واسطه ضبط: Memory Stick, Memory Stick PRO Duo

Micro, کارت های SD, کارت های حافظه microSD

فلاش: محدوده فلاش (حساسیت ISO فهرست نوردهی

توصیه شده) روی Auto تنظیم شده):

تقریباً 0.4 متر تا 10.2 متر (W) /

تقریباً 0.4 متر تا 6.5 متر (T)

[رابط های ورودی و خروجی]

رابط HDMI: اتصال میکرو HDMI

ترمینال مالتی/ میکرو USB*: ارتباط USB

ارتباط USB: Hi-Speed USB (USB 2.0)

* وسیله سازگار با میکرو USB را پشتیبانی می کند.

[نمایاب]

نوع: نمایاب الکترونیکی (انتشار نور الکترونی آلی)

تعداد کل نقطه ها: 1 440 000 نقطه

پوشش فریم: %100

بزرگنمایی: تقریباً ×0.59

(برابر فرمت 35 میلیمتری) با لنز 50 میلیمتری در

نامتناهی، 1- متر⁻¹

نقطه چشم: تقریباً 20 میلیمتر از قطعه چشمی، 19.2 میلیمتر

از کادر قطعه چشمی در 1- متر⁻¹

* تنظیم دیوپتر:

4.0- متر⁻¹ تا 3.0+ متر⁻¹

[مغایشگر]

مغایشگر LCD:

7.5 سانتی متر (نوع 3.0) درایو TFT

تعداد کل نقطه ها:

1 228 800 نقطه

[نیرو، کلی]

نیرو: بسته باتری قابل شارژ NP-BX1، 3.6 ولت

آداپتور AC-UB10C/UB10D، 5 ولت

مصرف نیرو:

تقریباً 1.7 وات (درحین تصویربرداری با مغایشگر)

تقریباً 2.3 وات (درحین تصویربرداری با نمایاب)

دمای عملکرد: 0 درجه سانتی گراد تا 40 درجه سانتی گراد

دمای نگهداری: -20 درجه سانتی گراد تا +60 درجه

سانتی گراد

ابعاد (قابل انطباق با CIPA):

101.6 میلیمتر × 58.1 میلیمتر × 41.0 میلیمتر

(پهنا/بلندی/عمق)

جرم (قابل انطباق با CIPA) (در حدود):

290 گرم (شامل بسته باتری NP-BX1، Memory

Stick PRO Duo)

میکروفون: استریو

بلندگو: تک صدا

Exif Print: سازگار

PRINT Image Matching III: سازگار

[LAN بی سیم]

استاندارد پشتیبانی شده: IEEE 802.11 b/g/n

فرکانس: 2.4 گیگاهرتز

پروتکل های امنیتی پشتیبانی شده: WEP/WPA-PSK/

WPA2-PSK

روش پیکربندی: WPS (Wi-Fi Protected Setup) / دستی

روش دسترسی: حالت زیربنا

NFC: قابل انطباق با برچسب NFC Forum Type 3 Tag

Model No. WW808161

آداپتور AC-UB10C/UB10D AC

نیازهای نیرو: 100 ولت تا 240 ولت AC.

50 هرتز/60 هرتز، 70 میلی آمپر

ولتاژ خروجی: 5 ولت DC، 0.5 آمپر

بسته باتری قابل شارژ NP-BX1

نوع باتری: یون لیتیومی

حداکثر ولتاژ: 4.2 ولت DC

ولتاژ اسمی: 3.6 ولت DC

حداکثر ولتاژ شارژ: برق مستقیم V 4.2

حداکثر جریان شارژ: 1.89 آمپر

ظرفیت: نوعی 4.5 وات ساعت (1 240 میلی آمپر ساعت)

طراحی و مشخصات ممکن است بدون اطلاع قبلی تغییر داده شوند.

- Facebook و لوگوی "f" علائم تجاری یا علائم تجاری ثبت شده. Facebook, Inc. هستند.
- YouTube و لوگوی YouTube علائم تجاری یا علائم تجاری ثبت شده. Google Inc. می باشند.
- Eye-Fi یک علامت تجاری Eye-Fi, Inc. است.
- به علاوه، نام های سیستم و محصول استفاده شده در این دفترچه راهنما، به طور کل، علائم تجاری یا علائم تجاری ثبت شده ارائه دهندگان یا سازنده های مربوطه می باشند. اما، ممکن است علامت های TM یا ® در همه حالات در این دفترچه راهنما استفاده نشوند.



PR

اطلاعات اضافی در مورد این محصول و پاسخ به سوالات معمول در وبسایت پشتیبانی خریدار موجود است.

<http://www.sony.net/>

علائم تجاری

- Memory Stick و Memory Stick علائم تجاری یا علائم تجاری ثبت شده Sony Corporation می باشند.
- XAVC S و XAVC S علائم تجاری ثبت شده Sony Corporation می باشند.
- "AVCHD Progressive" و لوگو تایپ "AVCHD" علائم تجاری Sony Corporation می باشند.
- Dolby و نماد D دوگانه، علائم تجاری Dolby Laboratories می باشند.
- عبارات HDMI High-Definition و Multimedia Interface، و لوگوی HDMI علائم تجاری یا علائم تجاری ثبت شده HDMI Licensing LLC در ایالات متحده و دیگر کشورها می باشند.
- Windows یک علامت تجاری ثبت شده Microsoft Corporation در ایالات متحده و/یا دیگر کشورها است.
- Mac یک علامت تجاری ثبت شده Apple Inc. در ایالات متحده و دیگر کشورها است.
- iOS یک علامت تجاری ثبت شده یا علامت تجاری Cisco Systems, Inc. است.
- iPhone و iPad علائم تجاری ثبت شده Apple Inc. در ایالات متحده و دیگر کشورها می باشند.
- لوگوی SDXC یک علامت تجاری SD-3C, LLC است.
- Android، Google Play، علائم تجاری Google Inc. می باشند.
- Wi-Fi، Wi-Fi PROTECTED SET-UP و Wi-Fi علائم تجاری ثبت شده Wi-Fi Alliance می باشند.
- علامت N یک علامت تجاری یا علامت تجاری ثبت شده NFC Forum, Inc. در ایالات متحده و در دیگر کشورها است.
- DLNA و DLNA CERTIFIED علائم تجاری Digital Living Network Alliance می باشند.