

Canon

PowerShot SX70 HS

Uitgebreide gebruikershandleiding

Inhoudsopgave

Basishandelingen van de camera

Opnamen maken

Afspelen

Draadloze functies

Functie-instellingen

Accessoires

Tips voor het gebruik van de camera



Index

NEDERLANDS

Opmerkingen vooraf en wettelijke informatie

- Maak enkele proefopnamen en bekijk deze om te controleren of de beelden goed zijn opgenomen. Canon Inc., dochterondernemingen van Canon en andere aangesloten bedrijven en distributeurs zijn niet aansprakelijk voor welke gevolgschade dan ook die voortvloeit uit enige fout in de werking van een camera of accessoire, inclusief geheugenkaarten, die ertoe leidt dat een opname niet kan worden gemaakt of niet kan worden gelezen door apparaten.
- Wanneer de gebruiker onrechtmatig mensen of materiaal waarop auteursrecht rust fotografeert of opneemt (video en/of geluid), kan dit de privacy van deze mensen schenden en/of een inbreuk zijn op de juridische rechten van anderen, waaronder auteursrechten en andere intellectuele eigendomsrechten. Er kunnen zelfs beperkingen gelden wanneer dergelijke foto's of opnamen uitsluitend voor persoonlijk gebruik zijn bedoeld.
- Meer informatie over de garantie voor uw camera of de Klantenservice vindt u in de garantie-informatie in het pakket met de gebruikershandleiding dat bij uw camera wordt geleverd.
- Hoewel het scherm onder productieomstandigheden voor uitzonderlijk hoge precisie is vervaardigd en meer dan 99,99% van de pixels voldoet aan de ontwerpspecificaties, kunnen pixels in zeldzame gevallen gebreken vertonen of als rode en zwarte punten zichtbaar zijn. Dit is geen teken van beschadiging van de camera en heeft geen invloed op de opgenomen beelden.
- De camera kan warm worden als deze gedurende langere tijd wordt gebruikt. Dit is geen teken van beschadiging.

Inleiding

- Als u naar het begin van een hoofdstuk wilt gaan, klikt u op de hoofdstuktitel aan de rechterkant van de voorpagina.
- Voor standaard paginanavigatie klikt u op de pictogrammen onderaan elke pagina.
 - 🏠: naar de voorpagina gaan
 - ↶: terugkeren naar de vorige pagina
 - ◀: een pagina terug gaan
 - ▶: een pagina vooruit gaan
- De instructies in deze handleiding gelden voor een camera die op de standaardinstellingen is ingesteld.
- Tabbladen zoals **P** geven aan welke standen worden gebruikt bij de opname-instructies. Sommige functies zijn ook beschikbaar in andere standen.
- Voor tips om het gebruik van de camera te vereenvoudigen, klikt u op het pictogram  .

Tekstconventies

- In deze handleiding worden pictogrammen gebruikt om de bijbehorende cameraknoppen en controleknoppen, waarop de pictogrammen zijn afgebeeld of die er op lijken, aan te duiden.
- De onderstaande bedieningselementen van de camera worden met pictogrammen aangeduid.

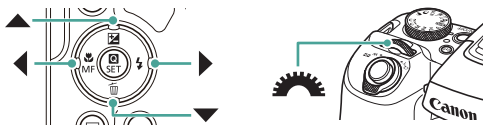

- Pictogrammen en tekst op het scherm worden tussen haakjes weergegeven.
- De nummers in sommige afbeeldingen en illustraties komen overeen met de nummers van de stappen in de bedieningsinstructies.
-  xx: pagina's met verwante informatie (in dit voorbeeld staat "xx" voor een paginanummer).
- Voor het gemak verwijst "de geheugenkaart" naar alle ondersteunde geheugenkaarten.

Inhoudsopgave

Opmerkingen vooraf en wettelijke informatie	2
Inleiding	3
Tekstconventies	3
Algemene bediening camera	15
Veiligheidsinstructies	18
Basishandelingen van de camera	21
Vorbereiding	22
De riem bevestigen	22
De accu opladen	23
Een geheugenkaart voorbereiden	24
De accu en geheugenkaart plaatsen/verwijderen	25
De datum, tijd, tijdzone en taal instellen	27
De camera vasthouden	29
De camera testen	30
Opnamen maken	30
Bekijken	32
Onderdeelnamen	33
Vorkant	33
Achterkant	34
Zoeker	35
De hoek van het scherm aanpassen	36
Indicatorweergave	37
Een opnamemodus instellen	38
Camerafuncties configureren	39
Scherm Snel instellen	39
Menuscherm	40
Beschikbare functies in het scherm Snel instellen	42
Menu-instellingen	43
Opnamemodus scherm	45
Kaders op het opnamescherm	46
Opties voor opnameweergave	47

Opties voor afspelerweergave.....	48
Van histogram wisselen.....	49
Toetsenbord op het scherm.....	50
Opnamen maken	51
Opnamen maken met door de camera bepaalde instellingen (Auto-modus/modus Hybride automatisch).....	52
Opnamen maken in de modus Hybride automatisch.....	54
Opnamen maken van panorama's (Panoramamodus)	55
Opnamen maken van onderwerpen in beweging (Sportmodus)	56
Opnamen maken van specifieke scènes (modus Speciale scène).....	57
Opnamen maken van uzelf met optimale instellingen (modus Zelfportret).....	60
Opnamen maken met beeldeffecten (modus Creatieve filters).....	61
Opnamen die lijken op miniatuurmodellen (Miniatuureffect).....	64
Diverse films opnemen (Moviemodus).....	65
Films opnemen met specifieke sluitertijden en diafragmawaarden (Handmatige movie belichting)	65
Opnamen maken met het AE-programma (P-modus).....	67
Opnamen maken met specifieke sluitertijden (Tv-modus).....	68
Opnamen maken met specifieke diafragmawaarden (Av-modus).....	69
Opnamen maken met specifieke sluitertijden en diafragmawaarden (M-modus).....	70
Nader inzoomen op het onderwerp (Digitale zoom).....	71
Belichting en helderheid van beeld vergrendelen (AE-vergrendeling).....	72
Gemakkelijk onderwerpen terughalen die na het handmatig zoomen zijn verdwenen (Framing Assist - Zoeken)	73
Beeldgebiedopties	74

Automatisch zoomen als reactie op beweging van het onderwerp (Autozoom).....	75
Het formaat waarin gezichten constant worden weergegeven wijzigen.....	76
Vorkomen dat onderwerpen verdwijnen na het inzoomen (Framing Assist - Vergrendelen).....	77
Gecentreerde weergave van het onderwerp uitschakelen	78
Close-ups maken (Macro).....	79
Opnamen maken in de modus voor handmatige scherpstelling	80
Het scherpstelgebied eenvoudig bepalen (MF-peaking).....	81
Opnamen maken met AF-vergrendeling	82
Beeldkwaliteit wijzigen	83
Vastleggen in de RAW-indeling	83
De beeld verhouding wijzigen	84
De weergaveduur van het beeld na opnamen wijzigen	85
Flitsmodus wijzigen	86
Belichting/helderheid vergrendelen bij flitsopnamen (FE-vergrendeling).....	87
Flitsinstellingen configureren.....	88
De flitsbelichtingscompensatie aanpassen.....	88
De flitsoutput aanpassen	89
De flitstiming wijzigen	90
Rode ogen corrigeren.....	90
Veiligheids-FE configureren.....	91
Continue opname.....	92
De zelfontspanner gebruiken	93
Een datumstempel toevoegen	94
De helderheid van het beeld aanpassen (Belichtingscompensatie).....	95
Auto Exposure-bracketing (AEB-opname)	96
De ISO-snelheid wijzigen	98
Aanpassen van automatische instellingen voor ISO	98

Helderheid en contrast automatisch corrigeren (Automatische helderheidsoptimalisatie)	99
De meetmethode wijzigen	100
De meettimer instellen	101
Belichtingssimulatie configureren.....	102
Natuurlijke kleuren vastleggen (Witbalans).....	103
Aangepaste witbalans	104
Kleuren aanpassen (Stijlinstellingen).....	105
Opnamen maken met Servo AF.....	106
De AF-methode selecteren	107
Onderwerpen selecteren om op scherp te stellen (AF Tracking).....	108
Het AF-punt verplaatsen	109
De focusinstelling veranderen.....	110
Het AF-hulplicht configureren.....	111
Instellingen van de IS-modus wijzigen	112
Hevige camerabewegingen corrigeren.....	112
Automatisch corrigeren gebruiken	113
Digitale telelens gebruiken	114
De zoom- of MF-positie opslaan	115
Filmopnameformaat wijzigen	116
Geluidsopname-instellingen configureren.....	117
Het opnamevolume aanpassen.....	117
Windfilter.....	118
Demper.....	118
Servo AF voor movies configureren.....	119
Automatische langzame sluiters gebruiken	120
Miniatuurmodeeffect in films (Miniatuureffectmovie)	121
Videosnapshots opnemen.....	122
Time-lapsefilms opnemen	124
De informatieweergave bij HDMI-uitvoer configureren	125
Het type digest-film instellen	126

Afspelen	127
Bekijken.....	128
Beelden vergroten.....	129
Digest-films bekijken	130
Beelden vinden in een index.....	131
Films bewerken.....	132
Het begin/einde van films verwijderen.....	132
Beelden uit 4K-films opslaan als foto's.....	134
Digest-films bewerken	135
Beelden beveiligen.....	136
Meerdere beelden beveiligen	136
Beelden draaien.....	138
Beelden wissen.....	139
Meerdere beelden tegelijk wissen	139
Beelden toevoegen aan de printopdracht (DPOF).....	141
Beelden printen die zijn toegevoegd aan de printopdracht (DPOF).....	142
Beelden toevoegen aan een fotoboek	143
Rode ogen corrigeren	144
Bijsnijden.....	145
Het formaat van beelden wijzigen	147
Beelden beoordelen.....	148
Diavoorstellingen bekijken	149
Beelden zoeken die voldoen aan opgegeven voorwaarden	150
Beelden vinden met het hoofdstelwiel.....	151
Videosnapshots combineren.....	152
Beginnen met afspelen vanaf het laatst weergegeven beeld...	154
Draadloze functies	155
Beschikbare draadloze functies	156
Camerabeelden op een smartphone opslaan.....	158
Met de Wi-Fi-knop verbinding maken met smartphones met Wi-Fi	162
Het bekijken van beelden beperken	164

Functies die worden gebruikt met smartphones	165
Beelden terwijl u opnamen maakt automatisch naar een smartphone verzenden	165
Opnamen maken op afstand terwijl u op de smartphone naar livebeelden kijkt	165
De camera bedienen met een smartphone	166
Beelden voorzien van geotags tijdens het maken van opnamen	166
Via Wi-Fi verbinding maken met printers	167
Een verbinding tot stand brengen via een toegangspunt	169
Beelden automatisch naar een computer verzenden	171
Beelden uploaden naar webservices	174
Webservices registreren	174
Beelden uploaden naar webservices	178
Opnieuw verbinding maken via Wi-Fi	179
Wi-Fi-verbindingen verbreken	180
Informatie wissen van apparaten die via Bluetooth zijn gekoppeld	181
Verbindingsinstellingen wijzigen of verwijderen	182
Functie-instellingen	183
Mappen selecteren en aanmaken	184
Bestandsnummering wijzigen	185
Automatisch draaien van verticale beelden configureren	186
Geheugenkaarten formatteren	187
De uitleg configureren	188
Eco-modus gebruiken	189
Spaarstandfuncties aanpassen	190
Schermhelderheid aanpassen	191
De datum, tijd en tijdzone aanpassen	192
De taal wijzigen	193
Het videosysteem instellen	194
Pieptonen aanpassen	195
Het volume aanpassen	196

De resolutie voor HDMI-uitvoer instellen.....	197
Zoomknopfuncties aanpassen	198
Functies van AF-puntselectie en AE-vergrendelknop omwisselen	199
De weergave van opname-informatie aanpassen.....	200
Een prioriteit instellen voor prestaties bij de weergave van opnamen	201
De weergavemodus instellen	202
Timing voor het intrekken van de lens	203
Omgekeerde weergave instellen.....	204
Weergave van opstartscherm instellen	205
Metrische/niet-metrische weergave	206
Persoonlijke voorkeuzes configureren	207
Knoppen aanpassen.....	208
Aangepaste opnamemodus (C1/C2).....	209
Standaardinstellingen van de camera herstellen	210
Auteursrechtinformatie instellen die in beelden moet worden vastgelegd.....	211
Handleidingen/software downloaden door middel van een QR-code.....	212
Certificaatlogo's weergeven	213
Veelgebruikte menu-items voor opname opslaan (My Menu)	214
De naam van My Menu-tabbladen wijzigen.....	215
Een My Menu-tabblad verwijderen	215
Alle My Menu-tabbladen verwijderen	216
Alle toegevoegde items verwijderen	216
Weergave van My Menu wijzigen	217
Accessoires	218
Optionele accessoires.....	219
Voedingen.....	219
Overig	219
Printers	220

Optionele accessoires gebruiken	221
Afspelen op een tv	221
Een zonnekap gebruiken (afzonderlijk verkrijgbaar)	222
Lensfilters gebruiken (afzonderlijk verkrijgbaar)	223
Opnamen maken op afstand	224
Een afstandsbediening gebruiken (afzonderlijk verkrijgbaar)	225
Een externe microfoon gebruiken	225
Beelden opslaan op een computer	226
Beelden printen	227

Tips voor het gebruik van de camera **229**

Basishandelingen van de camera	230
Vorzorgsmaatregelen	230
Vorbereiding	230
De camera vasthouden	231
Zoeker	232
De hoek van het scherm aanpassen	232
Camerafuncties configureren	232
Kaders op het opnamescherm	232
Opties voor afspeelweergave	233
Opnamen maken	234
Opnamen maken met door de camera bepaalde instellingen (Auto-modus/modus Hybride automatisch)	234
Opnamen maken van panorama's (Panoramamodus)	237
Opnamen maken van onderwerpen in beweging (Sportmodus)	238
Opnamen maken van specifieke scènes (modus Speciale scène)	238
Diverse films opnemen (Moviemodus)	239
Opnamen maken met het AE-programma (P-modus)	240
Opnamen maken met specifieke sluitertijden (Tv-modus)	241
Opnamen maken met specifieke diafragmawaarden (Av-modus)	241
Opnamen maken met specifieke sluitertijden en diafragmawaarden (M-modus)	241
Nader inzoomen op het onderwerp (Digitale zoom)	242





Belichting en helderheid van beeld vergrendelen (AE-vergrendeling)	242
Gemakkelijk terughalen van onderwerpen die na het handmatig zoomen zijn verdwenen (Framing Assist – Zoeken).....	243
Automatisch zoomen als reactie op beweging van het onderwerp (Autozoom)	243
Voorkomen dat onderwerpen verdwijnen na het inzoomen (Framing Assist - Vergrendelen)	244
Close-ups maken (Macro)	245
Opnamen maken in de modus voor handmatige scherpstelling.....	245
Beeldkwaliteit wijzigen	245
Flitsmodus wijzigen	246
Belichting/helderheid vergrendelen bij flitsopnamen (FE-vergrendeling).....	246
Flitsinstellingen configureren	247
Continue opname	247
De zelfontspanner gebruiken.....	248
Een datumstempel toevoegen	248
De helderheid van het beeld aanpassen (Belichtingscompensatie)	248
De ISO-snelheid wijzigen	249
Helderheid en contrast automatisch corrigeren (Automatische helderheidsoptimalisatie).....	249
Natuurlijke kleuren vastleggen (Witbalans)	249
Opnamen maken met Servo AF	250
De AF-methode selecteren.....	251
Instellingen van de IS-modus wijzigen	252
Digitale telelens gebruiken	252
De zoom- of MF-positie opslaan.....	252
Filmopnameformaat wijzigen	253
Geluidsoopname-instellingen configureren	253
Servo AF voor movies configureren	253
Automatische langzame sluiters gebruiken.....	253
Miniatuurmodeffect in films (Miniatuureffectmovie).....	253

Videosnapshots opnemen	254
Time-lapsefilms opnemen.....	254
Afspelen	255
Bekijken	255
Beelden vergroten	255
Digest-films bekijken.....	255
Films bewerken	256
Beelden beveiligen	257
Beelden wissen	257
Beelden toevoegen aan de printopdracht (DPOF)	258
Beelden toevoegen aan een fotoboek.....	258
Rode ogen corrigeren.....	258
Bijsnijden	258
Het formaat van beelden wijzigen	258
Beelden beoordelen	259
Diavoorstellingen bekijken.....	259
Beelden zoeken die voldoen aan opgegeven voorwaarden.....	259
Videosnapshots combineren	259
Draadloze functies	260
Camerabeelden op een smartphone opslaan	260
Functies die worden gebruikt met smartphones.....	261
Via Wi-Fi verbinding maken met printers.....	262
Beelden automatisch naar een computer verzenden	262
Beelden uploaden naar webservices.....	262
Functie-instellingen	264
Mappen selecteren en aanmaken	264
Bestandsnummering wijzigen.....	264
Geheugenkaarten formatteren	264
Sparstandfuncties aanpassen	265
Schermhelderheid aanpassen.....	265
De weergave van opname-informatie aanpassen	265
Persoonlijke voorkeuzes configureren.....	265
Aangepaste opnamemodus (C1/C2)	266
Standaardinstellingen van de camera herstellen.....	266

Auteursrechtinformatie instellen die in beelden moet worden vastgelegd	266
Veelgebruikte menu-items voor opname opslaan (My Menu)	267
Accessoires	268
Optionele accessoires	268
Optionele accessoires gebruiken	268
Problemen oplossen	270
Informatie op het scherm	274
Tijdens het maken van opnamen.....	274
Tijdens afspelen.....	276
Vorzorgsmaatregelen bij draadloze functies	278
Veiligheidsmaatregelen	279
Software van derden	280
Persoonsgegevens en veiligheidsmaatregelen.....	283
Handelsmerken en licenties	284
Vrijwaring.....	285
Index	286

Algemene bediening camera

Opnamen maken

- Door de camera bepaalde instellingen gebruiken (Auto-modus, modus Hybride automatisch)
 -  52,  54
- Opnamen maken van uzelf met optimale instellingen (Zelfportret)
 -  60
- Opnamen maken van panorama's (Panoramaopname)
 -  55

Goede opnamen van mensen maken



Portretten

 57

Specifieke scènes afstemmen



Sport

 56



Nachtopnamen

uit hand

 57



Vuurwerk

 57



Voedsel

 57



15



Speciale effecten toepassen



Egale huid

(57)



Monochroom

(61)



Sofffocus

(61)



Fisheye-effect

(61)



Als olieverfschilderijen

(61)



Als aquarellen

(61)



Speelgoedcamera-effect

(61)



Miniatuureffect

(64, 121)

- Scherpstellen op gezichten
 - 52, 57, 107
- Zonder gebruik van de flitser (Flitser uit)
 - 86
- Een foto maken met uzelf erbij (Zelfontspanner)
 - 93
- Een datumstempel toevoegen
 - 94
- Filmclips en foto's combineren
 - 54



Weergeven

- Beelden bekijken
 - 128
- Automatisch afspelen (Diavoorstelling)
 - 149
- Op een tv
 - 221





16





- Snel door beelden bladeren
 -  131,  150,  151
- Beelden wissen
 -  139

Films opnemen/bekijken

- Films opnemen
 -  52,  65
- Films bekijken
 -  128





Printen

- Foto's printen
 -  141,  167,  227

Opslaan

- Beelden opslaan op een computer
 -  226

Wi-Fi-functies gebruiken

- Beelden naar een smartphone verzenden
 -  158,  165
- Foto's printen
 -  167
- Beelden online delen
 -  174
- Beelden naar een computer verzenden
 -  171

Veiligheidsinstructies

- Zorg dat u deze instructies leest om het product veilig te kunnen gebruiken.
- Volg deze instructies om letsel of schade aan de gebruiker van het product of anderen te voorkomen.



WAARSCHUWING

Hiermee wordt gewezen op het risico van ernstig letsel of levensgevaar.

- Houd het product buiten bereik van jonge kinderen.
Een draagriem rond de nek van een persoon wikkelen kan leiden tot verstikking.
- Gebruik alleen stroombronnen waarvan in deze gebruiksaanwijzing wordt vermeld dat ze kunnen worden gebruikt voor dit product.
- Demonteer of wijzig het product niet.
- Stel het product niet bloot aan harde schokken of trillingen.
- Raak geen blootliggende interne onderdelen aan.
- Stop onmiddellijk met het gebruik van het product in geval van vreemde verschijnselen zoals de aanwezigheid van rook of een vreemde geur.
- Gebruik geen organische oplosmiddelen zoals alcohol, wasbenzine of verfverduuner om het product schoon te maken.
- Laat het product niet nat worden.
- Stop geen vreemde voorwerpen of vloeistoffen in het product.
- Gebruik het product niet op plaatsen waar brandbare gassen aanwezig kunnen zijn.
Dit kan een elektrische schok, explosie of brand veroorzaken.
- Heeft uw product een zoeker, kijk dan niet door de zoeker of de lens naar sterke lichtbronnen zoals de zon op een heldere dag of lasers en andere sterke kunstmatige lichtbronnen.

Dit kan uw gezichtsvermogen beschadigen.

- Neem de volgende instructies in acht bij gebruik van in de winkel verkrijgbare batterijen of bijgeleverde accu's.
 - Gebruik alleen de batterijen/accu's die voor het product bedoeld zijn.
 - Verwarm de batterijen/accu's niet en stel ze niet bloot aan vuur.
 - Laad de batterijen/accu's niet op met niet-goedgekeurde acculaders.
 - Stel de polen niet bloot aan vuil en laat ze niet in contact komen met metalen spelden of andere metalen objecten.
 - Gebruik geen lekkende batterijen/accu's.
 - Breng tape of ander isolatiemateriaal aan over de polen van de batterijen/accu's wanneer u deze weggooit.

Dit kan een elektrische schok, explosie of brand veroorzaken.

Indien een batterij/accu lekt en het materiaal in contact komt met uw huid of kleding, moet u het getroffen gebied grondig afspoelen met stromend water. In geval van contact met de ogen moet u de ogen grondig spoelen met ruime hoeveelheden schoon, stromend water en onmiddellijk medische hulp inroepen.



- Neem de volgende instructies in acht bij gebruik van een acculader of AC-adapter.
 - Verwijder regelmatig met een droge doek stof dat zich op de stekker en het stopcontact ophooft.
 - Steek of trek de stekker van het product niet in of uit het stopcontact met natte handen.
 - Gebruik het product niet als de stekker niet volledig in het stopcontact is gestoken.
 - Stel de stekker en de polen niet bloot aan vuil en laat ze niet in contact komen met metalen spelden of andere metalen objecten.
 - Raak de acculader of AC-adapter niet aan tijdens onweer indien deze in het stopcontact is gestoken.
 - Plaats geen zware voorwerpen op het netsnoer. Demonteer, breek of wijzig het netsnoer niet.
 - Wickel het product niet in doek of andere materialen tijdens of kort na gebruik, wanneer het product nog steeds een warme temperatuur heeft.
 - Houd het product niet langdurig aangesloten op een stroombron.

Dit kan een elektrische schok, explosie of brand veroorzaken.

- Laat het product tijdens gebruik niet langdurig in contact komen met hetzelfde gebied van de huid.

Dit kan leiden tot eerstegraads verbrandingen zoals een rode huid of blaren, zelfs als het product niet heet aanvoelt. Het gebruik van een statief of vergelijkbare apparatuur wordt aanbevolen wanneer het product wordt gebruikt op hete locaties of door mensen met een slechte bloedsomloop of een minder gevoelige huid.

- Volg aanwijzingen op om het product uit te schakelen op plaatsen waar het gebruik ervan verboden is.

Als u dit niet doet, kan de werking van andere apparatuur verstoord raken door het effect van elektromagnetische golven en kunt u zelfs ongelukken veroorzaken.



VOORZICHTIG

Hiermee wordt gewezen op het risico van letsel.

- Gebruik de flitser niet in de buurt van de ogen.

Dit kan pijn doen aan de ogen.

- De riem is alleen bedoeld voor gebruik op het lichaam. Door de riem met een bevestigd product op te hangen aan een haak of ander object, kan het product beschadigd raken. Schud daarnaast het product niet en stel het product niet bloot aan harde schokken.

- Oefen geen sterke druk uit op de lens en laat geen voorwerpen de lens raken.

Dit kan letsel of schade aan het product veroorzaken.

- De flitser krijgt een hoge temperatuur wanneer deze flitst. Houd vingers, andere lichaamsdelen en voorwerpen uit de buurt van de flitserenheid terwijl u foto's maakt. Dit kan brandwonden of een storing van de flitser veroorzaken.

- Laat het product niet achter op plaatsen die worden blootgesteld aan extreem hoge of lage temperaturen.

Het product kan extreem heet/koud worden en brandwonden of letsel veroorzaken wanneer het wordt aangeraakt.



19



VOORZICHTIG

Hiermee wordt gewezen op het risico van schade aan eigendommen.

- Richt de camera niet op krachtige lichtbronnen, zoals de zon op een heldere dag of een krachtige kunstmatige lichtbron.

Als u dit wel doet, kunt u de beeldsensor of andere interne onderdelen beschadigen.

- Als u de camera gebruikt op een zandstrand of op een winderige plek, moet u erop letten dat er geen zand of stof in het apparaat terecht komt.
- Veeg stof, vuil of andere stoffen die niet op de flitser thuishoren af met een wattenstaafje of doek.

De warmte die de flitser produceert, kan ervoor zorgen dat stoffen die niet op de flitser thuishoren rook afgeven. Ook kan de werking van het product verstoord raken.

- Verwijder de accu/batterijen en berg deze op wanneer u het product niet gebruikt. Elke batterijlekkage die zich voordoet kan schade aan het product veroorzaken.
- Breng, voordat u de accu/batterijen weggooit, tape of ander isolatiemateriaal aan over de polen van de accu/batterijen.

Contact met andere metalen kan leiden tot brand of een explosie.

- Haal een acculader die u voor het product gebruikt, uit het stopcontact wanneer deze niet gebruikt wordt. Bedek de lader niet met een doek of andere voorwerpen wanneer deze gebruikt wordt.

Als u de lader gedurende een lange periode in het stopcontact laat, kan deze oververhit en beschadigd raken, waardoor brand kan ontstaan.

- Laat accu's van het product niet in de buurt van huisdieren liggen.

Als huisdieren op de accu kauwen kan dit leiden tot lekkage, oververhitting of een explosie, met brand of schade aan het product als gevolg.

- Als uw product meerdere batterijen gebruikt, dient u geen combinatie van batterijen te gebruiken met verschillende spanningsniveaus. Gebruik verder geen oude en nieuwe batterijen samen. Let er bij het plaatsen van de batterijen op dat u de + en – polen niet verwisselt.

Dit kan de werking van het product negatief beïnvloeden.

- Terwijl gegevens van de kaart worden gelezen of naar de kaart worden weggeschreven, mag u de camera niet uitschakelen, het klepje van de geheugenkaart/accu niet openen en de camera niet schudden of aanstoten.

Als u dit wel doet, kunnen de beelden, camera of geheugenkaart beschadigd raken.

- Plaats de geheugenkaart niet verkeerd om in de camera.

Dit kan schade aan de camera veroorzaken.

Basishandelingen van de camera

Algemene informatie en instructies, van de eerste voorbereidingen tot opnamen maken en afspelen.

Vorbereiding

De riem bevestigen

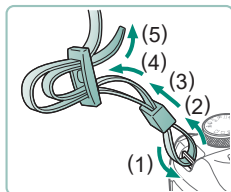

- 1 Bevestig de bijgeleverde riem aan het bevestigingspunt voor de draagriem.

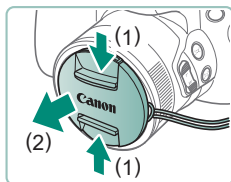

- 2 Bevestig de lensdop aan de draagriem.

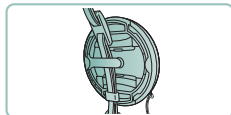
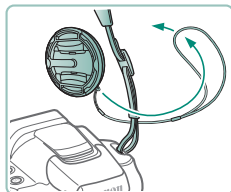

De accu opladen

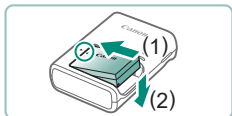

1 Stop de accu in de oplader.

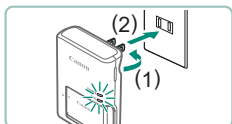

2 Laad de accu op.

- Lampkleuren
 - Aan het opladen: oranje
 - Volledig opgeladen: groen

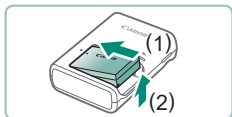

3 Verwijder de accu.



● Een geheugenkaart voorbereiden

Gebruik de volgende geheugenkaarten (afzonderlijk verkrijgbaar), ongeacht de capaciteit.

- SD-geheugenkaarten*¹
- SDHC-geheugenkaarten*^{1*2}
- SDXC-geheugenkaarten*^{1*2}



*1 Kaarten die voldoen aan de SD-normen. Niet voor alle geheugenkaarten is de werking in deze camera geverifieerd.

*2 UHS-I-geheugenkaarten worden ook ondersteund.

De accu en geheugenkaart plaatsen/verwijderen



1 Open het klepje.

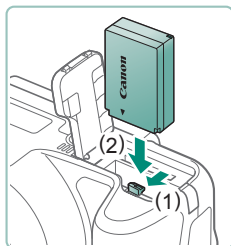

2 Plaats de accu.

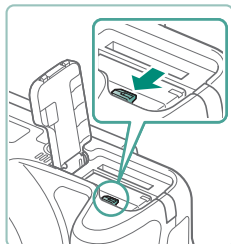

Verwijderen:

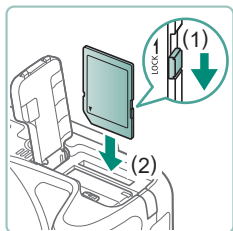

3 Plaats de geheugenkaart.

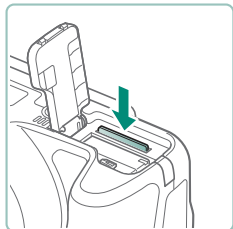

Verwijderen:

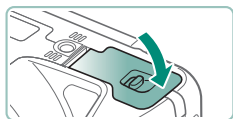

4 Sluit het klepje.



De datum, tijd, tijdzone en taal instellen

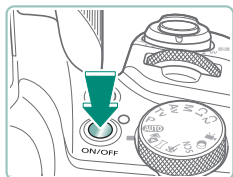

1 Schakel de camera in.

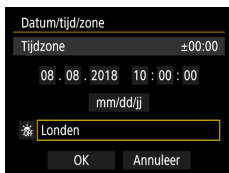

2 Stel de tijdzone in.

- Gebruik de knoppen ◀/▶ om een tijdzone te selecteren → knop

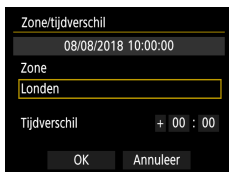

- Knop



- Gebruik de knoppen ▲/▼ om een tijdzone te selecteren → knop → knoppen ◀/▶ om [OK] te selecteren → knop

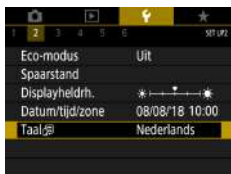
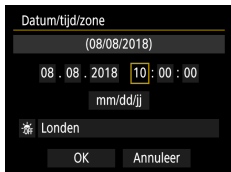

3 Stel de datum en tijd in.

- Gebruik de knoppen ◀/▶ om de datum of tijd te selecteren → knop → knoppen ▲/▼ om af te stellen → knop
- Selecteer [OK] → knop

4 Stel de weergavetaal in.

- Gebruik de knoppen ▲/▼ om [Taal] te selecteren → knop
- Gebruik de knoppen ▲/▼/◀/▶ om een taal te selecteren → button



De camera vasthouden



- Doe de riem om uw nek.
- Houd bij het maken van opnamen uw armen tegen uw lichaam gedrukt en houd de camera stevig vast om te voorkomen dat deze beweegt.



De camera testen

Probeer de camera uit door deze in te schakelen, enkele foto- of filmopnamen te maken en ze vervolgens te bekijken.

Opnamen maken

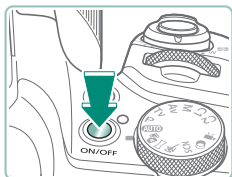

1 Verwijder de lensdop en schakel de camera in.

- Druk opnieuw op de ON/OFF-knop om de camera uit te schakelen.

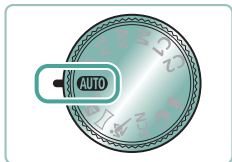

2 Open de modus AUTO.

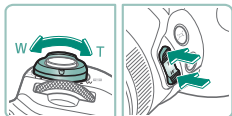

3 Zoom naar behoefte in of uit.

- Beweeg de zoomregelaar of druk op de zoomknoppen terwijl u naar het scherm kijkt.

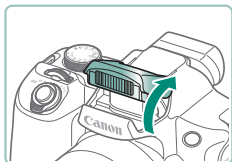

Wanneer u de flitser gebruikt:

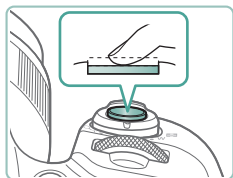

4 Stel scherp (druk half in).



- De camera geeft een pieptoon zodra deze heeft scherpgesteld.
- Er wordt een AF-punt weergegeven rond posities waarop is scherpgesteld.

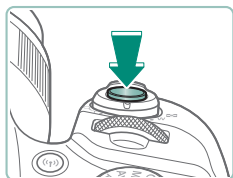

5 Maak de opname (druk volledig in).

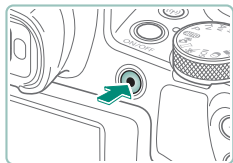

Wanneer u films opneemt:

- [●REC] wordt weergegeven tijdens de opname.
- Druk nogmaals op de filmopnameknop om de filmopname te stoppen.

Bekijken

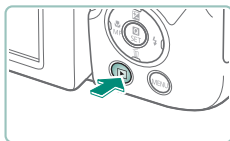

1 Druk op de knop .





2 Selecteer de beelden.



- Films worden aangeduid met .



Wanneer u films afspeelt:

- -knop (tweemaal)
- Druk op de knoppen / om het volume aan te passen.



Onderdeelnamen

Voorkant

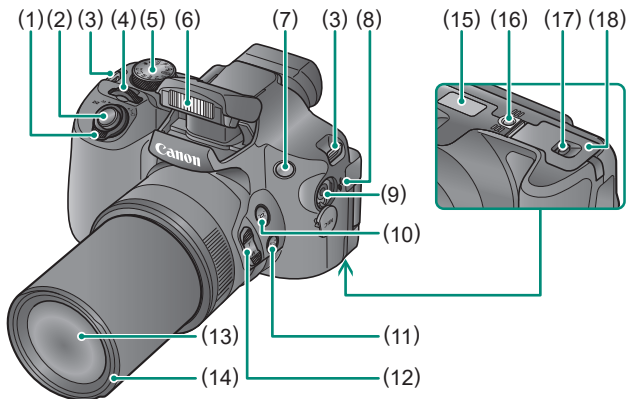

- | | |
|---|---|
| (1) Zoomregelaar
Opnamen maken: T (teleens)/
W (groothoek)
Afspelen: Q (vergroten)/
 (index) | (9) Aansluiting externe microfoon |
| (2) Ontspanknop | (10) Knop  (Framing Assist - Zoeken) |
| (3) Bevestigingspunt draagriem | (11) Knop  (Framing Assist - Vergrendelen) |
| (4) Hoofdin stelwiel | (12) Zoomknop |
| (5) Programmakeuzewiel | (13) Lens |
| (6) Flitser | (14) Zonnekap-/filteradapterbevestiging |
| (7) Lampje | (15) Serienummer |
| (8) Luidspreker | (16) Statiefbevestiging |
| | (17) Vergrendeling van klepje van geheugenkaart/accu |
| | (18) Klepje van geheugenkaart/accu |

Achterkant

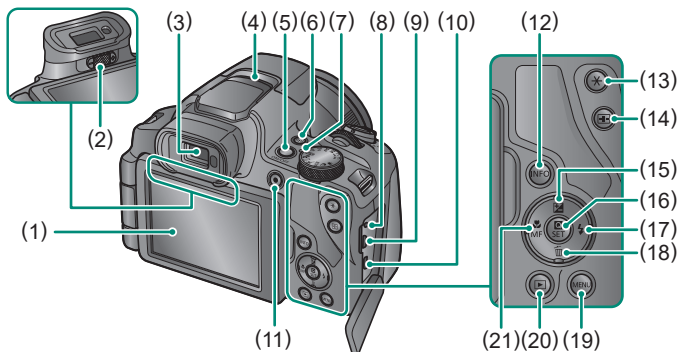

- | | |
|---|--|
| <p>(1) Scherm
Kan ongeveer 180° naar links worden geopend en kan omhoog en omlaag worden gedraaid.</p> <p>(2) Knop voor dioptrische aanpassing</p> <p>(3) Zoeker</p> <p>(4) Microfoon</p> <p>(5) ON/OFF-knop</p> <p>(6) (Wi-Fi)-knop</p> <p>(7) Indicator</p> <p>(8) Aansluiting voor afstandsbediening</p> <p>(9) DIGITAL-aansluiting</p> <p>(10) HDMI™-aansluiting</p> <p>(11) Filmopnameknop
Het is ook mogelijk om films op te nemen in andere standen dan de moviemodus.</p> | <p>(12) Knop INFO</p> <p>(13) Knop * (AE-vergrendeling)</p> <p>(14) Knop AF-ON (AF-puntselectie)</p> <p>(15) Knop + (belichtingscompensatie)/
▲ omhoog</p> <p>(16) Knop Q (Snel instellen)
Opent het scherm Snel instellen.
Wordt ook gebruikt om geselecteerde instellingen te bevestigen.</p> <p>(17) Knop ▶ (flitser)/▶ rechts</p> <p>(18) Knop ◀ (1 beeld wissen)/▼ omlaag</p> <p>(19) Knop MENU
Wordt gebruikt om menuschermen te openen.</p> <p>(20) Knop ▶ (afspelen)</p> <p>(21) Knop MF (macro)/
MF (handmatig scherpstellen)/
◀ links</p> |
|---|--|

Zoeker

Het gebruik van de zoeker helpt u bij het scherpstellen op onderwerpen.

1 Verander van weergavemodus.

- Als u de zoeker wilt gebruiken, kunt u de zoeker activeren door deze bij uw oog te houden.



2 Stel de dioptrie in.

- Stel de dioptrie in terwijl het scherm open is.



De hoek van het scherm aanpassen

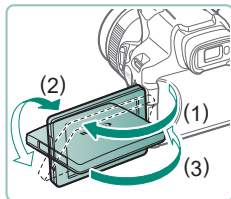

- Richting (1): het scherm kan tot ongeveer 180° worden geopend.
- Richting (2): het scherm kan ongeveer 180° worden gekanteld.
- (3): draai het scherm richting de voorkant om het te sluiten.



Indicatorweergave

De indicator bovenop blijft branden of knippert afhankelijk van de status van de camera.

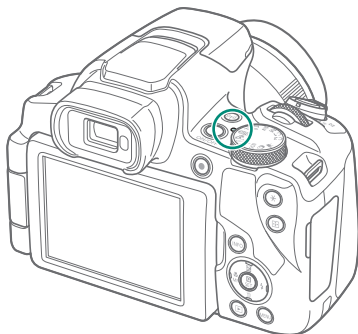





Kleur	Indicatorstatus	Camerastatus
Groen	Aan	<ul style="list-style-type: none">Er worden foto's op de geheugenkaart vastgelegd of van de kaart gelezen
	Knippert langzaam	<ul style="list-style-type: none">Display uit
	Knippert	<ul style="list-style-type: none">Er worden films op de geheugenkaart vastgelegd of van de kaart gelezenBezig met verzenden via Wi-Fi

Een opnamemodus instellen

Gebruik het programmakeuzewiel om de gewenste opnamemodus te openen.



- (1) Tv-modus **Tv**
Stel de sluitertijd in voordat u opnamen maakt (📖68).
- (2) P-modus **P**
Stel diverse instellingen in voordat u opnamen maakt (📖67).
- (3) Auto-modus **AUTO**
Volledig automatische opnamen met door de camera bepaalde instellingen (📖52).
- (4) Modus Hybride automatisch 
Neem automatisch voor elke foto een clip van de compositie op (📖54).
- (5) Panorama-modus 
Maak panorama's door een reeks foto's te combineren (📖55).
- (6) Sportmodus 
Maak continu opnamen terwijl de camera scherpstelt op bewegende onderwerpen (📖56).
- (7) Av-modus **Av**
Stel de diafragma waarde in voordat u opnamen maakt (📖69).
- (8) M-modus **M**
Stel voordat u opnamen maakt de sluitertijd en diafragma waarde in zodat u de gewenste belichting krijgt (📖70).
- (9) C1-/C2-modus **C1 / C2**
Sla veelgebruikte opnamemodi en door uzelf geconfigureerde functie-instellingen op, zodat u ze later opnieuw kunt gebruiken (📖209).
- (10) Moviemodus 
Neem diverse films op (📖65).
- (11) Modus voor creatieve filters 
Voeg diverse effecten toe aan uw opnamen (📖61).
- (12) Modus voor speciale composities **SCN**
Maak opnamen met instellingen voor de specifieke scènes (📖57).

Camerafuncties configureren

Schermsnel instellen



1 Druk op de knop .

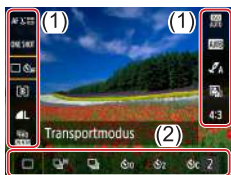

- (1) Instellingsitems
- (2) Instellingsopties



2 Kies een item dat u wilt instellen.



3 Kies een optie die u wilt instellen.



- Items die worden aangeduid met het pictogram  kunnen worden geconfigureerd door op de knop **INFO** te drukken.



4 Voltooi de instelling.



Menuscher姆

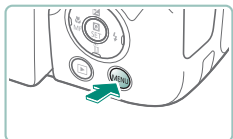

1 Druk op de knop MENU.



2 Selecteer een tabblad.

- (1) Hoofdtabblad
- (2) Subtabblad
- (3) Instellingsitems
- (4) Instellingsopties

- Gebruik de zoomregelaar om een hoofdtabblad te selecteren.

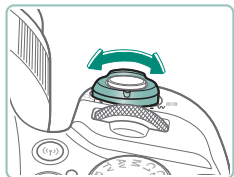

- Gebruik de knoppen of de knop om een subtabblad te selecteren.

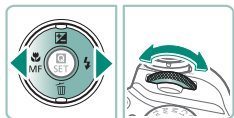



3 Kies een item dat u wilt instellen.

- Sommige items worden op een ander scherm geselecteerd met de knoppen ▲/▼ nadat u eerst op de knop  drukt.



4 Kies een optie die u wilt instellen.



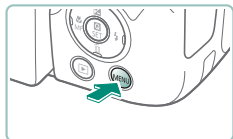

5 Voltooi de instelling.

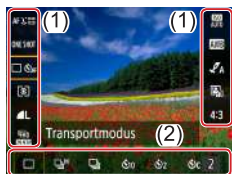

6 Ga terug naar het opnamescherm.

Beschikbare functies in het scherm Snel instellen









Druk op de knop  in opname- of afspeelschermen om het scherm Snel Instellen te openen. In dit scherm kunt u instellingen aanpassen. Kies rechts of links een instellingsitem om onderaan instellopties voor het item weer te geven.

(1) Instellingsitems

(2) Instellopties

De volgende instellingen zijn beschikbaar in de modus **P**. Beschikbare instellingen en opties variëren per opnamemodus.

	AF-methode	Kies een modus voor automatische scherpstelling (AF) voor de compositie waarvan u opnamen aan het maken bent.
	AF-werking	Kies [SERVO] om op onderwerpen te blijven scherpstellen terwijl u de ontspanknop half indrukt.
	Transportmodus*	Stel continue opname of de zelfontspanner in.
	Meetmethode	Kies hoe de helderheid wordt gemeten.
	Beeldkwaliteit*	Kies het formaat (aantal pixels) en de compressie (beeldkwaliteit) van uw opnamen.
	Movieopnameformaat*	Kies het opnameformaat en de framesnelheid voor films.
	ISO-snelheid	Selecteer de ISO-snelheid.
	Witbalans	Maak opnamen met natuurlijke kleuren bij specifieke verlichting.
	Stijlinstell.	Kies de kleurtoon, het contrast en andere beelddetails.
	Auto optimalisatie helderheid	Kies het niveau voor automatische correctie van de helderheid en het contrast.
4:3	Hoogte/breedte foto*	Kies de beeldverhouding voor foto's.

* Ook beschikbaar in de modus **AUTO**.

Menu-instellingen

Gebruik menuschermen om diverse camerafuncties te configureren. Druk op de knop **MENU** om menuschermen te openen. Instellingsitems zijn in vier groepen geordend, met meerdere tabbladen voor elke groep. U kunt de volgende instellingsitems configureren in menuschermen. Beschikbare instellingen variëren per opnamemodus.



Opname-instellingen

- Opnamemodus
- Beeldkwalit.
- Hoogte/breedte foto
- Kijktijd
- Flitsinstellingen
- Transportmodus
- Datumstemp. 
- Bel.comp./AEB
-  ISO-snelheidsinst.
-  ISO-snelheidsinst.
- Auto optimalisatie helderheid
- Meetmethode
- Meettimer
- Bel.simulatie
- Witbalans
- Aangepaste witbalans
- WB Shift/Bkt.
- Stijlinstell.
- HDMI-info weergeven
- AF-werking
- AF-methode
- Continue AF
- AF-hulplicht
- MF-peaking-instellingen
- Veiligheids MF
- MF-Punt Zoom
- IS-instellingen
-  Auto. corrig.
- Digitale zoom
- Zoom-/MF-instell. onthouden
- Digest-type
-  Beeldgebied
-  Auto zoom
-  Centreren
- Movieopnameformaat
- Geluidsopname
- Servo AF voor movies
-  Auto. langzame sluiting
- Videosnapshot
- Time-lapse-movie
- Afst.bediening

Instellingen voor afspelen

- Beveilig beelden
- Beeld roteren
- Beelden wissen
- Printopties
- Fotoboek instellen
- Rode-Ogen Corr.
- Bijsnijden
- Wijzig formaat
- Classificatie
- Diavoorstelling
- Beeldzoekvoork. instellen
- Spring met 
- Album maken
- Histogram
- Vanaf laatst gez.

Functie-instellingen

- Selecteer map
- Bestandnr.
- Auto. roteren
- Kaart formatteren
- Uitleg
- Eco-modus
- Spaarstand
- Displayheldrh.
- Datum/tijd/zone
- Taal 
- Videosysteem
- Pieptoon
- Volume
- HDMI-resolutie
- Functie knop 
- Schak. -knop
- Opname-infoscherm
- Weerg.prestaties
- Weergave-inst.
- Lens intrekken
- Omg. weergave
- Opstart scherm
- Maateenheden
- Inst. draadloze communicatie
- GPS-instellingen
- Persoonlijke voorkeuze(C.Fn)
- Aangep. opnamemodus (C1, C2)
- Camera resetten
- Copyrightinformatie
- Handleiding/software URL
- Certificaatlogge weergeven
- Firmware

My Menu

- My Menu-tab toevoegen
- Verwijder alle My Menu-tabs
- Verwijder alle items
- Menuweergave

Opnamemodus scherm



- (1) Opnamemodus/compositiepictogram
- (2) Resterende opnamen
- (3) Maximale continue opnamen
- (4) Beschikbare filmopnametijd
- (5) Batterijniveau

Kaders op het opnamescherm

Op het opnamescherm worden scherpstelkaders (AF-punten) weergegeven.

Wit kader	Wordt weergegeven rond het onderwerp of het gezicht van een persoon dat als hoofdonderwerp wordt gedetecteerd.
Groen kader	Wordt weergegeven nadat de camera scherpstelt wanneer u de ontspanknop half indrukt.
Blauw kader	Wordt weergegeven terwijl de camera blijft scherpstellen op bewegende onderwerpen. Ze blijven weergegeven worden zolang u de ontspanknop half indrukt.
Geel kader	Wordt weergegeven als de camera niet kan scherpstellen wanneer u de ontspanknop half indrukt.



Opties voor opnameweergave

Door van opnamescherm te wisselen, kunt u andere informatie bekijken.

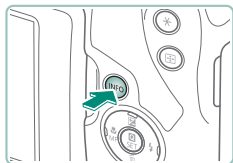

1 Druk op de knop INFO.

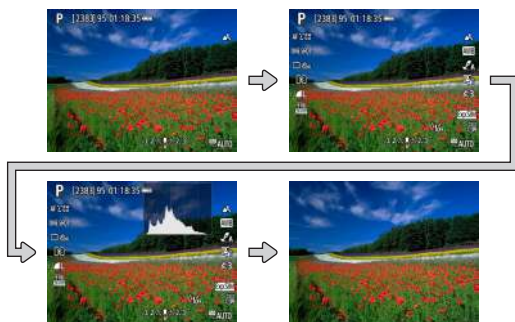

Opties voor afspelerweergave

Door van afspeelscherm te wisselen, kunt u andere informatie bekijken.

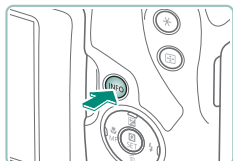

1 Druk op de knop INFO.



Van histogram wisselen

U kunt de weergave van een helderheidshistogram (voor het controleren van het algehele belichtingsniveau en de algehele gradatie) afwisselen met de weergave van een RGB-histogram (voor het controleren van de verzadiging en de gradatie rood, groen en blauw).

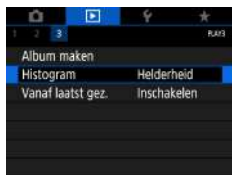

1 [Histogram]



Toetsenbord op het scherm

Gebruik het toetsenbord op het scherm om informatie in te voeren. Gebruik de knoppen ▲/▼/◀/▶ om een toets te selecteren en druk vervolgens op de knop .



Cursor verplaatsen

- [←]/[→]

Van invoermodus wisselen

- [↑]: overschakelen naar hoofdletters
- [↻]: overschakelen naar cijfers of symbolen

Tekens verwijderen

- [←X]

Regeleindes invoeren

- [↵]

Terugkeren naar het vorige scherm

- Knop MENU

Opnamen maken

Maak eenvoudig opnamen in simpele standen of maak verfijndere foto's met diverse functies.



Opnamen maken met door de camera bepaalde instellingen (Auto-modus/ modus Hybride automatisch)

Gebruik de Auto-modus om de optimale instellingen voor de compositie volledig automatisch te laten selecteren op basis van het onderwerp en de opnameomstandigheden die de camera bepaalt.



1 Open de modus AUTO.

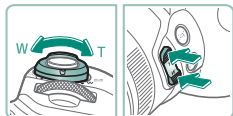

2 Zoom naar behoefte in of uit.

- Beweeg de zoomregelaar of druk op de zoomknoppen terwijl u naar het scherm kijkt.

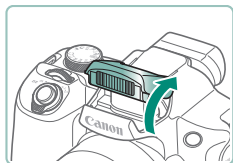

Wanneer u de flitser gebruikt:

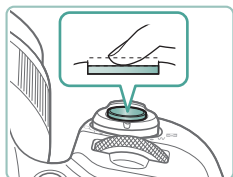

3 Stel scherp (druk half in).





- De camera geeft een pieptoon zodra deze heeft scherpgesteld.
- Er wordt een AF-punt weergegeven rond posities waarop is scherpgesteld.

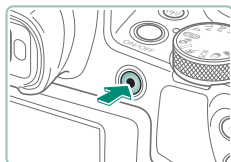

4 Maak de opname (druk volledig in).

Wanneer u films opneemt:

- [●REC] wordt weergegeven tijdens de opname.
- Druk nogmaals op de filmopnameknop om de filmopname te stoppen.





Opnamen maken in de modus Hybride automatisch

Voor elke opname worden van scènes ook clips van 2-4 seconden opgenomen, gewoon door foto's te maken. Elke clip, die eindigt met de foto en een sluitergeluid, vormt een afzonderlijk hoofdstuk. De camera creëert een korte digest-film van de dag door de clips te combineren.

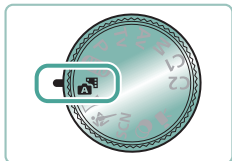

1 Open de modus .

2 Stel scherp en maak de opname.





Opnamen maken van panorama's (Panoramamodus)

Leg een panorama vast door opnamen te combineren die continu worden vastgelegd wanneer u de camera in één richting beweegt terwijl u de ontspanknop helemaal ingedrukt houdt.

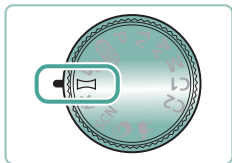

1 Open de modus .



2 Selecteer een opnamerichting.

- Gebruik de knop  om de richting te kiezen waarin u opnamen wilt maken.
- Er wordt een pijl weergegeven die toont in welke richting de camera bewogen moet worden.

3 Druk de ontspanknop half in.

- Stel scherp op het onderwerp door de ontspanknop half ingedrukt te houden.

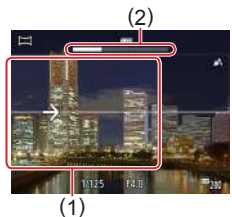

4 Maak de opname.

- Houd de ontspanknop helemaal ingedrukt en beweeg de camera met een constante snelheid in de richting van de pijl.
- Het gebied dat duidelijk wordt weergegeven (1), wordt vastgelegd.
- Er wordt een opnamevoortgangsindicator (2) weergegeven.
- De opname stopt zodra u de ontspanknop loslaat of wanneer de voortgangsindicator helemaal wit is.





Opnamen maken van onderwerpen in beweging (Sportmodus)

Maak continu opnamen terwijl de camera scherpstelt op bewegende onderwerpen.



1 Open de modus .



2 Stel scherp.

- Terwijl u de ontspanknop half indrukt, blijft de camera de scherpstelling en beeldhelderheid aanpassen waar het blauwe kader wordt weergegeven.

3 Maak de opname.

- Houd de ontspanknop volledig ingedrukt om continue opnamen te maken.





Opnamen maken van specifieke scènes (modus Speciale scène).

Kies een modus die past bij de opnamelocatie en de camera configureert automatisch de instellingen voor optimale foto's. Probeer eerst een aantal testopnamen te maken om er zeker van te zijn dat u het gewenste resultaat verkrijgt.



1 Open de modus SCN.



2 Knop  →  → kies een optie

3 Maak de opname.





 Zelfportret

Bij het maken van zelfportretten kunt u diverse beeldverwerkingsinstellingen aanpassen. Zo kunt u uw huid egaler laten lijken op het beeld of de helderheid en de achtergrond aanpassen zodat u beter opvalt.



 Portret

Leg onderwerpen vast die opvallen tegen een wazige achtergrond, met een egale huidtint en haar dat er zacht uitziet.



 Egale huid

Verwerk beelden om de huid er egaler te laten uitzien.



 Voedsel

Pas de kleurtonen aan om voedsel er vers en kleurrijk uit te laten zien.





 Nachtopnamen uit hand

Maak prachtige foto's van composities in avondlicht of portretten met avondtaferelen op de achtergrond.



 Vuurwerk

Levendige foto's van vuurwerk.





Opnamen maken van uzelf met optimale instellingen (modus Zelfportret)

1 Selecteer [Auto].



2 Configureer de instellingen.

- Gebruik de knop **INFO** → knoppen ▲/▼ om [Helderheid] of [Egale-huideffect] te selecteren → knoppen ◀/▶ om het niveau in te stellen → knop **SET**
- Gebruik de knop ◀ om [Achtergrond wazig] in te stellen.

3 Open het scherm.

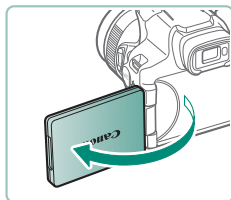

4 Maak de opname.

- Houd de camera stil terwijl u een opname maakt wanneer achtergrondvervaging ingesteld is op [Auto]. De camera maakt namelijk tweemaal een opname en verwerkt de beelden wanneer u de ontspanknop helemaal indrukt.





Opnamen maken met beeldeffecten (modus Creatieve filters)

Voeg diverse effecten toe aan uw opnamen. Probeer eerst een aantal testopnamen te maken om er zeker van te zijn dat u het gewenste resultaat verkrijgt.



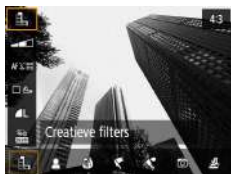

1 Open de modus .



2 Knop  →  → kies een optie



3 Kies een effectniveau.

- Gebruik de knoppen   om het niveau in te stellen.

4 Maak de opname.





 Korrelij Z/W

Maak zwart-witfoto's met een ruwe, gruisige uitstraling.



 Softfocus

Maak opnamen met een gesimuleerd softfocusfiltereffect voor een zachte sfeer.



 Fisheye-effect

Maak opnamen met het vervormende effect van een visioog lens.



 Effect kunst opvallend

Geef onderwerpen een solidere uitstraling, net als onderwerpen in olieverfschilderijen.





 Aquareleffect

Maak de kleuren zachter, voor foto's die op aquarellen lijken.



 Speelgoedcamera-effect

Maak opnamen die lijken op foto's die met een speelgoedcamera zijn gemaakt, met vignetvorming en een andere algehele kleur.



 Miniatureffect

Creëert het effect van een miniatuurmodel door beeldgebieden buiten een geselecteerd gebied te vervagen.





Opnamen die lijken op miniatuurmodellen (Miniatureffect)



1 Selecteer [].

2 Stel het gebied in waarop u wilt scherpfstellen (scènekader).

- Gebruik de knop **INFO** → knoppen ▲/▼ om het kader te verplaatsen → knop

3 Stel de positie in waarop u wilt scherpfstellen (AF-punt).





- Gebruik de knoppen ▲/▼/◀/▶ om het AF-punt te verplaatsen → knop

4 Maak de opname.





Diverse films opnemen (Moviemodus)

In de modus  beschikt u over volledige functionaliteit en kunt u kiezen uit miniatuureffectmovies ( 121), videosnapshots ( 122), time-lapse-movies ( 124) en meer.

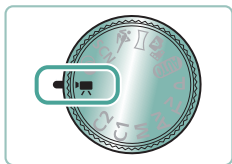

1 Open de modus .

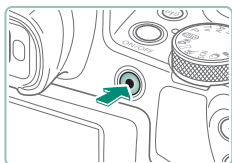

2 Start de opname.

-  wordt weergegeven tijdens de opname.
- Druk nogmaals op de filmopnameknop om de filmopname te stoppen.



● Films opnemen met specifieke sluitertijden en diafragmawaarden (Handmatige movie belichting)

Stel voor de opname de door u gewenste sluitertijd, diafragmawaarde en ISO-snelheid in.



1 Knop → → selecteer .

- Druk op de knop .



65





2 Stel de ISO-snelheid in.



3 Stel de sluitertijd en de diafragma waarde in.

- Sluitertijd: knop 
- Diafragma waarde: knop  → knop 

4 Start de opname.





Opnamen maken met het AE-programma (P-modus)

De sluitertijd en diafragma waarde worden automatisch aangepast aan de helderheid van het onderwerp.

De modus **P** geeft u flexibiliteit bij het instellen van de AF-werking, meetmethoden en diverse andere functies.

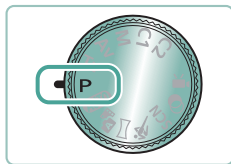

1 Open de modus **P**.

2 Configureer elke functie naar behoefte.

3 Maak de opname.





Opnamen maken met specifieke sluitertijden (Tv-modus)

Stel de sluitertijd in voordat u opnamen maakt. Op de camera wordt de diafragma waarde automatisch aangepast aan de ingestelde sluitertijd.



Langzaam



Snel

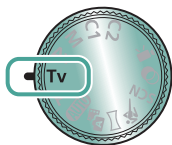

1 Open de modus **Tv**.



2 Stel de sluitertijd in.

- Knop

3 Maak de opname.



68





Opnamen maken met specifieke diafragmawaarden (Av-modus)

Stel de diafragmawaarde in voordat u opnamen maakt. Op de camera wordt de sluitertijd automatisch aangepast aan de ingestelde diafragmawaarde.



Lage waarde



Hoge waarde

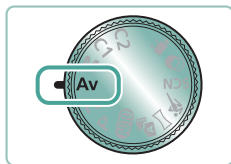

1 Open de modus **Av**.



2 Stel de diafragmawaarde in.

- Knop

3 Maak de opname.





Opnamen maken met specifieke sluitertijden en diafragmawaarden (M-modus)

Stel voordat u opnamen maakt de sluitertijd en diafragma waarde in zodat u de gewenste belichting krijgt.



1 Open de modus **M**.



2 Knop  → stel de ISO-snelheid in.



3 Stel de sluitertijd en de diafragma waarde in.

- Sluitertijd: knop 
- Diafragma waarde: knop  → knop 

4 Maak de opname.





Nader inzoomen op het onderwerp (Digitale zoom)

Als onderwerpen te ver weg zijn om met behulp van de optische zoom te vergroten, gebruikt u de digitale zoom om tot 260x te vergroten.

AUTO

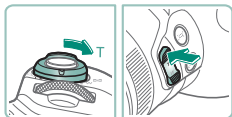

1 Duw de zoomregelaar of zoomknop naar T.

- Blijf op de regelaar of knop duwen.
- Het inzoomen stopt wanneer de grootste mogelijke zoomfactor voordat het beeld merkbaar korrelig wordt, is bereikt. Dit wordt vervolgens weergegeven op het scherm.

2 Duw nogmaals richting T.

- De camera zoomt nog verder in op het onderwerp.
- (1) is de huidige zoomfactor.



71





Belichting en helderheid van beeld vergrendelen (AE-vergrendeling)

De belichting kan worden vergrendeld wanneer u foto's maakt en films opneemt, maar u kunt de scherpstelling en belichting ook afzonderlijk instellen.



Zonder AE-vergrendeling



AE-vergrendeling

P

- 1 Richt op een onderwerp voor een vaste belichting.
- 2 Druk op de knop



- [] wordt weergegeven en de belichting wordt vergrendeld.
- Deze instelling wordt automatisch ontgrendeld nadat de meettimer (101) afloopt.

- 3 Kies de compositie en maak een opname.

- Zodra [] niet langer wordt weergegeven, wordt AE ontgrendeld.



72





Gemakkelijk onderwerpen terughalen die na het handmatig zoomen zijn verdwenen (Framing Assist - Zoeken)

Als u een onderwerp tijdens het inzoomen uit het oog verliest, kunt u het gemakkelijker terugvinden door even uit te zoomen.

AUTO



1 Houd de knop ingedrukt.

- De camera zoomt uit en er verschijnt een wit kader rond het gebied dat werd weergegeven voordat u op de knop  drukte.



2 Richt de camera zo dat het onderwerp in het witte kader belandt.



3 Laat de knop los.

- De camera zoomt in om het scherm te vullen met het gebied dat zich bij stap 2 in het witte kader bevond.



73





Beeldgebiedopties

Het gebied dat wordt getoond nadat de knop  wordt ingedrukt, kan worden aangepast.



1 Beeldgebied]







Automatisch zoomen als reactie op beweging van het onderwerp (Autozoom)

De camera zoomt automatisch in en uit om de grootte van een gedetecteerd gezicht (📖 107) constant te houden. Als de persoon dichterbij komt, zoomt de camera automatisch uit. Omgekeerd geldt hetzelfde. De grootte kan ook worden aangepast.

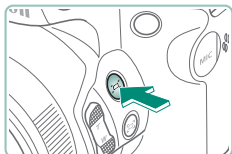
AUTO





1 Druk op de knop en laat deze snel weer los.

-  wordt weergegeven.
- Er wordt een wit kader weergegeven rond het gedetecteerde gezicht en de camera zoomt in en uit om het onderwerp op het scherm te houden.
- Wanneer meerdere gezichten worden gedetecteerd, wordt een wit kader weergegeven rond het gezicht van het hoofdonderwerp en maximaal twee grijze kaders rond andere gezichten.



2 Maak de opname.

- Automatisch zoomen wordt geannuleerd wanneer u nogmaals op de knop  drukt.  Automatisch: uit] wordt dan weergegeven.



75





Het formaat waarin gezichten constant worden weergegeven wijzigen



- Druk terwijl [Automatisch: aan] is ingesteld op de knoppen ◀/▶ om de gewenste optie te kiezen.
- De camera zoomt automatisch om gezichten op de ingestelde grootte te houden.

Automatisch	Zoom automatisch in en uit om te voorkomen dat onderwerpen buiten het scherm vallen. Als er meerdere gezichten worden gedetecteerd, zoomt de camera in en uit om deze onderwerpen op het scherm te houden.
Gezicht	Deze optie houdt gezichten groot genoeg om gezichtsuitdrukkingen duidelijk te kunnen zien.
Bovenlichaam	Deze optie houdt gezichten klein genoeg om het bovenlichaam van een persoon te zien.
Lichaam	Deze optie houdt gezichten klein genoeg om het hele lichaam van een persoon te zien.
Handmatig	Deze optie houdt gezichten op de grootte die is ingesteld door de zoomregelaar te bewegen. Laat de zoomregelaar los zodra de gewenste grootte bereikt is.







Voorkomen dat onderwerpen verdwijnen na het inzoomen (Framing Assist - Vergrendelen)

De camera kan cameratrillingen nadat u inzoomt beperken en kan uw onderwerp naar het midden halen, om u te helpen voorkomen dat u uw onderwerp kwijtraakt.

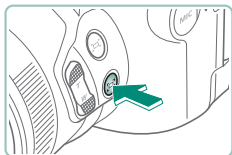
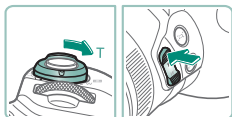

AUTO



1 Zoom in richting de telelenskant en druk op de knop .

-  wordt weergegeven en de camera past beeldstabilisatie voor opnamen met de telelens toe.

2 Kies een onderwerp dat u ongeveer in het midden wilt houden.

-  wordt weergegeven in het midden van het scherm.
- Richt de camera zo dat het onderwerp zich in  bevindt en druk vervolgens op de knop  of druk de ontspanknop half in.



77





- Het onderwerp wordt gevolgd om het ongeveer in het midden van het scherm te houden.

3 Maak de opname.



● Gecentreerde weergave van het onderwerp uitschakelen

U kunt de gecentreerde weergave van gedetecteerde onderwerpen uitschakelen. Ook in dit geval wordt beeldstabilisatie toegepast voor onderwerpen waarop is ingezoomd.

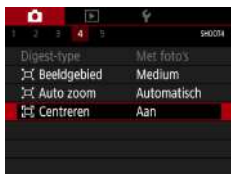

1 Centreren] → [Aan]





Close-ups maken (Macro)

Stel de camera in op  om de scherpte te beperken tot onderwerpen die zich dichtbij bevinden.

P



1 Druk op de knop  om  te kiezen.

2 Maak de opname.



79





Opnamen maken in de modus voor handmatige scherpstelling

Gebruik handmatig scherpstellen wanneer automatisch scherpstellen in AF-stand niet mogelijk is. Vergroot de weergave om het scherpstellen te vergemakkelijken.

P



1 Stel de camera in op handmatig scherpstellen.

- Gebruik de knop om [MF] te selecteren.
- [MF] en de MF-indicator worden weergegeven.



(1)

2 Stel scherp.

- Gebruik de MF-indicator (1, die de afstand en de scherpstelpositie aangeeft) als richtlijn en houd de knoppen / ingedrukt om de algemene scherpstelpositie op te geven.
- Druk kort op de knoppen / om de scherpstelpositie verder af te stellen terwijl u de vergrote weergave bekijkt. Druk op de knop om de vergroting aan te passen.
- Wilt u het vergrote gebied verplaatsen, druk dan op de knop en gebruik vervolgens de knoppen ///. Wilt u het gebied terugzetten in het midden, druk dan op de knop **INFO**.



80





3 Maak de opname.



Het scherpstelgebied eenvoudig bepalen (MF-peaking)

Randen van onderwerpen waarop is scherpgesteld worden in kleur weergegeven om handmatig scherpstellen te vereenvoudigen. U kunt de kleuren en de gevoeligheid (niveau) van de randdetectie aanpassen.

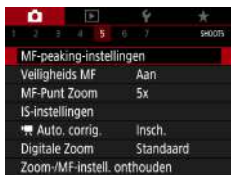

- 1 [MF-peaking-instellingen] → [Peaking] → [Aan]



- 2 Configureer de instellingen.





Opnamen maken met AF-vergrendeling

U kunt de focus vergrendelen. Als de focus is vergrendeld, wordt de focuspositie niet gewijzigd, zelfs niet als u de ontspanknop loslaat.

P



1 Vergrendel de focus.

- Houd de ontspanknop half ingedrukt en druk op de knop ◀.
- De scherpstelling is nu vergrendeld en [MF] en de MF-indicator verschijnen op het scherm.

2 Kies de compositie en maak een opname.

- Wilt u de scherpstelling ontgrendelen, druk dan opnieuw op de knop ◀ en kies [▲] of [▼].





Beeldkwaliteit wijzigen

Kies uit vijf combinaties van formaat (aantal pixels) en compressie (beeldkwaliteit). Geef ook aan of beelden moeten worden vastgelegd in de RAW-indeling.

AUTO



- 1 Knop → → kies een optie



Vastleggen in de RAW-indeling

De camera kan beelden vastleggen in de JPEG- en de RAW-indeling. RAW-beelden zijn onbewerkte gegevens, voordat ze worden verwerkt om JPEG's te maken.

P



- 1 → druk op de knop INFO



- 2 Kies de methode voor het maken van RAW-opnamen.





De beeld verhouding wijzigen

De beeldverhouding (verhouding tussen breedte en hoogte) kan worden gewijzigd.



4:3



3:2

AUTO



1 Knop  → [4:3] → kies een optie





De weergaveduur van het beeld na opnamen wijzigen

U kunt instellen hoelang beelden worden weergegeven na opnamen.

AUTO



1 [Kijktijd]

Uit	Na de opname worden geen beelden weergegeven.
2 sec., 4 sec., 8 sec.	Beelden worden gedurende de opgegeven tijd weergegeven. Zelfs wanneer de foto nog op het scherm staat, kunt u de volgende foto voorbereiden door de ontspanknop opnieuw half in te drukken.
Vastzetten	Beelden worden weergegeven totdat u de ontspanknop half indrukt.





Flitsmodus wijzigen

U kunt de flitsmodus wijzigen en aanpassen aan de opnamecompositie.

P



- 1 Druk op de knop ► om een flitsmodus te kiezen.

Automatische flits	Als er weinig licht is, wordt er automatisch geflitst.
Flitser aan	Er wordt bij elke opname geflitst.
Slow sync	Er wordt geflitst om de helderheid van het hoofdonderwerp (zoals mensen) te verbeteren terwijl er opnamen gemaakt worden met een langere sluitertijd, zodat de achtergrond buiten het flitsbereik verlicht wordt.
Flitser uit	Voor het maken van opnamen zonder flitser.





Belichting/helderheid vergrendelen bij flitsopnamen (FE-vergrendeling)

Behoud het flitssterkteniveau.



FE-vergrendeling



Zonder FE-vergrendeling (overbelicht)

P



- 1 Klap de flitser uit en stel deze in op [⚡*] of [⚡].
- 2 Richt op een onderwerp voor een vaste belichting.
- 3 Druk op de knop ✳.

- De flitser gaat af, er wordt een cirkel weergegeven die het meetbereik aangeeft en [⚡*] wordt weergegeven, om aan te geven dat het flitssterkteniveau behouden blijft.

- 4 Kies de compositie en maak een opname.



87





Flitsinstellingen configureren

Er zijn diverse flitsinstellingen beschikbaar.

P



1 [Flitsinstellingen]



De flitsbelichtingscompensatie aanpassen

U kunt de flitsbelichting aanpassen met stappen van 1/3 stop in een bereik van -2 tot +2 stops.



Instellen richting -



Instellen richting +



1 [Flitsbel. comp.]



2 Stel de hoeveelheid compensatie in.

- Knoppen ◀/▶

De flitsoutput aanpassen

Maak een keuze uit drie flitsniveaus in de modus **Tv/Av/M**.



Flitsoutput: minimum



Flitsoutput: maximum



1 [Flitsmodus] → [Handmatig]



2 [Flits output]





De flitstiming wijzigen

U kunt de timing van de flitser in verhouding tot de sluitser aanpassen.



1e-gordijn



2e-gordijn



1 [Sluiter sync.]

1e-gordijn	De flitser flitst direct nadat de sluitser opengaat.
2e-gordijn	De flitser flitst direct voordat de sluitser dichtgaat.



Rode ogen corrigeren

Om rode ogen te helpen voorkomen, kan de camera het lampje voor rode-ogenreductie laten branden voordat de flitser flitst bij foto's in omgevingen met weinig licht.



1 [Lamp Aan]



Veiligheids-FE configureren

Om bij ongunstige belichtingsomstandigheden zeker te zijn van een juiste belichting bij flitsopnamen, kan de camera automatisch de sluitertijd, diafragma waarde en ISO-snelheid aanpassen.



1 [Veiligheids FE]





Continue opname

Houd de ontspanknop volledig ingedrukt om continue opnamen te maken.

AUTO



1 Knop  →  →  of 

2 Maak de opname.

- De camera maakt continu opnamen zolang u de ontspanknop helemaal ingedrukt houdt.





De zelfontspanner gebruiken

Met de zelfontspanner kunt u een groepsfoto maken waar u zelf ook op staat. De camera maakt de foto ongeveer 10 seconden nadat u de ontspanknop helemaal indrukt. Door de zelfontspanner op twee seconden in te stellen, kunt u bovendien camerabeweging vermijden die kan ontstaan doordat u op de ontspanknop drukt.

AUTO



1 Knop  →  →  of 

2 Maak de opname.

- Stel scherp op het onderwerp en druk de ontspanknop helemaal in.
- Zodra u de zelfontspanner start, gaat het lampje knipperen en speelt de camera het geluid van de zelfontspanner af.





Een datumstempel toevoegen

De camera kan de opnamedatum aan beelden toevoegen, rechtsonder in het beeld.

Datumstempels kunnen echter niet worden bewerkt of verwijderd. Zorg er dus voor dat datum en tijd correct zijn ingesteld (📖 27).

AUTO



1 📷 [Datumstemp. 🚫] → [Datum] of [Datum & Tijd]



2 Maak de opname.

- Wanneer u opnamen maakt, voegt de camera de opnamedatum of -tijd in de rechterbenedenhoek van een beeld toe.





De helderheid van het beeld aanpassen (Belichtingscompensatie)

U kunt de standaardbelichting die door de camera wordt ingesteld voor foto's of films, aanpassen in stappen van 1/3 stop in een bereik van -3 tot +3 stops.



Instellen richting -



Instellen richting +

P



1 Stel de belichtingscompensatie in.

- Knop ▲ → knop 

2 Kies de compositie en maak een opname.





● Auto Exposure-bracketing (AEB-opname)

Er worden drie beelden vastgelegd met verschillende belichtingsniveaus. U kunt het bracketingbereik aanpassen in stappen van 1/3 stop in een bereik van -2 tot $+2$ stops, waarbij het belichtingscompensatieniveau in het midden ligt.



Onderbelicht



Overbelicht



1 [Bel.comp./AEB]



2 Configureer de instellingen.

- Belichtingscompensatie: knoppen ◀▶
- AEB: knop





3 Maak de opname.

- Tijdens een reeks van drie beelden die worden vastgelegd terwijl u op de ontspanknop drukt, wordt de belichting aangepast in verhouding tot het niveau dat u hebt ingesteld bij stap 2: van standaardbelichting tot onderbelichting tot overbelichting.
- Wanneer  [Transportmodus] is ingesteld op [Hoge snelheid] of [Lage snelheid], worden telkens wanneer u de ontspanknop helemaal indrukt drie beelden vastgelegd voordat de camera stopt met opnamen maken.





De ISO-snelheid wijzigen

Stel de ISO-snelheid in op [AUTO] voor automatische aanpassing aan de opnamemodus en –omstandigheden. Anders stelt u een hogere ISO-snelheid in voor hogere gevoeligheid of een lagere waarde voor lagere gevoeligheid.

P



- 1 Knop  → **[ISO AUTO]** → kies een optie



Aanpassen van automatische instellingen voor ISO

U kunt de maximale ISO-snelheid die automatisch wordt ingesteld, beperken.



- 1  **[ISO-snelheidsinst.]** → **[Max voor auto]**





Helderheid en contrast automatisch corrigeren (Automatische helderheidsoptimalisatie)

Corrigeer de helderheid en het contrast automatisch om te voorkomen dat beelden te donker zijn, te weinig contrast bevatten of te veel contrast bevatten.



 Zwak



 Sterk

P



1 Knop  →  → kies een optie



99









De meetmethode wijzigen

Pas de meetmethode (functie voor het meten van de helderheid) aan de opnameomstandigheden aan.

P



1 Knop  →  → kies een optie

 Meervlaks meting	Voor standaardomstandigheden, inclusief onderwerpen die van achteren worden belicht. De belichting wordt automatisch aangepast aan de opnameomstandigheden.
 Spotmeting	Meting wordt beperkt tot het  (spotmetingpuntkader) dat wordt weergegeven in het midden van het scherm.
 Centrum gew. gemiddeld	Bepaalt de gemiddelde helderheid van het gehele beeldgebied. Dit wordt berekend door de helderheid in het centrumgebied als het belangrijkste te behandelen.



100





De meettimer instellen

U kunt de periode voor de meettimer aanpassen. Deze bepaalt hoelang de belichting wordt weergegeven (AE-vergrendeling).

P



1 [Meettimer]





Belichtingssimulatie configureren

Met belichtingssimulatie vormt de helderheid van het beeld een dichtere benadering van de daadwerkelijke helderheid (belichting) van uw foto's. De helderheid van het beeld verandert afhankelijk van de belichtingscompensatie. Gebruik deze functie niet als u liever beelden weergeeft met de standaardhelderheid, die doorgaans eenvoudiger te zien is.

P



1 [Bel.simulatie]



102





Natuurlijke kleuren vastleggen (Witbalans)

Door de witbalans aan te passen kunt u beeldkleuren natuurlijker laten lijken voor de compositie waarvan u een opname maakt.



Daglicht



Bewolkt



Kunstlicht

P



1 Knop → **AWB** → kies een optie

De witbalans aanpassen

- Knop **INFO** → knoppen ▲/▼/◀/▶

De witbalansbracketing instellen

- Knop **INFO** → knop 
- Per foto worden er drie beelden vastgelegd, elk met verschillende kleurtonen.





Aangepaste witbalans

Pas de witbalans aan de lichtbron aan terwijl u opnamen maakt voor beeldkleuren die natuurlijk lijken in het licht van uw opname. Stel de witbalans in onder dezelfde lichtbron die uw opname zal verlichten.



1 Fotografeer een wit voorwerp.

- Stel scherp en maak een opname van een effen wit voorwerp dat het scherm vult.
- Druk op de knop



2 [AWB] →



3 [Handmatige witbalans]



4 Laad de witbalansgegevens.

- Selecteer uw afbeelding uit stap 1 → knop → [OK]
- Gebruik de knop **MENU** om terug te keren naar het opnamescherm.





Kleuren aanpassen (Stijlinstellingen)



Selecteer kleurinstellingen die composities of onderwerpen goed tot hun recht laten komen.

P



1 Knop  →  → kies een optie

Contrast, verzadiging of andere instellingen aanpassen

-  → knop **INFO** → kies een optie → knoppen  



105





Opnamen maken met Servo AF

Waar het blauwe AF-punt wordt weergegeven wanneer u de ontspanknop half indrukt, blijven de scherpstelling en belichting behouden. Dit helpt u om te voorkomen dat u foto's mist van bewegende onderwerpen.

P



1 Knop  → [ONE SHOT] → [SERVO]

2 Druk de ontspanknop half in om scherp te stellen.

3 Druk helemaal in om de opname te maken.





De AF-methode selecteren

Kies een methode voor automatische scherpstelling (AF) voor het onderwerp en de compositie waarvan u opnamen aan het maken bent.

P



1 Knop  → [AF    ] → kies een optie

 +volgen	Maak een opname waarbij wordt scherpgesteld op het gezicht van de persoon die de camera als hoofdonderwerp herkent. Onderwerpen worden binnen een bepaald bereik gevolgd.
AF Tracking	Maak een opname nadat u het onderwerp hebt gekozen waarop moet worden scherpgesteld.
Spot AF	Stel automatisch scherp met een AF-punt dat kleiner is dan bij 1-punts AF.
1-punt AF	De camera stelt scherp met één AF-punt. Effectief voor betrouwbaar scherpstellen.



107





Onderwerpen selecteren om op scherp te stellen (AF Tracking)



1 [⊕]

- [⊕] wordt weergegeven in het midden van het scherm.



2 Kies een onderwerp waarop u wilt scherpfstellen.

- Richt de camera zo dat [⊕] op het gewenste onderwerp valt en druk op de knop [⊕].
- Wanneer het onderwerp wordt gedetecteerd, wordt [⊕] weergegeven. De camera blijft het onderwerp binnen een bepaald bereik volgen, zelfs als het onderwerp beweegt.
- [⊕] wordt weergegeven wanneer geen onderwerp is gedetecteerd.
- Druk nogmaals op de knop [⊕] als u de selectie van het onderwerp wilt opheffen.





3 Maak de opname.

- Druk de ontspanknop half in. verandert in een blauw dat het onderwerp volgt terwijl de scherpstelling en belichting worden aangepast (Servo AF) (106).
- Druk de ontspanknop helemaal naar beneden om de opname te maken.
- Zelfs nadat de opname is gemaakt, wordt nog steeds weergegeven en blijft de camera het onderwerp volgen.



Het AF-punt verplaatsen

U kunt het AF-punt verplaatsen wanneer de AF-methode [1-punt AF] of [Spot AF] is.



1 Druk op de knop

2 Verplaats het AF-punt.

- Verplaatsen: gebruik de knoppen /// of de knop
- Centreren (oorspronkelijke positie): knop **INFO**





De focusinstelling veranderen

Bij continue AF wordt constant scherpgesteld op onderwerpen waarop de camera wordt gericht, zelfs wanneer de ontspanknop niet wordt ingedrukt. Deze instelling kan worden gewijzigd om de automatische scherpstelling te beperken tot het moment waarop u de ontspanknop half indrukt.

P



1 [Continue AF]

Inschakelen	Helpt te voorkomen dat u onverwachte fotokansen mist, doordat de camera continu scherpstelt op onderwerpen totdat u de ontspanknop half indrukt.
Uitschakelen	De camera stelt niet continu scherp, zodat de accu minder snel leeg is. De scherpstelling kan hierdoor echter worden vertraagd.





Het AF-hulplicht configureren

Het lampje gaat branden als hulp bij het scherpstellen als u de ontspanknop half indrukt in omstandigheden met weinig licht. U kunt instellen of het lampje wordt geactiveerd.

AUTO



1 [AF-hulplicht]





Instellingen van de IS-modus wijzigen

De beeldstabilisatie kan worden aangepast.

P



1 [IS-instellingen] → [IS modus]

Uit	Schakelt de beeldstabilisatie uit.
Aan	Optimale beeldstabilisatie voor de opnameomstandigheden wordt automatisch toegepast.
Opname	Beeldstabilisatie is alleen actief op het moment van de opname.



Hevige camerabewegingen corrigeren

Compenseer hevige camerabewegingen, bijvoorbeeld wanneer u opnamen maakt terwijl u beweegt. Het gedeelte van beelden dat wordt weergegeven, verandert meer dan bij [Standaard] en onderwerpen worden meer vergroot.



1 [Dynamic IS] → [Hoog]



112





Automatisch corrigeren gebruiken

Automatisch corrigeren zorgt ervoor dat films recht blijven tijdens opname. Zodra de opname start, kan het weergavegebied worden versmald en kunnen onderwerpen worden vergroot.



1   Auto. corrige.]



113







Digitale telelens gebruiken

De brandpuntsafstand van de lens kan worden vergroot met ongeveer 1,6x of 2,0x. Dit kan camerabeweging verminderen doordat de sluitertijd hoger is dan wanneer u zou zoomen (inclusief het gebruik van digitale zoom) in dezelfde zoomfactor.

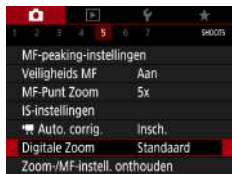
P



- 1  [Digitale zoom] → [1,6x] of [2,0x]
 - Het beeld wordt vergroot en de zoomfactor verschijnt.



114





De zoom- of MF-positie opslaan

De zoompositie en de positie voor handmatige scherpstelling kunnen worden opgeslagen door de camera.

De volgende keer dat de camera wordt opgestart, wordt de opname begonnen met deze posities.

P



1  [Zoom-/MF-instell. onthouden]



2 Configureer de instellingen.



115





Filmopnameformaat wijzigen

Pas het filmopnameformaat aan. De framesnelheid geeft aan hoeveel beelden er per seconde worden opgenomen. Welke opties beschikbaar zijn, hangt af van de NTSC- of PAL-instelling.



1 Knop  →  → kies een optie



116





Geluidsopname-instellingen configureren

Er zijn diverse geluidsopname-instellingen beschikbaar.



1 [Geluidsopname]

Het opnamevolume aanpassen

Als u deze optie instelt op [Automatisch], wordt het opnameniveau (volume) automatisch aangepast tijdens de opname. Als u het niveau liever handmatig aanpast aan de omstandigheden, verandert u de instelling in [Handmatig].



1 [Geluidsopname] → [Handmatig]



2 [Opname niveau]

- Knop → knoppen



117





Windfilter

Geluid van opnamelocaties met veel wind kan worden verminderd met het windfilter. Als er geen wind is, kan het opgenomen geluid bij gebruik van deze optie onnatuurlijk klinken. Stel in dat geval [Windfilter] in op [Uit].



1 [Windfilter/demper] → [Windfilter]

Demper

De demper kan audiovervorming beperken in luidruchtige opnameomgevingen. Er zijn drie opties beschikbaar: [Uit], [Aan] of [Auto] voor automatisch naar behoefte activeren/deactiveren.



1 [Windfilter/demper] → [Demper]





Servo AF voor movies configureren

Geef aan of tijdens filmopnamen voortdurend op onderwerpen moet worden scherpgesteld.



1 [Servo AF v. mov.]

Inschakelen	De camera blijft scherpstellen op onderwerpen, zelfs wanneer u de ontspanknop niet half indrukt.
Uitschakelen	De scherpstelling blijft constant tijdens filmopnamen.





Automatische langzame sluiting gebruiken

Geef aan of de sluitertijd automatisch moet worden verkort onder omstandigheden met weinig licht tijdens het opnemen van [EFPHD 59.94P]-, [EHD 59.94P]-, [EFPHD 50.00P]- of [EHD 50.00P]-films.



1 [Auto. langzame sluiting]

Inschakelen	Hiermee kunt u films opnemen met meer helderheid en minder beeldruis door de sluitertijd automatisch te verkorten tot 1/30 sec. onder omstandigheden met weinig licht.
Uitschakelen	Hiermee kunt u films opnemen met vloeiendere, natuurlijkere beweging. Beweging van het onderwerp is minder van invloed op de opnamen dan wanneer [Insch.] is ingesteld. Houd er rekening mee dat onder omstandigheden met weinig licht films donkerder kunnen zijn dan wanneer [Insch.] is ingesteld.



120





Miniatuurmodeffect in films (Miniatuureffectmovie)



 Miniatuureffectmovie

Geeft het effect van een miniatuurmodel in films door beeldgebieden buiten een geselecteerd gebied te vervagen.



1 Knop  → [OFF] → kies een optie



2 Stel het gebied waarop u wilt scherpfstellen (scènekader).

- Gebruik de knop **INFO** → knoppen ▲/▼ om het kader te verplaatsen → knop 



3 Stel de positie in waarop u wilt scherpfstellen (AF-punt).

- Gebruik de knoppen ▲/▼/◀/▶ om het AF-punt te verplaatsen → knop 

4 Start de opname.

- Druk de ontspanknop half in om scherp te stellen en druk vervolgens op de filmopnameknop.



121





Videosnapshots opnemen

Maak een reeks videosnapshots van 4, 6 of 8 sec. De camera zal deze combineren om een videosnapshotalbum te maken, waarin de hoogtepunten van uw reis of evenement worden getoond.



1  [Videosnapshot] →
[Videosnapshot] → [Inschakelen]

2 Configureer de instellingen.

Afspeeltijd	Selecteer de afspeeltijd voor een videosnapshot.
Afspeeleffect	Selecteer het afspeeleffect voor een videosnapshot.
Bevest.ber. wrg.	Selecteer of u na elke opgenomen videosnapshot een bevestigingsbericht wilt laten weergeven.

- De vereiste tijd die nodig is voor het opnemen van een videosnapshot ([Vereiste tijd]) wordt weergegeven op basis van de [Afspeeltijd] en het [Afspeeleffect].
- Nadat u eerste videosnapshot is opgenomen kunt u in [Albuminstellingen] kiezen in welk album u uw volgende videosnapshot wilt opslaan.





3 Start de opname.

- Druk op de knop **MENU** om terug te keren naar het opnamescherm en druk vervolgens op de filmopnameknop.
- Er wordt een balk weergegeven die de verstreken tijd aangeeft. Na afloop stopt de opname automatisch.

4 Sla op in een album.

- Dit bericht wordt niet weergegeven indien u [Bevest.ber. wrg.] bij stap 2 instelt op [Uitschakelen] en de videosnapshot wordt automatisch opgeslagen in het album dat u bij stap 2 hebt geselecteerd in [Albuminstellingen].
- Herhaal stap 3–4 indien nodig.

5 Stop de opname van videosnapshots.

- Knop  → [**ESC**] → [**Off**]





Time-lapsefilms opnemen

Time-lapsefilms kunnen beelden combineren die automatisch worden vastgelegd met een ingesteld interval. Eventuele geleidelijke wijzigingen van het onderwerp (zoals de wijzigingen in een landschap) worden versneld afgespeeld.



1 📷 [Time-lapse-movie] →
[Time-lapse] → [Scène *]



2 Configureer de instellingen.

- Stel het opname-interval en andere instellingen in.

3 Start de opname.

- Gebruik de knop **MENU** om terug te keren naar het opnamescherm.
- Druk de ontspanknop half in om scherp te stellen en druk vervolgens op de filmopnameknop.





De informatieweergave bij HDMI-uitvoer configureren

Geef aan of informatie op het scherm over beelden heen moet worden weergegeven bij HDMI-uitvoer.



1 [HDMI-info weergeven]

Met info	Tijdens filmopnamen wordt de informatieweergave opgenomen in de HDMI-uitvoer. Er wordt geen beeld getoond op de camera. Films kunnen worden opgenomen op de camera.
Schone / 4K-uitvoer	HDMI-uitvoer bestaat alleen uit 4K-inhoud, zonder informatieweergave. Op de camera wordt informatie over beelden heen weergegeven. Films kunnen niet worden opgenomen op de camera.
Schone / FHD-uitvoer	HDMI-uitvoer bestaat alleen uit Full HD-inhoud, zonder informatieweergave. Op de camera wordt informatie over beelden heen weergegeven. Films kunnen niet worden opgenomen op de camera.





Het type digest-film instellen

Geef aan of digest-films die worden opgenomen in de modus  foto's bevatten.

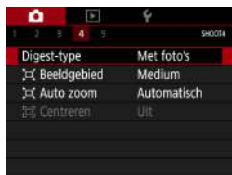

1 [Digest-type]

Met foto's	Digest-films kunnen zowel foto's als clips bevatten.
Geen foto's	Digest-films kunnen alleen clips bevatten. Foto's worden niet opgenomen in de films.



Afspelen

Blader met plezier door uw beelden en vind en bewerk beelden op verschillende manieren.

- Druk op de knop  om over te schakelen naar de afspeelmodus en de camera voor te bereiden op deze handelingen.

Bekijken

Na het maken van foto's of het opnemen van films kunt u deze, zoals hieronder is beschreven, op het scherm bekijken.

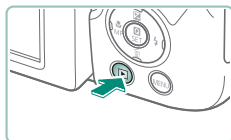

1 Druk op de knop .



2 Selecteer de beelden.



- Films worden aangeduid met .



Films afspelen

- -knop (tweemaal)
- Druk op de knoppen ▲/▼ om het volume aan te passen.



Beelden vergroten

Beelden die u afspeelt, kunnen worden vergroot.



- 1 Selecteer de beelden.
- 2 Vergroot of verklein de beelden.

- Vergroten: zoomregelaar naar
- Verkleinen: zoomregelaar naar

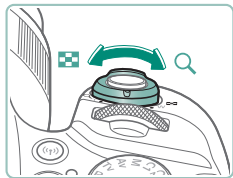

- Verplaats de weergavepositie: knoppen





Digest-films bekijken

Er wordt automatisch een korte film gemaakt van scènes wanneer u opnamen maakt in de modus . Door een digest-film af te spelen, worden de scènes getoond die op die dag zijn vastgelegd.



1 Selecteer **[SET]**-beelden.



2 Knop → **[]**

- De digest-film die automatisch is opgenomen op de dag dat de foto's zijn gemaakt, wordt vanaf het begin afgespeeld.



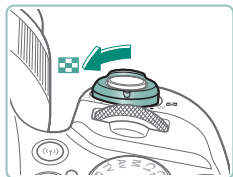

Beelden vinden in een index

U kunt snel de beelden vinden die u zoekt door meerdere beelden in een index weer te geven.







1 Duw de zoomregelaar naar .

- Meer beelden weergeven:
zoomregelaar naar 
- Minder beelden weergeven:
zoomregelaar naar 



2 Vind de beelden.

- Gebruik de knoppen /// of de knop 

3 Selecteer een beeld.

- Knop 

Films bewerken

● Het begin/einde van films verwijderen

U kunt onnodige delen aan het begin en einde van films verwijderen (met uitzondering van digest-films (📖 54) en videosnaphots (📖 122)).



1 Selecteer een [SET] 🎧]-film.



2 Knop Ⓜ → ▶



3 Selecteer [🔍].

- Druk tijdens het afspelen op de knop Ⓜ om [🔍] te kiezen.
- Het filmbewerkingspaneel en de bewerkingsbalk worden weergegeven.



4 Geef aan welke delen u eruit wilt knippen.

- Selecteer [%A] of [%B].
- Als u de delen wilt weergeven die u kunt bijsnijden (aangegeven met [%C] op het scherm), drukt u op de knoppen ◀▶ om [D] of [E] te verschuiven. Druk op de positie waar u wilt snijden op de knop [F].

5 Bekijk de bewerkte film.

- Afspelen: ▶
- Bewerken annuleren: Knop MENU

6 Sla de film op.

- [G] → [Nieuw bestand]
- Een gecomprimeerde versie opslaan: [H] → [OK]







Beelden uit 4K-films opslaan als foto's

Beelden die u selecteert in [E4K 29.97P]- of [E4K 25.00P]-films kunnen worden opgeslagen als foto's.



1 Kies een beeld dat u afzonderlijk wilt opslaan.

- Druk tijdens het afspelen op de knop  en gebruik vervolgens [ of ] om een beeld te selecteren.



2 Sla het beeld op.

- [] → [OK]



● Digest-films bewerken

Afzonderlijke hoofdstukken (clips) (📖54) die zijn opgenomen in de modus  kunnen eventueel worden gewist. Wees voorzichtig bij het wissen van clips, want ze kunnen niet worden hersteld.





1 Selecteer -beelden.



2 Knop  → 



3 Selecteer een clip.

- Druk tijdens het afspelen op de knop  en gebruik vervolgens  of  om een clip te selecteren.



4 Wis de geselecteerde clip.

-  → [OK]



Beelden beveiligen

U kunt belangrijke beelden selecteren en beveiligen, zodat ze niet per ongeluk van de camera kunnen worden gewist.

Beveiligde beelden worden aangeduid met een -pictogram.

- 1 Selecteer een beeld.
- 2 Knop  → **[Om]** → **[Inschak.]**



Meerdere beelden beveiligen

U kunt meerdere beelden selecteren om in één keer te beveiligen.



- 1  **[Beveilig beelden]**



- 2 Selecteer de beelden.



Afzonderlijke beelden selecteren

- [Selecteer beelden] → kies een beeld → knop → knop **MENU**



Een reeks selecteren

- [Selecteer reeks] → kies het eerste beeld → knop → kies het laatste beeld → knop → knop **MENU**



Alle beelden in een map selecteren

- [Alle beelden in map] → kies een map → [OK]



Alle beelden op een kaart selecteren

- [Alle beelden op kaart] → [OK]



Beelden draaien



Wijzig de stand van beelden en sla ze op.

1 Selecteer een beeld.

2 Knop  →  → kies een optie



Beelden wissen

U kunt onnodige beelden wissen. Wees voorzichtig bij het wissen van beelden, want ze kunnen niet worden hersteld.



1 Selecteer een beeld.

2 Druk op de knop ▼.

- Kies de wisoptie → knop 



Meerdere beelden tegelijk wissen

U kunt meerdere beelden selecteren om in één keer te wissen.

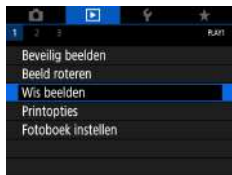

1  [Wis beelden]



2 Selecteer de beelden.



Afzonderlijke beelden selecteren

- [Selecteer en wis beelden] → kies een beeld → knop
- Het beeld wordt aangeduid met .
- Knop **MENU** → [OK]



Een reeks selecteren

- [Selecteer reeks] → kies het eerste beeld → knop → kies het laatste beeld → knop → knop **MENU** → [OK]

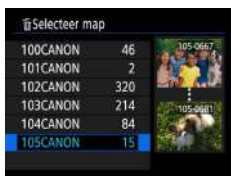

Alle beelden in een map selecteren

- [Alle beelden in map] → kies een map → [OK]



Alle beelden op een kaart selecteren

- [Alle beelden op kaart] → [OK]



Beelden toevoegen aan de printopdracht (DPOF)

Geef beelden op voor afdrucken in serie (tot 400 beelden) of voor bestellingen bij fotozaken (tot 998 beelden) door de beelden op een geheugenkaart en het aantal exemplaren te selecteren. De afdrukinformatie die u op deze wijze voorbereidt, voldoet aan de DPOF-normen (Digital Print Order Format).

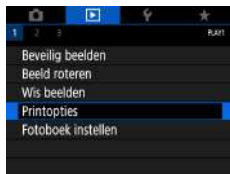

1 ▶ [Printopties]



2 Voeg beelden toe aan de printlijst.

Beelden selecteren

- [Sel.beeld] of [Meerdere] → kies beelden en het aantal exemplaren
- Druk op de knop **MENU** om terug te keren naar het printscherf.

Overige instellingen

- [Stel in] → kies een item → kies een optie
- Druk op de knop **MENU** om terug te keren naar het printscherf.



● Beelden printen die zijn toegevoegd aan de printopdracht (DPOF)

1 Sluit de camera aan op een PictBridge-compatibele printer.

- Het afspeelscherm wordt weergegeven.
- Knop  → [Printopties]

2 Print de beelden.

- [Print] → [OK]

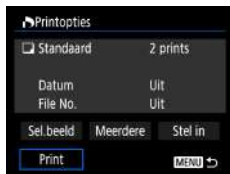

Beelden toevoegen aan een fotoboek

Fotoboeken kunnen worden voorbereid door maximaal 998 beelden op een geheugenkaart te selecteren.

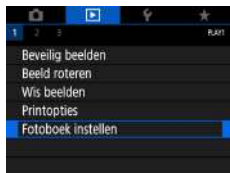

1 [Fotoboek instellen]





2 Selecteer de beelden.

Afzonderlijke beelden selecteren

- [Selecteer beelden] → kies een beeld → knop  → knop **MENU**

Een reeks selecteren

- [Meerdere] → [Selecteer reeks] → kies het eerste beeld → knop  → kies het laatste beeld → knop  → knop **MENU**

Alle beelden in een map selecteren

- [Meerdere] → [Alle beelden in map] → kies een map → [OK]

Alle beelden op een kaart selecteren

- [Meerdere] → [Alle beelden op kaart] → [OK]



Rode ogen corrigeren



Hiermee corrigeert u automatisch beelden met rode ogen. U kunt het gecorrigeerde beeld opslaan als een afzonderlijk bestand.

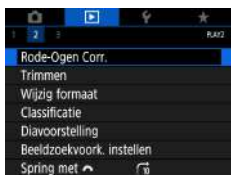

1 [Rode-Ogen Corr.]

2 Selecteer een beeld.

3 Druk op de knop

4 Sla het beeld op.





Bijsnijden



U kunt een gedeelte van een beeld opgeven om als afzonderlijk afbeeldingsbestand op te slaan.



1 Knop → [□]



2 Pas het bijsnijgebied aan.

- Het kader verkleinen: zoomregelaar naar 
Het kader vergroten: zoomregelaar naar 
- Het kader verplaatsen:
knoppen ///
- Het beeld rechtzetten: knop  →  → knop  → knop 
- De beeldverhouding wijzigen:
knop  →  → knop 
- Een voorbeeld van het beeld bekijken:
knop  →  → knop 





3 Sla het beeld op.

- knop  → [L] → [OK]





Het formaat van beelden wijzigen



Sla een kleinere versie van een beeld op, met minder pixels.



1 Knop  →  → kies een optie

2 Sla het beeld op.



Beelden beoordelen

Orden beelden door ze te beoordelen met een classificatie op een schaal van 1 - 5.

1 Selecteer een beeld.

2 Knop → [★] → kies een optie

- Meerdere beelden kiezen: knop **INFO** → kies een item



- [Selecteer reeks]: kies het eerste beeld → knop  → kies het laatste beeld → knop  → knop **MENU** → stel de beoordeling in met de knop  → [OK]



- [Alle beelden op kaart]: stel de beoordeling in met de knop  → [OK]





Diavoorstellingen bekijken

Speel automatisch beelden af die zijn opgeslagen op een geheugenkaart.

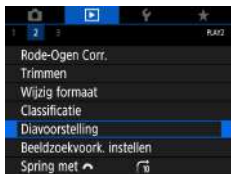

1  [Diavoorstelling] → [Start]



149



Beelden zoeken die voldoen aan opgegeven voorwaarden

Vind snel de beelden die u zoekt op een geheugenkaart vol beelden door de beeldweergave te filteren op de door u opgegeven voorwaarden.



1 Knop →



2 Geef voorwaarden op.

- Item: knoppen ▲/▼
- Optie: knoppen ◀/▶



3 Voltooi de instelling.

- Knop **MENU** → [OK]
- Beelden die voldoen aan de voorwaarden, worden in gele kaders weergegeven.

Gefilterde weergave stoppen

- Knop → → knop **INFO** → knop **MENU** → [OK]



Beelden vinden met het hoofdstelwiel

Gebruik de knop  om snel beelden te vinden en van beeld naar beeld te springen op basis van uw opgegeven voorwaarden.



1 Knop  → [10] → kies een optie



2 Vind de beelden.

• Knop 

Videosnapshots combineren

Combineer videosnapshots om een nieuwe film te maken (album).

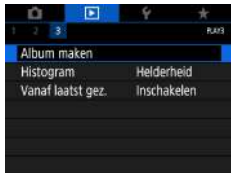

1 ▶ [Album maken]



2 Geef videosnapshots op.

- Kies een film (een bestand album) → knop  → knop MENU → [OK]



3 Bewerk het album.

- Er worden videosnapshots weergegeven uit de film die bij stap 2 is geselecteerd.
- Kies een item in het bewerkingsmenu onderaan en druk op de knop .
- Bovenaan het scherm kunt u naar wens videosnapshots kiezen die u wilt bewerken.



Volg. videosnapsh. wijz.	Wijzig de volgorde van videosnapshots. Kies een videosnapshot die u wilt verplaatsen en druk op de knop . Gebruik de knoppen om te verplaatsen.
Videosnapshot verwijderen	Kies videosnapshots die u niet in het nieuwe album wilt hebben. Videosnapshots die worden aangeduid met een -pictogram worden niet aan het nieuwe album toegevoegd, maar ze worden ook niet uit het oorspronkelijke album verwijderd.
Videosnapshot afspelen	Speel het geselecteerde videosnapshot af.
Klaar met bewerken	Beëindig het bewerken van het album.

4 Beëindig het bewerken.

- Druk op de knop **MENU** om terug te keren naar het bewerkingsmenu.
- Selecteer om het bewerken te beëindigen.

5 Sla het album op.

- Selecteer [Opslaan].
- Als u achtergrondmuziek wilt toevoegen, selecteert u [Achtergrondmuziek].
- Kies [Voorbeeld] om een voorbeeld te bekijken van het door u bewerkte album.



Beginnen met afspelen vanaf het laatst weergegeven beeld

U kunt aangeven of het laatste beeld moet worden weergegeven wanneer u overschakelt naar het afspeelscherm.

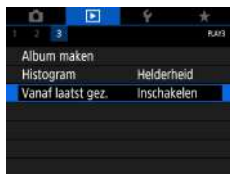

1 [Vanaf laatst gez.]

Inschakelen	Het beeld dat als laatste is weergegeven op het afspeelscherm, wordt weergegeven.
Uitschakelen	Het meest recente beeld wordt weergegeven.

Draadloze functies

U kunt beelden draadloos naar tal van compatibele apparaten verzenden of delen via webservices.

Zorg dat u “Voorzorgsmaatregelen bij draadloze functies” (📖278) hebt gelezen voordat u draadloze functies gebruikt.



Beschikbare draadloze functies

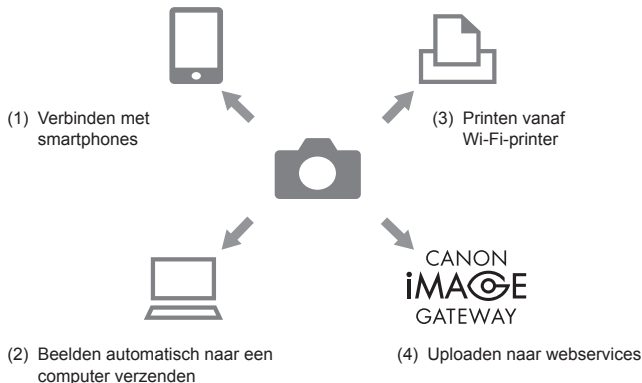

- (1) Verbinden met smartphones (📖 158, 📖 165)
Bedien de camera op afstand en blader door beelden op de camera via een Wi-Fi-verbinding met behulp van de speciale app Camera Connect op smartphones en tablets.
Wanneer u verbinding hebt via Bluetooth®* kunt u beelden ook van een geotag voorzien of andere functies gebruiken.
Voor het gemak worden in deze handleiding smartphones, tablets en andere compatibele apparaten gezamenlijk aangeduid met de term 'smartphones'.
* BLE-technologie (Bluetooth Low Energy, hierna 'Bluetooth' genoemd).
- (2) Beelden automatisch naar een computer verzenden (📖 171)
Met Image Transfer Utility 2 kunnen camerabeelden automatisch naar een computer worden verzonden die via Wi-Fi verbonden is.

- (3) Printen via Wi-Fi-printer 167
Print beelden via een Wi-Fi-verbinding met printers die PictBridge-technologie ondersteunen (draadloos LAN).

- (4) Uploaden naar webservices 174
Deel beelden met vrienden of familie op sociale media of op CANON iIMAGE GATEWAY, de online fotodienst voor klanten van Canon.
U kunt zich gratis registreren voor deze dienst.

Camerabeelden op een smartphone opslaan

Beelden op de camera kunnen worden opgeslagen op een smartphone met Bluetooth-functie die via Wi-Fi met de camera verbonden is.

Bereid de smartphone als volgt voor.

- De gratis speciale smartphoneapp Camera Connect moet op de smartphone zijn geïnstalleerd.
- Raadpleeg de website van Canon voor meer informatie over deze app (zoals ondersteunde smartphones en functies).
- Camera Connect kan via Google Play of de App Store worden geïnstalleerd. U kunt Google Play of de App Store ook openen met een QR-code, die u op de camera kunt weergeven wanneer u de smartphone op de camera registreert,
- Gebruik de nieuwste versie van het besturingssysteem van de smartphone.
- Activeer Bluetooth en Wi-Fi op de smartphone. Houd er rekening mee dat het niet mogelijk is om de camera te koppelen vanuit het scherm met Bluetooth-instellingen op de smartphone.



1 [Inst. draadloze communicatie]



2 [Bluetooth-functie]



3 [Bluetooth-functie] → [Smartphone]



4 Druk op de knop .



5 Voer een bijnaam in en druk op de knop MENU.

- Wilt u de weergegeven bijnaam gebruiken, druk dan op de knop MENU.



6 [OK]



7 [Pairing]

Installeer Camera Connect op de smartphone. QR-code weer-geven voor downloadsite?

Niet weergeven

Android

iOS

Pairing

Pairing wordt uitgevoerd.
Gebruik Canon-app/software op de smartphone om pairing te voltooien.

Annuleer



Pairing

Verbinding maken met deze smartphone:
XXXXXX

Annuleer

OK

Pairing

Gekoppeld met:
XXXXXX

OK

8 [Niet weergeven]

9 Start Camera Connect op de smartphone.

10 Tik op de bijnaam van de camera die u wilt koppelen.

11 Tik op [Pair/Koppel] (alleen iOS).

12 Kies [OK] op de camera.

13 Druk op de knop .

- Het koppelen is nu voltooid en de camera is via Bluetooth verbonden met de smartphone.



14 Tik in Camera Connect op [Images on camera/Beelden op camera].

- Er wordt automatisch een Wi-Fi-verbinding tot stand gebracht.
- Kies in iOS [Join/Verbinden] wanneer er een bericht verschijnt ter bevestiging van de verbinding met de camera.

15 Controleer of de apparaten via Wi-Fi verbonden zijn.

- Op de smartphone wordt nu een lijst weergegeven met beelden op de camera.
- [Wi-Fi aan] wordt weergegeven op de camera.



16 Sla beelden op de camera op de smartphone op.

- Kies camerabeelden uit de lijst en sla ze op de smartphone op.



Met de Wi-Fi-knop verbinding maken met smartphones met Wi-Fi

U kunt ook een Wi-Fi-verbinding maken met smartphones met behulp van de knop ((P)).

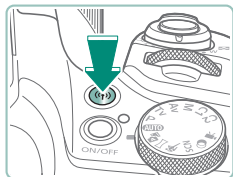

1 Druk op de knop ((P)).

2 Registreer een bijnaam.

- Als het scherm [Bijnaam] wordt weergegeven, registreert u een bijnaam (📖 158)

3 📱



4 [Registreer apparaat v. verbind.]

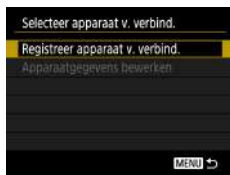

Installeer Camera Connect op de smartphone. QR-code weergeven voor downloadsite?

Niet weergeven

Android

iOS

Wachten op verbinding

Verbind apparaat met camera met onderst. netwerkinstellingen en start dan Canon-app/software

SSID

XXX-XXX_CanonXX

Wachtwoord

XXXXXXXX

Annuleer

Ander netwerk ▶



5 [Niet weergeven]

6 Controleer de SSID en het wachtwoord.

7 Verbind de smartphone met de camera.

- Kies in het menu met Wi-Fi-instellingen van de smartphone de SSID (netwerknnaam) die op de camera wordt weergegeven om de verbinding tot stand te brengen.
- Vul in het wachtwoordveld op de smartphone het wachtwoord in dat op de camera wordt weergegeven.

8 Start Camera Connect op de smartphone.

9 Selecteer de camera waarmee u verbinding wilt maken.

- Tik in de lijst [Cameras/Camera's] in Camera Connect op de camera waarmee u via Wi-Fi verbinding wilt maken.



10 Breng een Wi-Fi-verbinding tot stand.

- [OK] → knop (ⓘ)
- [Wi-Fi aan] wordt weergegeven op de camera.
- Het hoofdscherm van Camera Connect wordt weergegeven op de smartphone.
- De apparaten zijn nu verbonden via Wi-Fi.

● Het bekijken van beelden beperken

Beperk welke beelden naar de smartphone kunnen worden verzonden of vanaf de smartphone kunnen worden doorgebladerd.



- 1** Druk terwijl de verbinding via Wi-Fi verbroken is op de knop ((?)).
- 2** 
- 3** Kies [Apparaatgegevens bewerken] en selecteer vervolgens de smartphone.
- 4** Kies [Weerg. beelden] en geef vervolgens aan welke beelden mogen worden bekeken.



Funcies die worden gebruikt met smartphones

De functies die hieronder worden beschreven, zijn beschikbaar bij een draadloze verbinding met smartphones.

Koppel de camera via Bluetooth met een smartphone zoals beschreven bij stap 1–13 van “Camerabeelden op een smartphone opslaan” (📖 158) en maak verbinding via Wi-Fi zoals beschreven bij stap 1–15.

● Beelden terwijl u opnamen maakt automatisch naar een smartphone verzenden

Uw opnamen kunnen automatisch naar een smartphone worden verzonden die via Wi-Fi verbonden is.



- 1 [Inst. draadloze communicatie] → [Instellingen Wi-Fi] → [Verzend n. smartphone na opn.].
- 2 [Autom. verzenden] → [Inschakelen]
 - Kies een grootte in [Te verz. formaat].
- 3 **Maak de opname.**
 - Uw opnamen worden naar de smartphone verzonden.

● Opnamen maken op afstand terwijl u op de smartphone naar livebeelden kijkt

Terwijl u op een via Wi-Fi verbonden smartphone naar livebeelden kijkt, kunt u op afstand opnamen maken.



- 1 **Start Camera Connect.**
- 2 **Tik op [Remote live view shooting/ Op afstand opnamen maken van livebeelden].**



De camera bedienen met een smartphone

U kunt de camera bedienen met behulp van een smartphone die via Bluetooth is gekoppeld als afstandsbediening.



1 Start Camera Connect.

- Zijn de apparaten verbonden via Wi-Fi, beëindig dan de verbinding.

2 Tik op [Bluetooth remote controller/ Bluetooth-afstandsbediening].

Beelden voorzien van geotags tijdens het maken van opnamen

Uw opnamen kunnen worden voorzien van een geotag met behulp van gps-informatie (zoals breedtegraad, lengtegraad en hoogte) vanaf een smartphone die via Bluetooth is gekoppeld. In het afspeelscherm kunt u de locatie-informatie controleren die aan uw opnamen wordt toegevoegd. Activeer locatievoorzieningen op de smartphone.



1 Start Camera Connect.

- Zijn de apparaten verbonden via Wi-Fi, beëindig dan de verbinding.

2 [GPS-instellingen]

3 [GPS via mobiel] → [Insch.]

4 Maak de opname.

- Controleer voordat u begint met opnamen maken of de pictogrammen en op de camera worden weergegeven.
- Uw opnamen worden nu van een geotag voorzien.
- Vanaf nu worden opnamen die u maakt terwijl Camera Connect geopend is, van een geotag voorzien.



Via Wi-Fi verbinding maken met printers

Beelden op de camera kunnen worden geprint op een printer die via Wi-Fi met de camera verbonden is.



1 Druk op de knop .

2 



3 [Registreer apparaat v. verbind.]



4 Controleer de SSID en het wachtwoord.



5 Maak vanaf de printer verbinding met de camera.

- Kies in het menu met Wi-Fi-instellingen van de printer de SSID (netwerknaam) die op de camera wordt weergegeven om de verbinding tot stand te brengen.
- Vul in het wachtwoordveld op de printer het wachtwoord in dat op de camera wordt weergegeven.



6 Selecteer de printer.

- Kies de printer waarmee u via Wi-Fi verbinding wilt maken en druk op de knop .
- Beelden op de geheugenkaart worden weergegeven nadat de apparaten via Wi-Fi verbonden zijn.



7 Selecteer een beeld om te printen.

- Selecteer een beeld en druk op de knop .
- Selecteer of specificeer de weergegeven items en print ze vervolgens.

Een verbinding tot stand brengen via een toegangspunt

De camera kan verbinding maken met een toegangspunt waarmee de printer verbinding heeft, zodat u kunt printen via het toegangspunt. Zorg dat u in de buurt van het toegangspunt bent wanneer u de apparaten met elkaar verbindt. U moet namelijk tijdens de procedure op de WPS-knop drukken.



- 1 Kies bij stap 4 van “Via Wi-Fi verbinding maken met printers” (167) de optie [Ander netwerk].



- 2 [Verbind via WPS]



- 3 [WPS (PBC-modus)] → [OK]



- 4 Druk op het toegangspunt op de WPS-knop.



5 [Autom. instellen] → [OK]

- De camera maakt verbinding met het toegangspunt.

6 Ga verder met stap 6 van “Via Wi-Fi verbinding maken met printers” (📖167).



Beelden automatisch naar een computer verzenden

Beelden op de camera kunnen automatisch naar een computer worden verzonden die verbonden is via een toegangspunt (dat ook is ingesteld voor Wi-Fi-verbindingen met de camera) wanneer de camera binnen bereik is, bijvoorbeeld wanneer u met de camera thuiskomt na een dag opnamen maken.

Verbinding maken via Wi-Fi



- 1 Verbind de computer met het toegangspunt.**
 - Installeer Image Transfer Utility 2 op de computer.
- 2 Open Image Transfer Utility 2.**
- 3 Open in Image Transfer Utility 2 het scherm waarmee u instellingen voor het koppelen kunt configureren.**
 - Het scherm waarmee u de instellingen voor het koppelen kunt configureren, verschijnt wanneer u de instructies volgt die worden weergegeven wanneer u Image Transfer Utility 2 voor het eerst opent.
- 4  [Inst. draadloze communicatie] → [Instellingen Wi-Fi]**





- 5 [Blden aut. n. computer verz.] →
[Autom. verzenden] → [Inschakelen]



- 6 [OK]



- 7 [Verbind via WPS] →
[WPS (PBC-modus)] → [OK]



- 8 Druk op de WPS-knop.
- Druk op het toegangspunt op de WPS-knop, zodat de camera verbinding kan maken.



- 9 [Autom. instellen] → [OK]



10 Selecteer een computer.

- Selecteer een computer voor de automatische overdracht van beelden. en druk op de knop

11 Kies op de computer de camera die u wilt koppelen.

- De bijnamen van camera's worden getoond op het koppelscherm in Image Transfer Utility 2.
- Kies de camera waarmee u verbinding wilt maken en klik op [Pairing/Koppelen] om de computer en de camera met elkaar te verbinden.

Automatische beeldoverdracht configureren

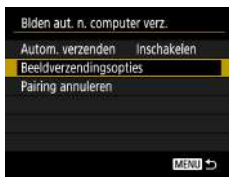

12 Geef opties voor het verzenden van beelden op.

- Selecteer voor [Blden aut. n. computer verz.] bij stap 5 de optie [Beeldverzendingsopties] en stel de voorwaarden voor overdracht in.

13 Schakel de camera uit.

Beelden automatisch verzenden

- Op basis van de verzendingsopties van stap 12 worden beelden automatisch verzonden naar de computer waarop u bent aangemeld wanneer u de camera binnen bereik van het toegangspunt brengt en de camera inschakelt.



Beelden uploaden naar webservices

● Webservices registreren

Gebruik een smartphone of computer om uw webservices toe te voegen aan de camera.

- Een smartphone of computer met browser en internettoegang is nodig om de camera-instellingen voor CANON iMAGE GATEWAY en andere webservices in te voeren.
- Ga naar de CANON iMAGE GATEWAY-website voor meer informatie over welke browsersversies (zoals Internet Explorer) en instellingen nodig zijn voor toegang tot CANON iMAGE GATEWAY.
- Voor informatie over landen en regio's waar CANON iMAGE GATEWAY beschikbaar is, raadpleegt u de website van Canon (<http://www.canon.com/cig/>).
- Raadpleeg de help-informatie voor CANON iMAGE GATEWAY voor instructies en informatie over de instellingen van CANON iMAGE GATEWAY.
- Als u een andere webservice dan CANON iMAGE GATEWAY wilt gebruiken, hebt u daar een account voor nodig. Voor meer informatie gaat u naar de website van elke webservice die u wilt registreren.
- Mogelijk worden kosten in rekening gebracht voor een internetverbinding en het gebruik van een toegangspunt.

■ CANON iIMAGE GATEWAY registreren

Koppel de camera en CANON iIMAGE GATEWAY door CANON iIMAGE GATEWAY toe te voegen als bestemmingswebservice op de camera. Zorg dat u in de buurt van het toegangspunt bent wanneer u de apparaten met elkaar verbindt. U moet namelijk tijdens de procedure op de WPS-knop drukken.

U moet een e-mailadres invoeren dat u op uw computer of smartphone gebruikt om een meldingsbericht te kunnen ontvangen voor het voltooien van de koppelingsinstellingen.



1 Druk op de knop

2

3 Ga akkoord met de overeenkomst zodat u een e-mailadres kunt invoeren.

- Lees de weergegeven overeenkomst en kies [Akkoord].

4 Maak verbinding met een toegangspunt.

- [Verbind via WPS] → [WPS (PBC-modus)] → [OK]
- Druk op het toegangspunt op de WPS-knop.
- Kies op de camera in het scherm [Inst. IP-adres] de optie [Autom. instellen].



5 Voer uw e-mailadres in.



6 Voer een zelfgekozen viercijferig nummer in.



7 Controleer of u het meldingsbericht hebt ontvangen.

- [OK]

- [] verandert nu in [].





8 Open de pagina in het meldingsbericht en voltooi de koppelingsinstellingen voor de camera.

- Volg de instructies op de pagina met koppelingsinstellingen voor de camera om de instellingen te voltooien.

9 Selecteer [📷].

- De webservice CANON IMAGE GATEWAY is nu toegevoegd als bestemming.



■ Andere webservices registreren

U kunt ook andere webservices naast CANON IMAGE GATEWAY toevoegen aan de camera.



1 Meld u aan bij CANON IMAGE GATEWAY en open de pagina met koppelingsinstellingen van de camera.

- <http://www.canon.com/cig/>

2 Volg de instructies op het scherm om de instellingen te voltooien voor de webservices die u wilt gebruiken.



3 Druk op de knop om te kiezen.



Beelden uploaden naar webservices



1 Druk op de knop .

2 Kies de bestemming.

- Kies een webservicepictogram.
- Als een webservice de mogelijkheid biedt om meerdere ontvangers of opties om te delen in te stellen, kiest u een item op het scherm waarmee u ontvangers kunt selecteren.



3 Verzend een beeld.

- Kies verzendingsopties en upload het beeld.
- Wanneer u uploadt naar YouTube, leest u de servicevoorwaarden en kiest u [Akkoord].
- Nadat het beeld is verzonden, wordt [OK] weergegeven. Druk op de knop om terug te keren naar het afspeelscherm.



Opnieuw verbinding maken via Wi-Fi

Nadat de verbindinginstellingen zijn geregistreerd, is het mogelijk om opnieuw via Wi-Fi verbinding te maken met apparaten of webservices.

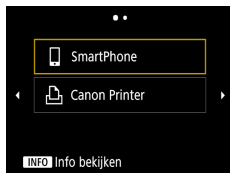

- 1 Druk op de knop .**
- 2 Kies een bestemming uit de eerdere verbindingen.**
 - Wordt uw bestemming niet getoond, druk dan op de knoppen / om van scherm te wisselen.
 - Voor webservices is de verbinding nu voltooid.
- 3 Bereid het andere apparaat voor.**
 - Bereid het andere apparaat voor volgens de weergegeven instructies.

Wi-Fi-verbindingen verbreken

- 1 Druk op de knop
- 2 [Verbr., afs.] → [OK]



Informatie wissen van apparaten die via Bluetooth zijn gekoppeld

Wis informatie over verbonden smartphones voordat u een andere smartphone koppelt.



- 1** [Inst. draadloze communicatie] → [Bluetooth-functie]
- 2** Kies [Verbindingsinfo contr./wissen] en druk vervolgens op de knop **INFO**.
- 3** Bereid de smartphone voor.
 - Wis in de systeeminstellingen voor Bluetooth de informatie van de geregistreerde camera.

Verbindingsinstellingen wijzigen of verwijderen

Verbindingsinstellingen die op de camera zijn opgeslagen, kunnen worden gewijzigd of verwijderd. Verbreek de Wi-Fi-verbinding voordat u verbindinginstellingen wijzigt of verwijdert.

1 Druk op de knop ((?)).

2 Selecteer een item.

- In het scherm dat links wordt getoond, kunt u naar een ander scherm gaan door op de knoppen ◀/▶ te drukken.

- Kies in het scherm links een item met verbindinginstellingen die u wilt verwijderen of wijzigen.

3 Kies [Apparaatgegevens bewerken].

- Kies in het getoonde scherm een apparaat met verbindinginstellingen die u wilt wijzigen. Wijzig vervolgens de bijnaam of andere informatie.

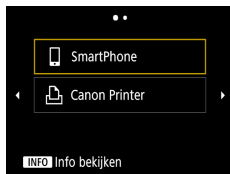

Functie-instellingen

Verhoog het gebruiksgemak van de camera door basisfuncties aan te passen.

- Deze instellingen worden geconfigureerd in de menutabbladen  en . Voor meer gebruiksgemak kunt u handige en veelgebruikte functies aanpassen.
- Voor deze instructies wordt verondersteld dat de camera is ingesteld op de modus **P**.



Mappen selecteren en aanmaken

U kunt mappen waar beelden worden opgeslagen selecteren of aanmaken. Nieuwe mappen kunt u aanmaken door in mapsselectiescherm [Maak map] te selecteren.



1 [Selecteer map]



2 Configureer de instellingen.

- Mappen selecteren: kies eenvoudig een map
- Mappen maken: [Maak map] → [OK]



Bestandsnummering wijzigen

Uw opnamen worden automatisch opeenvolgend genummerd (0001–9999) en opgeslagen in mappen die elk maximaal 9.999 opnamen kunnen bevatten. U kunt de toewijzing van de bestandsnummers wijzigen.



1 [Bestandnr.] → [Nummering] of [Handm. reset]

Continu	Zelfs als u een andere geheugenkaart of map gebruikt, worden de beelden nog steeds olopend genummerd totdat u een opname maakt en opslaat met het nummer 9999.
Auto. reset	Als u een andere geheugenkaart gebruikt of een nieuwe map maakt, begint de bestandsnummering weer bij 0001.
Handm. reset	Maakt een nieuwe map en begint de beelden te nummer vanaf 0001.



Automatisch draaien van verticale beelden configureren

U kunt de instelling voor automatisch draaien aanpassen. Deze instelling zet beelden die in verticale richting zijn vastgelegd, rechtop wanneer ze worden weergegeven.



1 [Auto. roteren]

Aan	Draai beelden automatisch tijdens weergave op zowel de camera als computers.
Aan	Draai beelden automatisch tijdens weergave op computers.
Uit	Draai beelden niet automatisch.

Geheugenkaarten formatteren

Voordat u een nieuwe geheugenkaart of een geheugenkaart die is geformatteerd in een ander apparaat gaat gebruiken, moet u de kaart formatteren met deze camera.

Een low-levelformattering kan nuttig zijn als de camera niet goed functioneert, als beelden op de geheugenkaart trager worden gelezen of opgeslagen, als het maken van continue opnamen langzamer gaat of als het opnemen van een film plotseling wordt afgebroken.

Zowel een gewone als een low-levelformattering wist alle gegevens op een geheugenkaart. De gegevens kunnen dan niet worden hersteld.



1 [Kaart formatteren]

- Formatteren: [OK]



- Low-levelformattering: gebruik de knop **INFO** om [✓] te selecteren → [OK]



De uitleg configureren

Geef aan of er uitleg over functies wordt weergegeven wanneer u items selecteert in het scherm Snel instellen.



1 [Uitleg]

Eco-modus gebruiken

Met deze functie kunt u batterijvermogen sparen in de opnamemodus. Wanneer de camera niet in gebruik is, wordt het scherm donker om de batterijduur te verlengen.



1 [Eco-modus]

Aan	<p>Het scherm wordt donkerder wanneer de camera gedurende ongeveer twee seconden niet wordt gebruikt. Daarna gaat het scherm na ongeveer tien seconden uit. De camera wordt na ongeveer drie minuten inactiviteit uitgeschakeld. Als het scherm is uitgeschakeld maar de lens nog niet is ingetrokken, kunt u het scherm weer inschakelen en gereedmaken voor het maken van opnamen door de ontspanknop half in te drukken.</p>
Uit	De Eco-modus wordt niet gebruikt.

Spaarstandfuncties aanpassen

De wachttijden voor het automatisch uitschakelen van de camera, het scherm en de zoeker kunnen worden aangepast in [Uitschakelen], [Display uit] en [Zoeker uit].

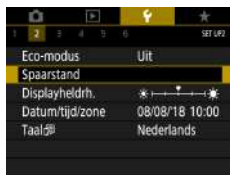

1 [Sparstand]



2 Configureer de instellingen.



Schermhelderheid aanpassen

De helderheid van het scherm en de zoeker kunnen worden aangepast. U kunt de helderheid van de zoeker aanpassen terwijl u door de zoeker kijkt.

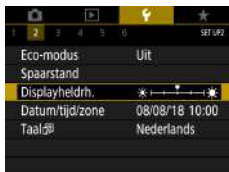

1 [Displayheldrh.]

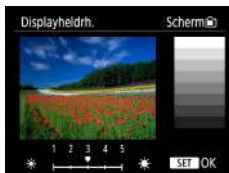

2 Configureer de instellingen.

- Knoppen ◀/▶ → knop



De datum, tijd en tijdzone aanpassen

Pas de datum en tijd aan.

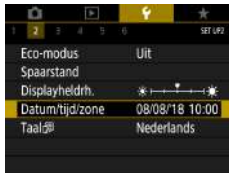

1 [Datum/tijd/zone]

2 Configureer de instellingen.

- Volg stap 2-3 bij “De datum, tijd, tijdzone en taal instellen” (27) om de instellingen aan te passen.

De taal wijzigen

U kunt de huidige weergavetaal wijzigen.



1 [Taal]

2 Configureer de instellingen.

- Gebruik de knoppen om een taal te selecteren → button

Het videosysteem instellen

Stel het videosysteem in van een televisie die voor weergave wordt gebruikt. Deze instelling bepaalt de beeldkwaliteit (framesnelheid) die beschikbaar is voor films.



1 [Videosysteem]

NTSC	Voor regio's waar het NTSC-tv-systeem wordt gebruikt, zoals Noord-Amerika, Japan, Zuid-Korea en Mexico.
PAL	Voor regio's waar het PAL-tv-systeem wordt gebruikt, zoals Europa, Rusland, China en Australië.

Pieptonen aanpassen

Geef aan of de camera geluiden moet afspelen wanneer u de ontspanknop half indrukt of de zelfontspanner gebruikt.



1 [Pieptonen]

Het volume aanpassen

Pas het volume van afzonderlijke camerageluiden aan.



1 [Volume]

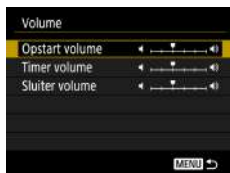

2 Configureer de instellingen.

- Knop → knoppen

De resolutie voor HDMI-uitvoer instellen

Stel de uitvoerresolutie in die voor camerabeelden wordt gebruikt wanneer de camera met een HDMI-kabel op een televisie of een extern opnameapparaat is aangesloten.



1 [HDMI-resolutie]

Auto.	Beelden worden automatisch weergegeven met een optimale resolutie voor aangesloten televisies.
1080p	Uitvoer met een resolutie van 1080p. Selecteer deze optie problemen met de weergave of vertraging bij het veranderen van resolutie te voorkomen.

Zoomknopfuncties aanpassen

De functies van de zoomknop kunnen worden aangepast.



1 [Functie knop **ZV**]

Lngz. in-/uitz.	Zoomen met lage snelheid.
Snel in-/uitz.	Zoomen met hoge snelheid.
MF-afst. inst.	Stel de scherpstelpositie in die wordt gebruikt bij handmatig scherpstellen.

Functies van AF-puntselectie en AE-vergrendelknop omwisselen

De functies die worden uitgevoerd door de knop en de knop kunnen worden omgewisseld.



- 1 [Schak. /-knop] → [Inschakelen]

De weergave van opname-informatie aanpassen

U kunt aanpassen welke details en informatieschermen worden getoond op de camera of in de zoeker terwijl u opnamen maakt. Het type histogram en de rasterweergave kunnen ook worden aangepast.



1 [Opname-Infoscherm] → [Inst. opname-Infoscherm]

2 Druk op de knoppen ▲/▼ en selecteer schermen.

- Druk bij schermen die u liever niet wilt weergeven op de knop om [✓] te wissen.
- Wilt u het scherm bewerken, druk dan op de knop **INFO**.

3 Bewerk het scherm.

- Gebruik de knoppen ▲/▼ om naar items te bladeren.
- Gebruik de knop om een [✓] toe te voegen naast items die u wilt laten weergeven.
- Selecteer [OK] om uw instellingen toe te passen.



Een prioriteit instellen voor prestaties bij de weergave van opnamen

U kunt instellen welke optie prioriteit krijgt bij de weergave van het opnamescherm voor foto's.



1 [Weerg.prestaties]

Spaarstand	Scheruweergave verbruikt minder energie.
Vloeiend	Zelfs snel bewegende onderwerpen worden vloeiend weergegeven.

De weergavemodus instellen



U kunt de weergavemodus voor opnameschermen selecteren.



1 [Weergave-inst.] →
[Displayinstelling]

Auto.	Gebruik standaard het scherm voor weergave, maar schakel over naar de zoeker wanneer u erdoorheen kijkt.
Handmatig	Met [Handm. weerg.] kunt u de weergave beperken tot het scherm of de zoeker.

Timing voor het intrekken van de lens

Nadat u op de knop  hebt gedrukt in een opnamemodus wordt om veiligheidsredenen na ongeveer een minuut de lens ingetrokken. Als u wilt dat de lens direct wordt ingetrokken nadat u op de knop  drukt, stelt u de tijdsduur voor het intrekken in op [0 sec.].



1 [Lens intrekken]

Omgekeerde weergave instellen

Geef aan of u een spiegelbeeld wilt laten weergeven wanneer u opnamen maakt terwijl het scherm naar voren is gedraaid.



1 [Omg. weergave]

Weergave van opstartscherm instellen

Geef aan of u het opstartscherm wilt weergeven wanneer u de camera inschakelt.



1 [Opstart scherm]

Metrische/niet-metrische weergave

U kunt de maateenheden, die op de zoombalk (71, 242), de MF-indicator (80) en op andere plaatsen worden weergegeven, wijzigen van m/cm in ft/in.



1 [Maateenheden]

Persoonlijke voorkeuzes configureren

Configureer persoonlijke voorkeuzes voor functies, zodat u uitgebreid kunt aanpassen hoe u de camera bedient.



1 [Persoonlijke voorkeuze(C.Fn)]



2 Selecteer een item.

- Knoppen ◀▶ → knop

3 Configureer de instellingen.

C.Fn I: Belichting Veiligheidsshift	Stel deze optie in op [1: Inschakelen] als u de sluitertijd en diafragma waarde automatisch wilt aanpassen om het belichtingsniveau dichterbij de standaardbelichting te brengen als de standaardbelichting anders niet beschikbaar zou zijn bij de door u ingestelde sluitertijd of diafragma waarde in de modus Tv of Av .
C.Fn II: Overig Wielrichting bij Tv/AV	De richting van de knop waarmee u de sluitertijd of diafragma waarde aanpast, kan worden gewijzigd.
C.Fn II: Overig Aangepaste bediening	Pas functies aan van knoppen zoals de ontspannknop.



Knoppen aanpassen

Pas functies aan van knoppen zoals de ontspanknop.

Instellingen voor de opties (AE-vergrendelknop) en (Framing Assist - vergrendelknop) gelden voor de standen **P/Tv/Av/M/C1/C2**. Instellingen voor de opties (ontspanknop half indrukken) en (filmopnameknop) gelden voor de standen **P/Tv/Av/M/C1/C2**.



1 [C.Fn II: Overig Aangepaste bediening]



2 Selecteer een knop.



3 Selecteer een functie.



Aangepaste opnamemodus (C1/C2)

Sla veelgebruikte opnamemodi en door uzelf geconfigureerde functie-instellingen op, zodat u ze later opnieuw kunt gebruiken. Zet het programmakeuzewiel in de stand **C1** of **C2** om eenvoudig opgeslagen instellingen te openen. Zelfs als u van opnamemodus wisselt of de camera uitschakelt, worden instellingen opgeslagen die normaal gesproken worden gewist (zoals instellingen voor de zelfontspanner).

Instellingen die kunnen worden opgeslagen

- Opnamemodi (**P/Tv/Av/M**)
- Items die zijn ingesteld in de modus **P/Tv/Av/M**
- Instellingen in het opnamemenu
- Zoomposities
- Handmatige scherpstelposities (📖80)

1 Selecteer de opnamemodus met instellingen die u wilt opslaan en wijzig de instellingen naar wens.

2 [Aangep. opnamemodus (C1, C2)]



3 [Registreer instellingen]

- Kies een aangepaste opnamemodus waarin u de instellingen wilt opslaan.

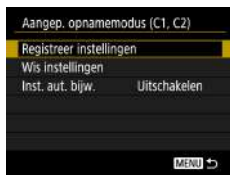

Standaardinstellingen van de camera herstellen

Herstel standaardinstellingen van de camera in de modus **P/Tv/Av/M**

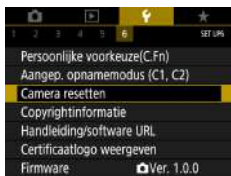

1 [Camera resetten]



- Basisinstellingen wissen: [Basis instell.] → [OK]





- Overige instellingen wissen: [Overige instell.] → kies een item → [OK]

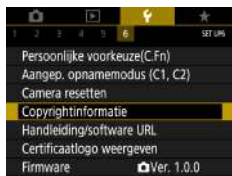

Auteursrechtinformatie instellen die in beelden moet worden vastgelegd

De door u aangegeven naam van de auteur en copyrightgegevens kunnen worden vastgelegd in uw opnamen.



- 1  [Copyrightinformatie] → [Voer naam van auteur in] of [Voer copyrightdetails in]



- Voer een naam in → knop **MENU** → [OK]



Handleidingen/software downloaden door middel van een QR-code

Op het scherm van de camera kan een QR-code worden weergegeven waarmee u een internetpagina kunt openen waar u handleidingen en software kunt downloaden.



1 [Handleiding/software URL]

Certificaatlogo's weergeven

Sommige logo's voor certificatievereisten waaraan de camera voldoet, kunnen op het scherm worden bekeken.



1 [Certificaatlogo weergeven]

Veelgebruikte menu-items voor opname opslaan (My Menu)

U kunt op het tabblad ★ maximaal zes menu-items opslaan die veel worden gebruikt voor opname. Door het tabblad ★ naar wens aan te passen, hebt u snel toegang tot deze items via één enkel scherm.

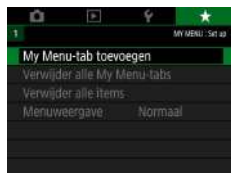

1 ★ [My Menu-tab toevoegen] → [OK]



2 [Configureer]



3 [Selecteer te registr. items]

- Selecteer een item → [OK]
- De door u geselecteerde items worden toegevoegd aan het My Menu-tabblad.



Items verplaatsen

- [Sorteer geregistreerde items] → selecteer een item dat u wilt verplaatsen → verplaats met de knoppen ▲/▼ → knop



De naam van My Menu-tabbladen wijzigen



1 Selecteer [Hernoem tab].

2 Verander de naam van het tabblad.

- Voer een naam voor het tabblad in → knop **MENU** → [OK]

Een My Menu-tabblad verwijderen



1 Selecteer [Verwijder tab].

Alle My Menu-tabbladen verwijderen

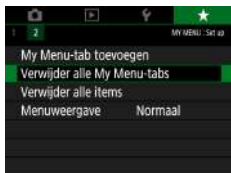

1 ★ [Verwijder alle My Menu-tabs]

Alle toegevoegde items verwijderen

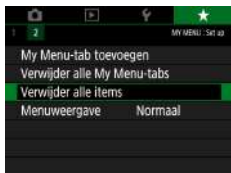

1 ★ [Verwijder alle items]

● Weergave van My Menu wijzigen

Geef aan welk scherm moet worden weergegeven wanneer in een opnamemodus op de knop **MENU** wordt gedrukt.

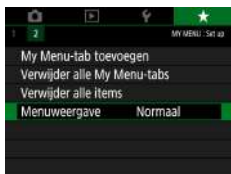

1 ★ [Menuweergave]

Normale weergave	Geeft het meest recente menu weer, zoals dat werd getoond voor uw vorige handeling.
Weergave van My Menu-tab	Begint de weergave met ★-tabbladschermen.
Alleen My Menu-tab weergeven	Beperkt de weergave tot ★-tabbladschermen.

Accessoires

Haal meer uit uw camera met optionele Canon-accessoires en andere apart verkrijgbare, compatibele accessoires.

■ Gebruik van originele Canon-accessoires wordt aanbevolen.

Dit product is ontworpen om een uitstekende prestatie neer te zetten wanneer het wordt gebruikt in combinatie met accessoires van het merk Canon.

Canon is niet aansprakelijk voor eventuele schade aan dit product en/of ongelukken zoals brand, enzovoort, die worden veroorzaakt door de slechte werking van accessoires van een ander merk (bijvoorbeeld lekkage en/of explosie van een accu). Reparaties die nodig zijn aan uw Canon-product ten gevolge van dergelijke slechte werking vallen niet onder de garantie, en hier zal een vergoeding voor in rekening worden gebracht.

Optionele accessoires

De volgende camera-accessoires worden apart verkocht. De verkrijgbaarheid varieert per gebied en sommige accessoires zijn wellicht niet meer verkrijgbaar.

Voedingen

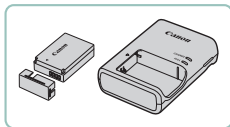

Accu LP-E12

- Oplaadbare lithium-ionbatterij

Acculader LC-E12-serie

- Lader voor accu LP-E12



Overig

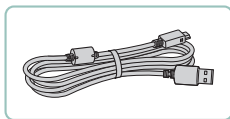

Interfacekabel IFC-600PCU

- Om de camera op een computer of printer aan te sluiten



Draadloze afstandsbediening BR-E1

- Draadloze afstandsbediening met Bluetooth-functie

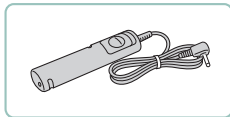

Afstandsbediening RS-60E3

- Maakt afstandsbediening van de ontspanknop mogelijk (de ontspanknop wordt half of helemaal ingedrukt).



Zonnekap LH-DC90

- Hiermee beperkt u de hoeveelheid licht die buiten de beeldhoek van buitenaf in de lens komt en die flikkeringen of beelddaduwen veroorzaakt die de beeldkwaliteit aantasten.



Filteradapter FA-DC67A

- Deze adapter hebt u nodig om een 67 mm-filter te bevestigen.

Canon-lensfilter (67 mm-dia.)

- Hiermee beschermt u de lens en kunt u opnamen maken met diverse effecten.



Printers

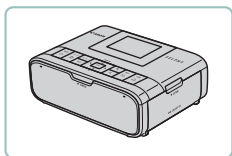

PictBridge-compatibele printers van Canon

- Zelfs zonder een computer te gebruiken, kunt u beelden printen door de camera rechtstreeks aan te sluiten op een printer.

Optionele accessoires gebruiken

Afspelen op een tv

U kunt uw foto's weergeven op een tv door de camera aan te sluiten op een HD-tv met een in de winkel verkrijgbare HDMI-kabel (maximaal 2,5 meter met een type D-aansluiting aan het uiteinde voor de camera). U kunt ook opnamen maken terwijl u de beelden bekijkt op het grotere tv-scherm. Raadpleeg de handleiding van de tv voor meer informatie over de aansluiting en over het wijzigen van de ingangen.

1 Zorg dat de camera en de tv zijn uitgeschakeld.

2 Sluit de camera aan op de tv.

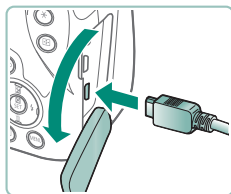
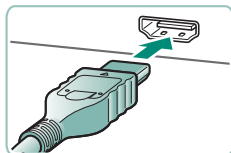

3 Zet de tv aan en stel de tv-ingang in op het aansluitpunt waarop u de camera hebt aangesloten.

4 Schakel over naar de afspeelmodus.

- De camerabeelden worden nu weergegeven op de tv. (Het camerascherm blijft leeg.)

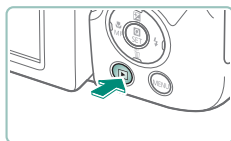

Een zonnekap gebruiken (afzonderlijk verkrijgbaar)

Wanneer u met de groothoeklens een van achteren belichte opname wilt maken zonder de flitser te gebruiken, bevestigt u de optionele zonnekap LH-DC90 (afzonderlijk verkrijgbaar) om de hoeveelheid licht te beperken die buiten de beeldhoek in de lens komt.

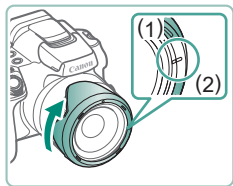
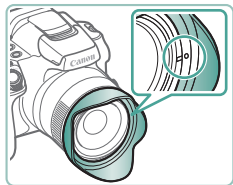
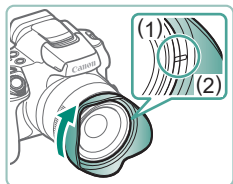

1 Bevestig de zonnekap.

- Zorg dat de camera is uitgeschakeld.
- Lijn de markering op de zonnekap (2) uit met de markering op de camera (1) en draai de zonnekap in de richting van de pijl tot deze vastzit.
- Als u de zonnekap wilt verwijderen, draait u deze in de tegenovergestelde richting.
- Als de zonnekap niet wordt gebruikt, bevestigt u deze omgekeerd (zie afbeelding) door de markering op de zonnekap (2) uit te lijnen met de markering op de camera (1) en de zonnekap in de richting van de pijl te draaien tot deze vastzit.



Lensfilters gebruiken (afzonderlijk verkrijgbaar)

Door een lensfilter op de camera te bevestigen, beschermt u de lens en kunt u opnamen maken met diverse effecten. U hebt filteradapter FA-DC67A (afzonderlijk verkrijgbaar) nodig om een lensfilter te bevestigen.

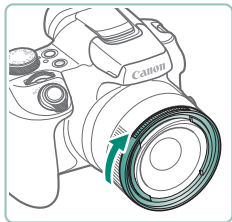

1 Bevestig de filteradapter.

- Zorg dat de camera is uitgeschakeld.
- Lijn de uitsparingen op de camera en de filteradapter met elkaar uit en draai de adapter in de richting van de pijl tot deze is vergrendeld.
- Als u de filteradapter wilt verwijderen, draait u deze in de tegenovergestelde richting.

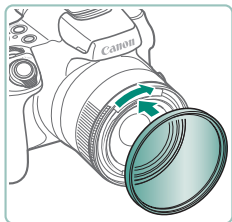

2 Bevestig een filter.

- Draai het filter in de richting van de pijl om het aan de camera te bevestigen.
- Zorg dat u het filter niet te stevig bevestigt. Als u dit wel doet, kan dit ervoor zorgen dat u het filter niet meer kunt verwijderen of dat u de camera beschadigt.



Opnamen maken op afstand

Draadloze afstandsbediening BR-E1 (afzonderlijk verkrijgbaar) kan worden gebruikt om opnamen te maken.

Lees ook de handleiding van de draadloze afstandsbediening voor aanvullende informatie.





1 Koppel de apparaten.

-  [Inst. draadloze communicatie] → [Bluetooth-functie] (tweemaal) → [Afstandsbed.] → [Pairing]



2 Houd de knoppen W en T op de BR-E1 minstens drie seconden ingedrukt.

- De apparaten zijn nu gekoppeld.

3 Stel de camera in voor het maken van opnamen op afstand.

- Foto's: knop  →  OFF → 



- Films: modus  →  [Afst.bediening] → [Inschakelen]



4 Maak de opname.

- Wilt u een film opnemen, stel dan de schakelaar voor ontspanningstiming/filmopnamen in op  en druk op de ontspanknop.



Een afstandsbediening gebruiken (afzonderlijk verkrijgbaar)

U kunt een optionele afstandsbediening RS-60E3 (afzonderlijk verkrijgbaar) gebruiken om de camerabeweging te vermijden die kan ontstaan als u rechtstreeks op de ontspanknop drukt. Dit optionele accessoire is handig bij opnamen met lange sluitertijden.

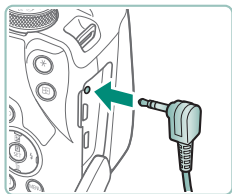

1 Sluit de afstandsbediening aan.

- Zorg dat de camera is uitgeschakeld.
- Open het aansluitingenklepje en plaats de stekker van de afstandsbediening.

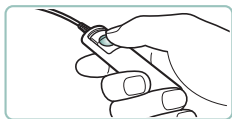

2 Maak de opname.

- Wilt u een opname maken, schakel dan de camera in en druk op de ontspanknop op de afstandsbediening.

Een externe microfoon gebruiken

Wilt u opnamen maken met een externe microfoon (📖 33) sluit dan een in de winkel verkrijgbaar externe microfoon met een miniplug (3,5 mm diameter) aan op de aansluiting externe microfoon. Houd er rekening mee dat de ingebouwde microfoon niet voor opname wordt gebruikt als een externe microfoon is aangesloten.

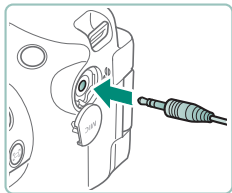

1 Open het klepje en sluit de externe microfoon aan.



Beelden opslaan op een computer

Met interfacekabel IFC-600PCU of een USB-kabel (allebei afzonderlijk verkrijgbaar; camera-uiteinde: Micro-B) kunt u de camera aansluiten op een computer en beelden opslaan op de computer. Raadpleeg de computerhandleiding voor meer informatie over computeraansluitingen.

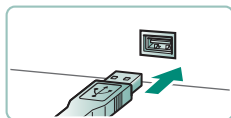
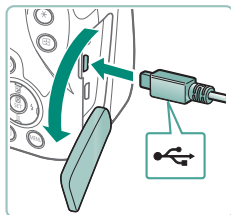

- 1** Zorg dat de camera is uitgeschakeld.
- 2** Sluit de camera aan op de computer.

- 3** Schakel de camera in.
- 4** Beelden opslaan op de computer.
 - Voor het bekijken van beelden kunt u reeds geïnstalleerde of algemeen verkrijgbare software gebruiken.

Beelden printen

Als u de camera met een USB-kabel (afzonderlijk verkrijgbaar; camera-uiteinde: Micro-B) aansluit op een printer die compatibel is met PictBridge, kunt u uw opnames printen.

Hier wordt een compacte fotoprinter van de Canon SELPHY CP-serie gebruikt als voorbeeld. Afhankelijk van de printer kunnen de weergegeven schermen en beschikbare functies verschillen. Lees ook de handleiding van de printer voor aanvullende informatie.

- 1** Zorg dat de camera en de printer zijn uitgeschakeld.
- 2** Sluit de camera aan op de printer.

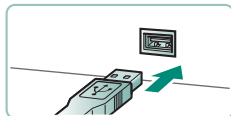
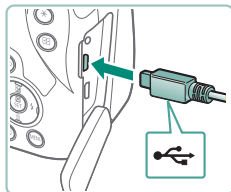

- 3** Schakel de printer in.
- 4** Schakel over naar de afspelmodus en selecteer een beeld.

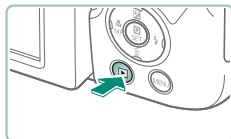



5 Open het printscherm.

- Knop  → [Beeld printen]



6 [Print]

Tips voor het gebruik van de camera

Tips om het gebruik van de camera te vereenvoudigen.

Basishandelingen van de camera

Lees hoe u de camera instelt en algemene bedieningshandelingen uitvoert.

Voorzorgsmaatregelen

- De camera is een apparaat met zeer geavanceerde elektronica. Laat de camera niet vallen en stel deze niet bloot aan schokken of stoten.
- Plaats de camera nooit in de nabijheid van magneten, motoren of andere apparaten die sterke elektromagnetische velden genereren. Sterke elektromagnetische velden kan storingen of verlies van beeldgegevens veroorzaken.
- Als er waterdruppels of vuil vastzitten op de camera of het scherm, wrijft u dit af met een droge zachte doek, zoals een brillendoekje. Niet hard wrijven of hard drukken.
- Gebruik nooit reinigingsmiddelen die organische oplosmiddelen bevatten om de camera of het scherm schoon te maken.
- Gebruik een lensblazer om stof en vuil te verwijderen van de lens. Lukt het schoonmaken niet goed, neem dan contact op een klantenservicehulpdesk.
- Bewaar ongebruikte accu's in een plastic zak of een vergelijkbare verpakking. Om ervoor te zorgen dat de prestaties van de accu behouden blijven wanneer u de accu gedurende langere tijd niet gaat gebruiken, laadt u de accu circa een keer per jaar op en gebruikt u de resterende lading op voordat u de accu opbergt.

Vorbereiding

De accu opladen

- Laad de accu niet langer dan 24 uur achtereen op, om de accu te beschermen en in goede staat te houden.
- De lader kan worden gebruikt in gebieden met een wisselspanning van 100–240 V (50/60 Hz). Als de stekker niet in het stopcontact past, moet u een geschikte stekkeradapter gebruiken. Gebruik geen elektrische transformator die is bedoeld voor op reis, omdat deze de accu kan beschadigen.

- Opgeladen accu's verliezen geleidelijk hun lading, ook als ze niet worden gebruikt. Laad de accu op de dag dat u deze wilt gebruiken op, of vlak daarvoor.

■ De accu en geheugenkaart plaatsen/verwijderen

- Als u de accu verkeerd om plaatst, kan deze niet in de juiste positie worden vergrendeld. Controleer altijd of de accu in de juiste richting is geplaatst en wordt vergrendeld.
- Voordat u een nieuwe geheugenkaart of een geheugenkaart die is geformatteerd in een ander apparaat gaat gebruiken, moet u de kaart formatteren met deze camera.
- Bij geheugenkaarten met een schuifje voor schrijfbeveiliging kunt u geen opnamen maken als het schuifje is ingesteld op vergrendeld. Verschuif het schuifje om de kaart te ontgrendelen.

■ De datum, tijd, tijdzone en taal instellen

- Stel de huidige datum, tijd en zone goed in als het scherm [Datum/tijd/zone] verschijnt wanneer u de camera aanzet. Informatie die u op deze manier opgeeft, wordt opgeslagen in de beeldeigenschappen wanneer u een foto maakt en wordt gebruikt bij het beheer van uw foto's of wanneer u foto's print met de datum erop.
- Als u de zomertijd wilt instellen (één uur vooruit), stelt u [☀️] in op [🌙] op het scherm [Datum/tijd/zone].
- Zijn de instellingen voor datum/tijd/zone gewist, stel ze dan opnieuw in.

● De camera vasthouden

- Laat uw vingers niet op de uitgeklapte flitser rusten.

Zoeker

- Het beeldscherm van de zoeker en het scherm van de camera kunnen niet tegelijk worden geactiveerd.
- Bepaalde beeldverhoudingsinstellingen veroorzaken zwarte balken aan de boven- en onderkant of de linker- en rechterkant van het scherm. Deze gebieden worden niet opgenomen.

De hoek van het scherm aanpassen

- Houd het scherm ter bescherming altijd gesloten en naar binnen gericht wanneer u de camera niet gebruikt.
- Trek het scherm niet verder open, anders kan de camera beschadigd raken.

Camerafuncties configureren

Scherf Snel instellen

- U kunt ook opties selecteren door de knop  te draaien.
- U kunt functies voor het scherm Snel instellen ook configureren via het menuscherm.

Kaders op het opnamescherm

- Probeer in de modus **P** op te nemen als er geen kaders worden weergegeven, als er geen kaders om de gewenste onderwerpen worden weergegeven of als kaders worden weergegeven op de achtergrond of vergelijkbare gebieden.

Opties voor afspelweergave

- Overbelichte highlights knippen boven de informatieweergave wanneer u schermen met uitgebreide informatie opent.
- Bovenaan de schermen met uitgebreide informatie staat een grafiek, die het helderheidshistogram wordt genoemd. In dit histogram wordt de verdeling van de helderheid in beelden weergegeven. Op de horizontale as staat de helderheidsgraad en de verticale geeft aan welk gedeelte van het beeld zich op elk helderheidsniveau bevindt. Door dit histogram te bekijken, kunt u de belichting controleren.

Van histogram wisselen

- Wanneer u overschakelt naar de RGB-weergaveoptie, wordt bovenaan de schermen met uitgebreide informatie een RGB-histogram getoond. In dit histogram wordt de verdeling van rood, groen en blauw in beelden weergegeven. De horizontale as toont de helderheidsgraad van R, G of B en de verticale as geeft aan welk gedeelte van het beeld zich op dat helderheidsniveau bevindt. Dankzij dit histogram kunt u de kleurkenmerken van het beeld controleren.

Opnamen maken

Lees informatie over diverse opnamemodi voor foto's en films.

● **Opnamen maken met door de camera bepaalde instellingen (Auto-modus/ modus Hybride automatisch)**

■ **Foto's**

- Een knipperend [O]-pictogram is een waarschuwing dat de beelden mogelijk onscherp worden door camerabewegingen. Bevestig in dat geval de camera op een statief of neem andere maatregelen om de camera stil te houden.
- Zijn uw opnamen te donker, ondanks dat er is geflitst, ga dan dichterbij het onderwerp toe.
- Als u de ontspanknop half indrukt in omstandigheden met weinig licht, kan het lampje gaan branden om u te helpen bij het scherpstellen.
- Hoewel u nog een opname kunt maken voordat het opnamescherm wordt weergegeven, worden de gebruikte focus, helderheid en kleuren mogelijk bepaald door uw vorige opname.

■ **Films**

- De zwarte balken aan de boven- en onderkant van het scherm worden niet opgenomen.
- Als u tijdens de opname de compositie wijzigt, worden de focus, helderheid en kleurtoon automatisch aangepast.
- De opname stopt automatisch wanneer de geheugenkaart vol is of wanneer de opnametijd van een film circa 29 minuten en 59 seconden bereikt.
- De camerabehuizing kan warm worden wanneer u herhaaldelijk gedurende langere tijd films opneemt. Dit wijst echter niet op een probleem.











- Kom tijdens het opnemen van films niet met uw vingers aan de microfoon. Het blokkeren van de microfoon kan verhinderen dat het geluid wordt opgenomen of kan ervoor zorgen dat het opgenomen geluid gedempt klinkt.
- Geluid wordt in stereo opgenomen door de ingebouwde microfoon.
- Vermijd tijdens het opnemen van een film om andere bedieningselementen dan de filmopnameknop aan te raken, omdat de geluiden van de camera ook worden opgenomen.
- Zodra de filmopname begint, wijzigt het beeldgebied dat wordt weergegeven en worden onderwerpen uitvergroet. Op deze manier worden vervormingen gecorrigeerd die bijvoorbeeld ontstaan door een sterk bewegende camera. Als u onderwerpen wilt vastleggen met dezelfde afmetingen als waarmee de onderwerpen voor de opname worden weergegeven, past u de instelling voor beeldstabilisatie aan.
- Tijdens filmopname kunnen er ook lensgeluiden van het automatisch scherpstellen worden opgenomen. Als u liever geen geluid opneemt, kiest u  [Geluidsopname] → [Uitschakelen].
- Afzonderlijke films die groter zijn dan 4 GB, kunnen in meerdere bestanden worden opgedeeld. Het automatisch achter elkaar afspelen van opgedeelde filmbestanden wordt niet ondersteund. Speel elke film afzonderlijk af.

Compositiepictogrammen

- In de modus **AUTO** of  geeft de camera een pictogram weer voor de vastgestelde scène. De bijbehorende instellingen voor optimale scherpstelling, helderheid en kleur van het onderwerp worden automatisch geselecteerd.
- Probeer om op te nemen in de modus **P** als het compositiepictogram niet bij de huidige opnameomstandigheden past of als het niet mogelijk is om een opname te maken met de effecten, kleuren of helderheid die u verwacht.

Pictogrammen voor beeldstabilisatie

- Optimale beeldstabilisatie voor de opnameomstandigheden (Intelligent IS) wordt automatisch toegepast en de volgende pictogrammen worden weergegeven.

	Beeldstabilisatie voor foto's (Normaal)
	Beeldstabilisatie voor foto's tijdens pannen (Pan)*
 	Beeldstabilisatie voor angulaire camerabeweging en shift-shake in macro-opnamen (Hybrid IS). Voor films wordt  weergegeven en wordt ook  beeldstabilisatie toegepast.
	Beeldstabilisatie voor films, met vermindering van sterke camerabeweging, zoals wanneer u lopend opneemt (Dynamisch)
	Beeldstabilisatie voor subtiele camerabeweging, zoals bij het opnemen van films met de telelens (Powered)
 	Geen beeldstabilisatie, omdat de camera op een statief is bevestigd of op een andere manier stil wordt gehouden. Tijdens filmopname wordt  echter weergegeven en wordt beeldstabilisatie gebruikt om trillingen door wind of andere oorzaken tegen te gaan (Statief IS)

* Wordt weergegeven tijdens panning, terwijl u met de camera bewegende onderwerpen volgt. Wanneer u een onderwerp volgt dat zich horizontaal verplaatst, heft beeldstabilisatie alleen het effect van verticale camerabeweging op en stopt de horizontale beeldstabilisatie. Op dezelfde wijze wordt, wanneer u een onderwerp volgt dat zich verticaal verplaatst, alleen het effect van horizontale camerabeweging door beeldstabilisatie opgeheven en stopt de verticale beeldstabilisatie.

Opnamen maken in de modus Hybride automatisch

- Voor indrukwekkendere digest-films richt u de camera ongeveer vier seconden op onderwerpen voordat u foto's maakt.
- De batterij gaat in deze modus minder lang mee dan in de modus **AUTO**, omdat er voor iedere opname digest-films worden opgenomen.
- Een digest-film wordt mogelijk niet opgenomen als u een foto maakt direct nadat u de camera hebt ingeschakeld, de modus  hebt geselecteerd of de camera op andere wijze bedient.

- Eventuele geluiden en trillingen van uw camera of lensbewegingen worden opgenomen in digest-films.
- De beeldkwaliteit voor digest-films is [EFPD 29.97P] voor NTSC of [EFPD 25.00P] voor PAL. Dit varieert afhankelijk van de videosysteeminstelling.
- Er worden geen geluiden afgespeeld wanneer u de ontspanknop half indrukt of de zelfontspanner instelt.
- In de volgende gevallen worden digest-films opgeslagen als aparte filmbestanden, zelfs als ze op dezelfde dag zijn gemaakt met de modus .
 - Het digest-filmbestand is ongeveer 4 GB groot of er is in totaal ongeveer 29 minuten en 59 seconden lang opgenomen.
 - De digest-film is beveiligd.
 - De instellingen voor zomertijd, videosysteem, tijdzone of auteursrechtinformatie worden gewijzigd.
- Opgenomen sluitergeluiden kunnen niet worden aangepast of gewist.

● **Opnamen maken van panorama's (Panoramamodus)**



- Bij sommige composities worden de verwachte beelden mogelijk niet opgeslagen en kunnen beelden er anders uitzien dan verwacht.
- De opname kan halverwege stoppen als u de camera te langzaam of te snel beweegt. Het panorama dat tot punt is vastgelegd, wordt echter wel opgeslagen.
- Beelden die worden gemaakt van opnamen in de modus  zijn groot. Gebruik een computer of een ander apparaat om panoramabeelden te verkleinen indien u ze wenst te printen door een geheugenkaart in een printer van Canon te steken. Indien panorama's niet compatibel zijn met bepaalde software of webservices, kunt u proberen om de grootte aan te passen op een computer.
- De volgende onderwerpen en scènes worden mogelijk niet goed aan elkaar gehecht.
 - Bewegende onderwerpen
 - Dichtbij onderwerpen
 - Scènes waarin het contrast sterk varieert
 - Scènes met lange stukken van dezelfde kleur of hetzelfde patroon, zoals de zee of de lucht

Opnamen maken van onderwerpen in beweging (Sportmodus)



- Foto's kunnen korrelig lijken omdat de ISO-snelheid wordt verhoogd om bij de opnameomstandigheden te passen.
- Na het maken van continue opnamen kan een vertraging optreden voordat u opnieuw opnamen kunt maken.
- Afhankelijk van de opnameomstandigheden, de camera-instellingen en de zoompositie kan de opnamesnelheid afnemen.
- Continue opnamen maken is niet mogelijk in de modus  Automatisch.

Opnamen maken van specifieke scènes (modus Speciale scène).

Zelfportret

- Afhankelijk van de opnameomstandigheden is het mogelijk dat andere beeldgebieden dan de huid van personen worden aangepast.
- Instellingen voor [Egale-huideffect] die worden opgegeven in de modus , worden niet toegepast in de modus .
- [Achtergrond wazig] wordt ingesteld op [Uit] en kan niet worden gewijzigd in de flitsmodus  wanneer u de flitser hebt uitgeklaapt.

Egale huid

- Afhankelijk van de opnameomstandigheden is het mogelijk dat andere beeldgebieden dan de huid van personen worden aangepast.
- Instellingsopties in de modus  worden niet toegepast in de modus .

Voedsel

- Deze kleurtonen zijn mogelijk niet geschikt om op personen toe te passen.
- Bij flitsopnamen verandert [Kleurtoon] in de standaardinstelling.

Nachtopnamen uit hand









- Beeldruis wordt verminderd door opeenvolgende foto's te combineren tot één beeld.
- Houd de camera stil terwijl deze continu opnamen maakt.

- Er treedt een vertraging op voordat u opnieuw een opname kunt maken, omdat de camera de foto's verwerkt en combineert.
- Foto's kunnen korrelig lijken omdat de ISO-snelheid wordt verhoogd om bij de opnameomstandigheden te passen.
- Overmatige onscherpte door beweging of bepaalde opnameomstandigheden kunnen ervoor zorgen dat u mogelijk niet het verwachte resultaat verkrijgt.
- Probeer de camera stil te houden wanneer u de flitser gebruikt, want de sluitertijd kan toenemen.

Vuurwerk

- Plaats de camera op een statief of neem andere maatregelen om de camera stil te houden en camerabeweging te voorkomen. Stel daarnaast [IS modus] in op [Uit] als u opnamen maakt met een statief of een ander middel gebruikt om de camera stil te houden.
- De camera bepaalt nog steeds de optimale scherpstelling, ook al worden er geen kaders weergegeven wanneer u de ontspanknop half indrukt.

● Diverse films opnemen (Moviemodus)

- In de modus  worden zwarte balken aan de boven- en onderkant van het scherm weergegeven. De zwarte balken geven beeldgebieden aan die niet worden vastgelegd.
- In de modus  wordt het beeldweergevegebied versmald en worden onderwerpen vergroot.
- De belichting kan tijdens de opname worden aangepast door op de knop  te drukken en vervolgens op de knoppen / te drukken.
- Wilt u van opnemen met automatische scherpstelling overschakelen naar opnemen met een vaste scherpstelling of andersom, druk dan voor of tijdens de opname op de knop . (Automatische scherpstelling wordt aangeduid met een groene  linksboven op het -pictogram.) Houd er rekening mee dat dit pictogram niet wordt weergegeven wanneer  [Servo AF v. mov.] wordt ingesteld op [Uitschakelen].

■ Films opnemen met specifieke sluitertijden en diafragmawaarden (Handmatige belichting voor film)

- Sommige sluitertijden kunnen flikkeringen op het scherm veroorzaken bij opnamen onder tl-licht of ledverlichting. Deze flikkeringen worden mogelijk opgenomen.
- Als de ISO-snelheid vast is, kunt u de door u opgegeven waarde (waar de belichtingsniveau-indicator beweegt) vergelijken met het standaardbelichtingsniveau door de ontspanknop half in te drukken. Als het verschil ten opzichte van het standaard belichtingsniveau groter is dan 3 stops, wordt de belichtingsniveau-indicator weergegeven als [◀] of [▶].
- In de modus [AUTO] kunt u de ISO-snelheid controleren door de ontspanknop half in te drukken. Als er geen standaardbelichting kan worden verkregen met de door u opgegeven sluitertijd en diafragma waarde, beweegt de belichtingsniveau-indicator om het verschil ten opzichte van de standaardbelichting aan te geven. Als het verschil ten opzichte van het standaard belichtingsniveau groter is dan 3 stops, wordt de belichtingsniveau-indicator weergegeven als [◀] of [▶].

● Opnamen maken met het AE-programma (P-modus)

- **P**: programma AE; AE: automatische belichting
- Als er geen standaardbelichting kan worden verkregen wanneer u de ontspanknop half indrukt, knipperen de sluitertijd en de diafragma waarde in het wit. Probeer in dit geval de ISO-snelheid aan te passen of de flitser te activeren (bij donkere onderwerpen) om zo de standaardbelichting te verkrijgen.
- U kunt ook films opnemen in de modus **P** door op de filmopnameknop te drukken. Sommige items op het scherm Snel instellen en de menuschermen kunnen echter automatisch worden aangepast voor filmopnamen.
- Nadat u de ontspanknop half indrukt, kunt u de combinatie van sluitertijd en diafragma waarde wijzigen door aan de knop  te draaien (Programmameuze).

Opnamen maken met specifieke sluitertijden (Tv-modus)

- **Tv**: tijdwaarde
- We raden aan dat u beeldstabilisatie uitschakelt wanneer u opnamen op een statief maakt met lange sluitertijden.
- Als u een sluitertijd van 1,3 seconde of een langere sluitertijd gebruikt, is de ISO-snelheid [100]. Deze waarde kan niet worden gewijzigd.
- Als de diafragma waarde knippert als u de ontspanknop half indrukt, betekent dit dat de standaardbelichting niet is bereikt. Pas de sluitertijd aan totdat de diafragma waarde in het wit wordt weergegeven.

Opnamen maken met specifieke diafragma waarden (Av-modus)

- **Av**: diafragma waarde (de grootte van de irisopening in de lens)
- Als de sluitertijd knippert als u de ontspanknop half indrukt, betekent dit dat de standaardbelichting niet is bereikt. Pas de diafragma waarde aan totdat de sluitertijd in het wit wordt weergegeven.

Opnamen maken met specifieke sluitertijden en diafragma waarden (M-modus)

- **M**: handmatig
- Als de ISO-snelheid vast is, kunt u de door u opgegeven waarde (waar de belichtingsniveau-indicator beweegt) vergelijken met het standaardbelichtingsniveau door de ontspanknop half in te drukken. Als het verschil ten opzichte van het standaard belichtingsniveau groter is dan 3 stops, wordt de belichtingsniveau-indicator weergegeven als [◀] of [▶].
- Na het instellen van de sluitertijd en de diafragma waarde kan de belichtingsniveau-indicator wijzigen als u de zoom aanpast of een nieuwe compositie voor de opname maakt.
- Als de ISO-snelheid vast is, kan de helderheid van het scherm worden aangepast afhankelijk van de door u ingestelde sluitertijd en diafragma waarde. De helderheid van het scherm wijzigt echter niet als de flitser is uitgeklapt en de modus [⚡] is ingesteld.

- De belichting kan anders zijn dan verwacht als de ISO-snelheid is ingesteld op [AUTO], omdat de ISO-snelheid wordt aangepast om te garanderen dat de standaardbelichting in overeenstemming is met uw opgegeven sluitertijd en diafragma waarde.
- Beeldhelderheid kan worden beïnvloed door automatische helderheidsoptimalisatie. Om de automatische helderheidsoptimalisatie uitgeschakeld te houden in de modus **M**, zet u in het instellingscherm van de automatische helderheidsoptimalisatie een vinkje [✓] bij [Uitsch. bij handm. bel.].
- De standaardbelichting wordt berekend op basis van de opgegeven meetmethode.
- Wilt u de belichting aanpassen wanneer de ISO-snelheid ingesteld is op [AUTO], selecteer dan een niveau door op de knop ▲ op de belichtingsniveau-indicator te drukken.
- Als u een sluitertijd van 1,3 seconde of een langere sluitertijd gebruikt, is de ISO-snelheid [100]. Deze waarde kan niet worden gewijzigd.





● **Nader inzoomen op het onderwerp (Digitale zoom)**

- Als u de zoomregelaar of zoomknop gebruikt, wordt de huidige positie op de zoombalk weergegeven. De zoombalk heeft een kleurcodering waarmee het zoombereik wordt aangegeven.
 - Wit bereik: optisch zoombereik waarbij het beeld niet korrelig oogt.
 - Geel bereik: digitaal zoombereik waarbij het beeld niet merkbaar korrelig wordt (ZoomPlus).
 - Blauw bereik: digitaal zoombereik waarbij het beeld korrelig oogt.
- Er wordt geen blauw bereik weergegeven bij bepaalde pixelaantalinstellingen en u kunt in één zoomhandeling inzoomen tot het maximumniveau.
- Als u de digitale zoomfunctie wilt uitschakelen, kiest u menu  [Digitale zoom] → [Uit].

● **Belichting en helderheid van beeld vergrendelen (AE-vergrendeling)**

- AE: automatische belichting

● Gemakkelijk terughalen van onderwerpen die na het handmatig zoomen zijn verdwenen (Framing Assist – Zoeken)

- Bepaalde opname-informatie verschijnt niet op het scherm als de camera is uitgezoomd.
- Het witte kader (dat ongeveer het gebied aangeeft dat werd weergegeven voordat u op de knop  drukte) wordt niet weergegeven als u tijdens filmopnamen op de knop  drukt. Houd er bovendien rekening mee dat het zoomen en de bijbehorende bedieningsgeluiden van de camera ook worden opgenomen.
- Wilt u opnamen maken met de zoomfactor van het richtlijnscherm in het witte kader, druk de ontspanknop dan helemaal in.
- U kunt aanpassen naar welke zoomfactor de camera terugkeert wanneer u de knop  loslaat. U doet dit door de zoomregelaar te bewegen om het formaat van het witte kader te wijzigen, terwijl u de knop  ingedrukt houdt.
- De zoomfactor kan niet met de knop  worden gewijzigd nadat u de ontspanknop helemaal hebt ingedrukt in de zelfontspannermodus.

● Automatisch zoomen als reactie op beweging van het onderwerp (Autozoom)







- Sommige opname-informatie wordt niet weergegeven wanneer [ Automatisch: aan] ingeschakeld is en sommige opname-instellingen kunnen niet worden ingesteld.
- Een gezicht wordt bij sommige zoomfactoren mogelijk niet weergegeven met een formaat dat in een constante verhouding tot het scherm staat, of wanneer de persoon het hoofd schuin houdt of niet recht naar de camera kijkt.
- Omdat de camera prioriteit geeft aan zoomen om onderwerpen op het scherm te houden, is het misschien niet mogelijk om het formaat van gezichten even groot te houden. Dit hangt af van de beweging van het onderwerp en de opnameomstandigheden.
- Als een gedetecteerd gezicht dicht bij de rand van het scherm komt, zoomt de camera uit om het onderwerp in beeld te houden.



- Als er geen gezicht is gedetecteerd, zoomt de camera naar een bepaald niveau en stopt het zoomen zodra een gezicht is gedetecteerd.
- Tijdens filmopname worden het zoomen en de bijbehorende bedieningsgeluiden van de camera ook opgenomen.
- Automatisch zoomen om meerdere onderwerpen op het scherm te houden wordt niet uitgevoerd tijdens het filmopname, zelfs niet wanneer gezichten worden gedetecteerd.
- Automatisch zoomen wordt niet uitgevoerd tijdens continue opnamen.
- De zoomfactor kan niet worden gewijzigd nadat u de ontspanknop helemaal hebt ingedrukt in de zelfontspannermodus.

■ Het formaat waarin gezichten constant worden weergegeven wijzigen



- U kunt in- of uitzoomen met de zoomregelaar of zoomknop wanneer [Gezicht], [Bovenlichaam] of [Lichaam] geselecteerd is, maar enkele seconden nadat u de knop of regelaar loslaat, wordt de oorspronkelijke zoomfactor hersteld.
- U kunt uw ingestelde gezichtsgrootte wissen tijdens filmopname door op de knop  te drukken.

● Voorkomen dat onderwerpen verdwijnen na het inzoomen (Framing Assist - Vergrendelen)

- Nadat u op de knop  drukt wanneer  wordt weergegeven in het midden van het scherm, wordt  weergegeven zodra het onderwerp wordt gedetecteerd.
- Nadat u de compositie van een opname wijzigt, kan  in het grijs worden weergegeven indien beeldstabilisatie minder doeltreffend wordt en het onderwerp niet naar het midden kan worden gehaald. Zoom in dat geval opnieuw in, druk op de knop  en herhaal het proces waarmee u een onderwerp selecteert dat u in het midden wilt houden.
- Beeldstabilisatie kan de compositie van beelden wijzigen nadat filmopname begint.
- Sommige onderwerpen en opnameomstandigheden kunnen ervoor zorgen dat u mogelijk niet het verwachte resultaat verkrijgt.
- Er wordt geen beeldstabilisatiepictogram getoond wanneer u op de knop  drukt.

- Om het formaat van onderwerpen geleidelijk te veranderen, duwt u tegen de zoomregelaar terwijl  wordt weergegeven.
- De knop  heeft geen effect wanneer  [Transportmodus] wordt ingesteld op [Hoge snelheid] of [Lage snelheid], of wanneer de camera verbonden is via Wi-Fi.

● Close-ups maken (Macro)

- Als u flitst, kan vignetvorming optreden.
- In het weergavegebied in de gele balk onder de zoombalk wordt  grijs en de camera stelt niet scherp.
- Om camerabeweging te voorkomen, plaatst u de camera op een statief en selecteert u  [Transportmodus] → .





● Opnamen maken in de modus voor handmatige scherpstelling

- U kunt de camera op een statief plaatsen om deze te stabiliseren en nauwkeuriger scherp te stellen.
- U kunt de scherpstelling ook verder aanpassen door aan de knop  te draaien.
- U kunt het handmatig scherpstellen beginnen met een vergrote weergave (MF-punt zoom).
- Druk de ontspanknop half in om de camera de scherpstelpositie verder te laten afstellen (Veiligheids MF).

■ Het scherpstelgebied eenvoudig bepalen (MF-peaking)

- Kleuren die worden weergegeven voor MF-peaking worden niet opgeslagen in uw afbeeldingen.



● Beeldkwaliteit wijzigen

-  en  geven verschillende niveaus van beeldkwaliteit aan, afhankelijk van de mate van compressie. Bij hetzelfde formaat (aantal pixels) biedt  een hogere beeldkwaliteit. -beelden hebben een iets lagere beeldkwaliteit, maar er passen er meer op een geheugenkaart.

Vastleggen in de RAW-indeling

- RAW-opname is alleen beschikbaar in de modus **P/Tv/Av/MC1C2**.
- **[RAW]** levert RAW-beelden op met een maximale beeldkwaliteit.
- **[CRAW]** levert RAW-beelden op met compactere bestandsgrootten.
- RAW-beeldgegevens kunnen niet zonder verdere verwerking worden bekeken op een computer of worden geprint. Gebruikt eerst de Canon-toepassing Digital Photo Professional om beelden te converteren naar normale JPEG- of TIFF-bestanden.
- De bestandsextensie voor JPEG-beelden is .JPG en de extensie voor RAW-beelden is .CR3. Bestandsnamen van JPEG- en RAW-beelden die samen worden vastgelegd, hebben hetzelfde beeldnummer.
- U kunt deze instelling ook configureren in  [Beeldkwalit.]. Als u beelden tegelijkertijd zowel in de JPEG- als in de RAW-indeling wilt vastleggen, selecteert u **[RAW]** of **[CRAW]** in [RAW].
- Er worden alleen JPEG-beelden vastgelegd wanneer [RAW] ingesteld is op [-] in het scherm  [Beeldkwalit.] en er worden alleen RAW-beelden vastgelegd wanneer [JPEG] ingesteld is op [-].

Flitsmodus wijzigen

- Als u flitst, kan vignetvorming optreden.
- Plaats de camera op een statief of neem andere maatregelen om de camera stil te houden en camerabeweging te voorkomen in de modus . Stel daarnaast [IS modus] in op [Uit] als u opnamen maakt met een statief of een ander middel gebruikt om de camera stil te houden.
- In de modus  mag het hoofdonderwerp niet bewegen totdat het geluid van de ontspanknop stopt, zelfs nadat de flitser geflitst heeft.

Belichting/helderheid vergrendelen bij flitsopnamen (FE-vergrendeling)

- FE: flitsbelichting
-  knippert wanneer de standaardbelichting niet mogelijk is, zelfs niet wanneer u op de knop  drukt om de flitser te activeren. Schakel FE-vergrendeling in door op de knop  te drukken wanneer onderwerpen zich binnen bereik van de flitser bevinden.

Flitsinstellingen configureren

- U kunt het scherm [Flits Instellingen] ook openen door op de knop ► te drukken en direct daarna op de knop **MENU** te drukken.

De flitstiming wijzigen

- [1e-gordijn] wordt gebruikt wanneer de sluitertijd 1/100 of korter is, zelfs als u [2e-gordijn] selecteert.

Veiligheids-FE configureren

- Foto's kunnen worden vastgelegd met instellingen die afwijken van de waarden die worden weergegeven wanneer u de ontspanknop half indrukt.

Continue opname

- Tijdens continue opnamen in de modus **AUTO** is de scherpstelling vergrendeld op de positie die wordt vastgesteld wanneer u de ontspanknop half indrukt.
- De opname kan tijdelijk onderbroken worden of een continue opname kan langzamer worden, afhankelijk van de opnameomstandigheden en camera-instellingen.
- Opnamen maken kan langzamer worden wanneer meer opnamen worden gemaakt.
- Er kan een vertraging optreden voordat u opnieuw opnamen kunt maken. Dit hangt af van de opnameomstandigheden, het type geheugenkaart en hoeveel continue opnamen u hebt gemaakt.
- Als u flitst, kan de opnamesnelheid afnemen.
- Het beeld op het scherm dat wordt weergegeven tijdens continue opname wijkt af van de daadwerkelijk vastgelegde beelden en kan onscherp lijken.
- Bij sommige opnameomstandigheden of camera-instellingen kunnen er minder continue opnamen beschikbaar zijn.

De zelfontspanner gebruiken

- Zelfs als de zelfontspanner is ingesteld, werkt deze niet als u op de filmopnameknop drukt om de opname te starten.
- Tussen de opnamen in is meer tijd nodig als de flitser afgaat of als u hebt opgegeven dat u veel opnamen wilt maken. De camera stopt automatisch met opnemen zodra de geheugenkaart vol raakt.

Een datumstempel toevoegen

- Opnamen die zonder datumstempel zijn gemaakt, kunnen als volgt met stempel worden afgedrukt.
Als u echter een datumstempel toevoegt aan beelden die al van deze informatie zijn voorzien, kan het gevolg zijn dat deze tweemaal wordt afgedrukt.
 - Printerfuncties gebruiken om te printen
 - De DPOF-afdrukinstellingen van uw camera gebruiken om te printen

De helderheid van het beeld aanpassen (Belichtingscompensatie)

Auto Exposure-bracketing (AEB-opname)

- Als u de AEB-instelling wilt wissen, stelt u de AEB-hoeveelheid in op 0 aan de hand van de configuratieprocedure.
- AEB-opname is alleen beschikbaar in de modus **P/Tv/Av/M/C1/C2** als u de flitser niet gebruikt.
- Wanneer belichtingscompensatie al in gebruik is, wordt de opgegeven waarde voor deze functie behandeld als het standaard belichtingsniveau voor AEB.

De ISO-snelheid wijzigen

- Kiezen voor een lagere ISO-snelheid levert wel scherpere beelden op, maar onder bepaalde opnameomstandigheden neemt de kans op een onscherp onderwerp en bewogen beelden toe.
- De keuze voor een hogere ISO-snelheid zal de sluitertijd verhogen, wat onscherpe en bewogen onderwerpen kan verminderen en ervoor zorgt dat onderwerpen op grotere afstand voldoende worden belicht door de flitser. Foto's kunnen er echter wel korrelig uitzien.

Helderheid en contrast automatisch corrigeren (Automatische helderheids optimalisatie)

- Deze functie kan de beeldruis in bepaalde opnameomstandigheden verhogen.
- Als het effect van de automatische helderheids optimalisatie te sterk is zodat het beeld te helder wordt, stelt u deze optie in op [E₀]. of [E₀FF].
- De beelden kunnen nog altijd helder zijn of het effect van de belichtingscompensatie kan zwak zijn bij een andere instelling dan [E₀FF] als u een donkerdere instelling voor belichtingscorrectie of flitsbelichtingscompensatie gebruikt. Stel deze functie in op [E₀FF] om opnamen te maken met de door u opgegeven helderheid.
- Als deze instelling wordt ingesteld op [E₀], kunnen er minder continue opnamen beschikbaar zijn.

Natuurlijke kleuren vastleggen (Witbalans)

- Elk correctieniveau dat u instelt, wordt behouden, zelfs als u de optie voor witbalans wijzigt.
- In het scherm met uitgebreide instellingen voor correctie staat B voor blauw, A voor geel, M voor magenta en G voor groen.
- Eén niveau van de blauw/geel-correctie staat gelijk aan ongeveer 5 mireds van een kleurtemperatuurconversiefilter. (Mired: eenheid voor kleurtemperatuur die de dichtheid van een kleurtemperatuurconversiefilter weergeeft.)

Aangepaste witbalans

- Als u een wit onderwerp vastlegt dat te helder of te donker is, kunt u mogelijk u de witbalans niet goed instellen.
- Selecteer [Annuleer] om een ander beeld te kiezen. Selecteer [OK] om dit beeld te gebruiken voor het laden van de witbalansgegevens, maar onthoud dat dit mogelijk geen geschikte witbalans oplevert.
- In plaats van een wit voorwerp kan een grijskaart of een reflector met 18% grijs (in de handel verkrijgbaar) een nauwkeurigere witbalans opleveren.
- De huidige witbalans en gerelateerde instellingen worden genegeerd wanneer u een wit onderwerp vastlegt.





Opnamen maken met Servo AF

- De camera kan mogelijk geen opname maken tijdens het scherpstellen, zelfs niet wanneer u de ontspanknop helemaal indrukt. Blijf de ontspanknop ingedrukt houden terwijl u het onderwerp volgt.
- De belichting wordt in de modus Servo AF niet vergrendeld wanneer u de ontspanknop half indrukt, maar wordt bepaald op het moment dat u een opname maakt.
- Continue opnamen maken met automatische scherpstelling is mogelijk door Servo AF in te stellen. Houd er rekening mee dat het maken van continue opnamen dan wel trager werkt.
- Afhankelijk van de afstand tot het onderwerp en de snelheid van het onderwerp, kan het voorkomen dat de camera niet de juiste scherpstelling kan bepalen.

De AF-methode selecteren

- Het scherpstellen kan in zeer heldere omstandigheden langer duren of niet juist zijn wanneer de onderwerpen donker zijn of weinig contrast bevatten.

+volgen

- Nadat u de camera op het onderwerp richt, wordt een wit kader weergegeven rond het gezicht van het onderwerp dat de camera als hoofdonderwerp heeft aangemerkt.
- Als er geen gezichten worden herkend wanneer u de camera op mensen richt, worden nadat u de ontspanknop half indrukt groene kaders weergegeven rond andere gebieden waarop is scherpgesteld.
- Bij de volgende onderwerpen worden gezichten mogelijk niet herkend.
 - Onderwerpen die ver weg zijn of extreem dichtbij
 - Onderwerpen die donker of licht zijn
 - Gezichten en profiel, vanuit een hoek of gedeeltelijk verborgen
- De camera kan niet-menselijke onderwerpen identificeren als gezichten.
- Door op de knop  te drukken, wordt [Gezichtsselectie: aan] weergegeven en verschijnt er een gezichtskader  rond het gezicht dat wordt gedetecteerd als hoofdonderwerp. Druk nogmaals op de knop  als u het gezichtskader  wilt verplaatsen naar een ander gedetecteerd gezicht. Wanneer u alle herkende gezichten bent langsgeslagen, wordt [Gezichtsselectie: uit] weergegeven en wordt de functie voor gezichtsselectie geannuleerd.

AF Tracking

- [AF-werking] wordt ingesteld op [SERVO] en kan niet worden gewijzigd.
- Mogelijk kan de camera het onderwerp niet volgen als dit te klein is, te snel beweegt of als het contrast tussen het onderwerp en de achtergrond te klein is.
-  is niet beschikbaar.
- Wilt u [MF] instellen, druk dan op de knop  en kies [MF].

Het AF-punt verplaatsen

- Als u de knop  ingedrukt houdt, laat u het AF-punt terugkeren naar de oorspronkelijke positie in het midden.



● Instellingen van de IS-modus wijzigen

- De instelling van [IS modus] verandert bij filmopnamen in [Aan], zelfs als u [Opname] hebt ingesteld.
- Wanneer beeldstabilisatie camerabeweging niet kan voorkomen, plaatst u de camera op een statief of neemt u andere maatregelen om de camera stil te houden. Stel daarnaast [IS modus] in op [Uit] als u opnamen maakt met een statief of een ander middel gebruikt om de camera stil te houden.

● Digitale telelens gebruiken

- De sluitertijd bij een maximale telelensinstelling (wanneer u de zoomregelaar of zoomknop helemaal naar **T** duwt) kan overeenkomen met de sluitertijd wanneer u inzoomt om onderwerpen te vergroten met digitale zoom.

● De zoom- of MF-positie opslaan

- Door  [Zoom-/MF-instell. onthouden] → [MF-geheugen] → [Aan] in te stellen voordat u handmatig scherpstelt, kunt u de status van de handmatige scherpstelling bewaren voor de volgende keer dat u de camera inschakelt.
- In de modus **C1/C2** keert de camera terug naar de zoompositie waarvoor instellingen zijn opgeslagen.
- Het herstellen van de zoompositie is alleen beschikbaar in de modus **P/Tv/Av/M**.
- Wanneer [ Automatisch: aan] is ingesteld, onthoudt de camera de zoompositie van automatisch zoomen niet wanneer u op de knop  drukt.

Filmopnameformaat wijzigen

- [4K 29.97P] en [4K 25.00P] zijn alleen beschikbaar in de modus .
- Onderwerpen lijken groter bij [4K 29.97P] of [4K 25.00P] dan bij andere filmopnameformaten.
- Als de camera tijdelijk oververhit raakt tijdens langdurige 4K-opnamen, wordt  weergegeven en stopt de opname. Als dat gebeurt zijn filmopnamen tijdelijk niet beschikbaar, zelfs niet als u op de filmopnameknop drukt. Volg de weergegeven instructies en kies ofwel een filmopnameformaat anders dan [4K 29.97P] of [4K 25.00P] ofwel schakel de camera uit om deze te laten afkoelen voordat u het opnemen hervat.

Geluidsoopname-instellingen configureren

Het opnamevolume aanpassen

- Als u het oorspronkelijke opnamevolume wilt herstellen, selecteert u [Auto] in het opnamescherm.





Servo AF voor movies configureren

- Wilt u de scherpstelling op een bepaalde positie houden of als u liever geen mechanische geluiden van de lens opneemt, kunt u Servo AF voor movies tijdelijk stoppen door op de knop  te drukken.

Automatische langzame sluiters gebruiken

- Stel deze optie in op [Uitsch.] wanneer u opnamen maakt van onderwerpen bij weinig licht of wanneer nabebelden zoals lichtsporen verschijnen.

Miniatuurmodeffect in films (Miniatuureffectmovie)

- U kunt het AF-punt ook verplaatsen met de knop .
- Geluid wordt niet opgenomen.
- Wilt u ervoor zorgen dat het lijkt alsof mensen en onderwerpen in de scène snel bewegen tijdens het afspelen, kies dan [, , of ] voordat u de film opneemt. De scène zal op een miniatuurmodel lijken.

- De geschatte afspeelsnelheid en -tijd voor een film die een minuut lang wordt opgenomen, zijn als volgt.

Snelheid	Afspeeltijd
5x	Circa 12 sec.
10x	Circa 6 sec.
20x	Circa 3 sec.

Videosnapshots opnemen

- Videosnapshots worden in een nieuw album opgeslagen als de opnametijd van het huidige album 5 min. overschrijdt.
- De vermelde afspeeltijd per videosnapshot is slechts een indicatie.
- Stel het filmopnameformaat in op [EFPHD 29.97P] of [EFPHD 25.00P].
- Eventuele videosnapshots waarvan u handmatig de opname stopt, worden opgeslagen als normale films.
- Er wordt geen geluid opgenomen als u [Afspeleeffect] instelt op [2 x snelheid] of [1/2 x snelheid].



Time-lapsefilms opnemen

- Terwijl u de items configureert, worden de vereiste tijd [P] en de afspeeltijd van de film [▶] weergegeven.
- Stel [Scherm auto uit] in op [Deactiveren] om het scherm 30 minuten aan te houden nadat u de opname begint. Stel deze optie in op [Activeren] om het scherm 10 seconden nadat het eerste beeld is vastgelegd, uit te schakelen.
- Bedien de camera niet tijdens de opname.
- Als u de opname wilt annuleren, drukt u nogmaals op de filmopnameknop.
- Snel bewegende onderwerpen kunnen er vervormd uitzien in films.
- Geluid wordt niet opgenomen.

Afspelen

Lees informatie over hoe u uw foto's en films op de camera bekijkt.

Bekijken

- Door op de knop  te drukken wanneer de camera is uitgeschakeld, wordt het afspelen gestart. Als u nogmaals op de knop drukt, wordt de camera uitgeschakeld.
- Tijdens het afspelen wordt na ongeveer een minuut de lens ingetrokken. U kunt de camera uitschakelen terwijl de lens is ingetrokken door op de knop  te drukken.
- Om tijdens het afspelen naar een opnamemodus te gaan, drukt u de ontspanknop half in, drukt u op de filmopnameknop of draait u aan het programmakeuzewiel.
- Beelden die al zijn bewerkt op een computer en beelden waarvan de bestandsnaam is gewijzigd, kunnen mogelijk niet worden afgespeeld of bewerkt.
- Druk op de knop  als u films wilt onderbreken of hervatten.
- Wanneer u RAW-beelden bekijkt, worden lijnen weergegeven om de beeldverhouding aan te geven. Deze lijnen worden onderaan en bovenaan beelden getoond die zijn vastgelegd met een beeldverhouding van [3:2] of [16:9] en links en rechts op beelden die zijn vastgelegd met een beeldverhouding van [1:1].

Beelden vergroten

- Wanneer u een vergroot beeld aan het bekijken bent, kunt u met behoud van de vergrote weergave naar andere beelden gaan door aan de knop  te draaien.







Digest-films bekijken









- Na een kort moment wordt [SET ] niet meer weergegeven wanneer u de camera gebruikt met uitgeschakelde informatieweergave.





Films bewerken

Het begin/einde van films verwijderen







- Wanneer u delen aangeeft die uit een film moeten worden geknipt, wordt als u  verplaatst naar een positie die niet wordt aangeduid met een -pictogram, het gedeelte vanaf het begin tot de dichtstbijzijnde -markering links (bij ) of vanaf de dichtstbijzijnde -markering rechts tot het einde (bij ) geknipt.
- Als u de oorspronkelijke film wilt wissen en door de ingekorte film wilt overschrijven, kiest u [Overschrijven] in het scherm waarmee u opgeslagen films bewerkt.
- Als er op de geheugenkaart onvoldoende vrije ruimte is, is alleen [Overschrijven] beschikbaar.
- Als de accu halverwege het opslaan leeg raakt worden films mogelijk niet opgeslagen.
- Gebruik tijdens het bewerken van films een volledig opgeladen accu.
- De beeldkwaliteit na compressie wanneer u [Gecompr. versie opslaan] selecteert, is als volgt.

Voor compressie	Na compressie
	
	
	
	







Digest-films bewerken

- Nadat [Deze clip wissen?] wordt weergegeven, wordt het hoofdstuk gewist en wordt de digest-film overschreven wanneer u [OK] kiest en op de knop  drukt.
- Albums die zijn gemaakt bij de opname van videosnapshots, kunnen ook worden bewerkt. Albums die zijn gemaakt met  [Album maken] kunnen niet worden bewerkt.

Beelden beveiligen

- Beveiligde beelden op een geheugenkaart worden gewist als u de kaart formateert.
- Beveiligde beelden kunnen niet worden gewist met de wisfunctie van de camera. Als u het ze wel op die manier wilt wissen, moet u eerst de beveiliging opheffen.
- U kunt [Alle gevonden beelden] of [Wis alle bev.] selecteren met behulp van  [Beveilig beelden] of de knop  →  → knop **INFO** wanneer de resultaten voor de door u opgegeven voorwaarden voor het zoeken van beelden worden weergegeven.
 - Kies [Alle gevonden beelden] om alle gevonden beelden te beveiligen.
 - Kies [Wis alle bev.] om de beveiliging van alle gevonden beelden op te heffen.
- Wilt u het beveiligen annuleren en de aanduiding  verwijderen, druk dan nogmaals op de knop  wanneer  op het scherm wordt weergegeven nadat u  [Beveilig beelden] → [Selecteer beelden] hebt geselecteerd.

Beelden wissen

- Beveiligde beelden kunnen niet worden gewist.
- Tijdens de weergave van beelden die zowel in RAW- als in JPEG-indeling zijn vastgelegd, kunt u door op de knop  te drukken [Wissen **RAW**], [Wissen JPEG] en [Wissen **RAW**+JPEG] weergeven. Selecteer een optie om het beeld te verwijderen.
- U kunt [Alle gevonden beelden] selecteren met behulp van  [Wis beelden] wanneer de resultaten voor de door u opgegeven voorwaarden voor het zoeken van beelden worden weergegeven.
 - Kies [Alle gevonden beelden] om alle gevonden beelden te verwijderen.
- Wilt u de selectie annuleren en de aanduiding  verwijderen, druk dan nogmaals op de knop  wanneer  op het scherm wordt weergegeven nadat u  [Wis beelden] → [Selecteer beelden] hebt geselecteerd.

Meerdere beelden tegelijk wissen

- Als u een beeld kiest dat zowel in de RAW- als in de JPEG-indeling is vastgelegd, worden beide versies gewist.

Beelden toevoegen aan de printopdracht (DPOF)

- RAW-beelden en films kunnen niet worden geselecteerd.
- Sommige printers of fotozaken zijn wellicht niet in staat om alle DPOF-instellingen toe te passen bij het printen.
- Als u [Datum] instelt op [Aan], drukken sommige printers de datum wellicht tweemaal af.



Beelden toevoegen aan een fotoboek

- RAW-beelden en films kunnen niet worden geselecteerd.

Rode ogen corrigeren

- Zodra rode ogen zijn gecorrigeerd, worden kaders weergegeven rond de gecorrigeerde beeldgebieden.
- Sommige beelden worden mogelijk niet juist gecorrigeerd.



Bijsnijden

- RAW-beelden kunnen niet worden bewerkt.
- Bijgesneden beelden kunnen niet nogmaals worden bijgesneden.
- Het formaat van bijgesneden beelden kan niet worden gewijzigd.
- Bijgesneden beelden hebben een lager aantal pixels dan niet-bijgesneden beelden.
- Terwijl u een voorbeeld van het bijgesneden beeld bekijkt, kunt u de afmetingen van het bijsnijdkader, de positie en de beeldverhouding aanpassen.
- U kunt ook de afmetingen van het bijsnijdkader, de positie, de richting en de beeldverhouding aanpassen door  [Trimmen] te selecteren, een beeld te kiezen en op de knop  te drukken.





Het formaat van beelden wijzigen

- RAW-beelden kunnen niet worden bewerkt.

● Beelden beoordelen

- Door alleen beelden weer te geven met een specifieke classificatie, kunt u de volgende bewerkingen beperken tot alle beelden met die classificatie.
 - Beelden bekijken, beveiligen, wissen of toevoegen aan een printlijst of fotoboek, diavoorstellingen bekijken
- Wilt u beoordelingen verwijderen, druk dan op de knop , kies [OFF] in het instellingsitem [★] en druk vervolgens op de knop .
- Wanneer u beelden beoordeelt met behulp van  [Classificatie] kunt u een beoordeling toevoegen aan alle beelden in een map.

● Diavoorstellingen bekijken

- Nadat u het afspelen start en [Laden van beeld] wordt weergegeven, begint de diavoorstelling na enkele seconden.
- Druk op de knop **MENU** om de diavoorstelling te beëindigen.
- De spaarstandfuncties van de camera werken niet tijdens diavoorstellingen.
- Druk op de knop  als u het afspelen van diavoorstellingen wilt onderbreken of hervatten.
- U kunt tijdens het afspelen naar andere beelden gaan als u op de knoppen   drukt. Om vooruit of achteruit te spoelen, houdt u de knoppen   ingedrukt.
- Selecteer in het startscherm van de diavoorstelling de optie [Stel in] om te configureren of de diavoorstelling wordt herhaald, wat de weergavetijd per beeld is en welke overgang wordt gebruikt tussen beelden.

● Beelden zoeken die voldoen aan opgegeven voorwaarden

- U kunt uitsluitend de gevonden beelden met gele kaders beveiligen of van een beoordeling voorzien door op de knop  te drukken.
- Als u beelden bewerkt en opslaat als nieuwe beelden, wordt een bericht weergegeven en worden de gevonden beelden niet meer weergegeven.

● Videosnapshots combineren

- Albums die zijn gemaakt met  [Album maken] kunnen niet worden bewerkt.

Draadloze functies

Meer informatie over de draadloze functies van de camera.

Camerabeelden op een smartphone opslaan

- Als u de accu verwijdert, worden eventuele actieve Bluetooth-verbindingen verbroken. De verbinding wordt opnieuw tot stand gebracht wanneer u de accu plaatst en de camera inschakelt.
- De gebruiksduur van de accu kan afnemen wanneer u de camera gebruikt nadat u deze met een smartphone hebt gekoppeld, omdat ook wanneer de camera is uitgeschakeld stroom wordt verbruikt.
- Zelfs wanneer de camera is uitgeschakeld, wordt Bluetooth-communicatie gebruikt. Schakel daarom actieve communicatie via Bluetooth uit voordat u de camera meeneemt naar plaatsen waar het gebruik van elektronische apparaten beperkt is toegestaan. Dit doet u door  [Inst. draadloze communicatie] → [Bluetooth-functie] (tweemaal) → [Uitschakelen] te selecteren.
- Wilt u de overdracht van Wi-Fi-signalen uitschakelen, selecteer dan  [Inst. draadloze communicatie] → [Instellingen Wi-Fi] → [Wi-Fi] → [Uitschakelen].
- U kunt de bijnaam van de camera wijzigen via  [Inst. draadloze communicatie] → [Bijnaam].
- U kunt beelden verzenden naar een smartphone die via Wi-Fi verbonden is of die via Bluetooth gekoppeld is (alleen Android-apparaten) door de beelden te selecteren in het afspeelscherm van de camera. Druk op de knop  en kies .

Het bekijken van beelden beperken

- Live opnamen maken op afstand in Camera Connect is alleen mogelijk indien [Weerg. beelden] is ingesteld op [Alle beelden].

● **Functies die worden gebruikt met smartphones**

■ **Opnamen maken op afstand terwijl u op de smartphone naar livebeelden kijkt**

- Als de camera tijdelijk oververhit raakt tijdens langdurige 4K-opnamen of tijdens Full HD-opnamen met een hoge framesnelheid, wordt [🚫] weergegeven en stopt de opname. Als dat gebeurt zijn filmopnamen tijdelijk niet beschikbaar, zelfs niet als u op de filmopnameknop drukt. Volg de weergegeven instructies en kies ofwel een filmopnameformaat anders dan [4k 29.97P], [4k 25.00P], [FHD 59.94P] of [FHD 50.00P] ofwel schakel de camera uit om deze te laten afkoelen voordat u het opnemen hervat.

■ **Beelden voorzien van geotags tijdens het maken van opnamen**

- De locatie-informatie die aan films wordt toegevoegd, wordt verkregen op het moment dat u begint met opnemen.
- Opnamen worden onmiddellijk nadat u de camera inschakelt mogelijk niet van een geotag voorzien.
- Met behulp van de locatiegegevens die als geotag aan uw foto's of films zijn toegevoegd, kunnen andere mensen u herkennen of uw locatie bepalen. Wees voorzichtig als u deze beelden met anderen deelt, bijvoorbeeld als u beelden online plaatst waar vele anderen ze kunnen bekijken.
- Door afspeelscherm met uitgebreide informatie te openen, kunt u de locatie-informatie controleren die aan uw opnamen wordt toegevoegd. Van boven naar onder worden breedtegraad, lengtegraad, hoogte en UTC (opnamedatum en -tijd) getoond.
- UTC: staat voor 'Coordinated Universal Time' en komt vrijwel overeen met Greenwich Mean Time.
- [---] wordt weergegeven in plaats van numerieke waarden voor items die niet beschikbaar zijn op uw smartphone of voor items die niet juist zijn vastgelegd.

● Via Wi-Fi verbinding maken met printers

■ Een verbinding tot stand brengen via een toegangspunt

- De pincode die wordt weergegeven wanneer u [WPS (PIN-modus)] kiest bij [Verbind via WPS], moet worden ingevoerd op het toegangspunt. Kies een apparaat in het scherm [Selecteer apparaat v. verbind.]. Raadpleeg voor meer informatie de gebruikershandleiding die is meegeleverd met uw toegangspunt.

● Beelden automatisch naar een computer verzenden

Beelden automatisch verzenden

- Zorg ervoor dat de accu voldoende is opgeladen wanneer u automatisch beeldoverdracht gebruikt. De spaarstand van de camera wordt uitgeschakeld.
- Beelden die worden vastgelegd na automatische beeldoverdracht, worden dan niet naar de computer verzonden. Ze worden automatisch verzonden wanneer de camera opnieuw wordt opgestart.
- Start de automatische overdracht van beelden naar een computer niet vanzelf, probeer dan de camera opnieuw op te starten.
- Als u de automatische verzending van beelden wilt stoppen, kiest u [Blden aut. n. computer verz.] → [Autom. verzenden] → [Uitschakelen].

● Beelden uploaden naar webservices

CANON iIMAGE GATEWAY registreren

- Controleer eerst of de e-mailtoepassing op uw computer of smartphone niet zo is geconfigureerd dat e-mail van relevante domeinen wordt geblokkeerd. Als dat wel het geval is, kunt u het meldingsbericht mogelijk niet ontvangen.

Andere webservices registreren

- Als geconfigureerde instellingen worden gewijzigd, werkt u de instellingen van de camera bij door de desbetreffende webservices op de camera te registreren.

■ Beelden uploaden naar webservices

- Als u beelden die u naar CANON IMAGE GATEWAY hebt geüpload wilt weergeven op een smartphone, kunt u de speciale app Canon Online Photo Album proberen. Download en installeer de app Canon Online Photo Album voor iPhones of iPads uit de App Store of voor Android-apparaten van Google Play.



Functie-instellingen

Meer informatie over basisfuncties van de camera.

● Mappen selecteren en aanmaken

- Mappen krijgen namen zoals 100CANON, met een driecijferig mapnummer gevolgd door vijf letters of cijfers.
- Er kunnen mappen worden gemaakt met cijfers binnen het bereik 100–999.

● Bestandsnummering wijzigen

- Ongeacht welke optie u bij deze instelling selecteert, kunnen de opnamen olopend worden genummerd na het laatste nummer van bestaande beelden, als u een andere geheugenkaart in de camera plaatst. Als u opnamen wilt opslaan met nummers vanaf 0001, gebruikt u een lege (of geformatteerde) geheugenkaart.

● Geheugenkaarten formatteren

- Door het formatteren van de geheugenkaart of het wissen van de gegevens op de geheugenkaart wordt alleen de bestandsbeheerinformatie op de kaart gewijzigd. Hiermee wordt dus niet de volledige inhoud gewist. Tref voorzorgsmaatregelen wanneer u een geheugenkaart weggooit of aan een ander geeft, bijvoorbeeld door de kaart fysiek te vernietigen, om te voorkomen dat persoonlijke informatie wordt verspreid.
- De totale capaciteit van de geheugenkaart die bij het formatteren wordt weergegeven op het scherm, kan minder zijn dan de aangegeven capaciteit.
- Een low-levelformattering duurt langer dan een eerste formattering, omdat de gegevens in alle opslaggebieden van de geheugenkaart worden gewist.
- U kunt een low-levelformattering van een geheugenkaart annuleren door [Annuleer] te selecteren. In dat geval zijn de gegevens gewist maar kunt u de geheugenkaart normaal blijven gebruiken.

Spaarstandfuncties aanpassen

- Om de batterij te sparen, kunt u gewoonlijk het beste  [Spaarstand] → [Display uit] en [Uitschakelen] → [1 min.] of minder selecteren.
- De instelling van [Display uit] wordt ook toegepast als u [Uitschakelen] instelt op [Uitsch.].
- [Display uit] en [Uitschakelen] zijn niet beschikbaar als de Eco-modus is ingesteld op [Aan].

Schermhelderheid aanpassen

- Voor maximale helderheid (ongeacht de instelling van  [Displayheldrh.]) houdt u de knop **INFO** minstens een seconde ingedrukt terwijl het opnamescherm wordt weergegeven of tijdens de weergave van één. Druk nogmaals minstens een seconde op de knop **INFO** of herstart de camera om de oorspronkelijke helderheid van het scherm te herstellen.

De weergave van opname-informatie aanpassen

- Wilt u het raster verkleinen, kies dan  [Opname-infoscherm] → [Rasterweergave].
- Wilt u van een helderheidshistogram overschakelen naar een RGB-histogram of wilt u de weergavegrootte aanpassen, kies dan  [Opname-infoscherm] → [Histogram].
- De digitale horizon wordt niet getoond wanneer  [AF-methode] ingesteld is op [AF ].



Persoonlijke voorkeuzes configureren

- Wilt u de standaardwaarden voor  [Persoonlijke voorkeuze(C.Fn)] herstellen (met uitzondering van de instellingen voor [Aangepaste bediening]), kies dan  [Camera resetten] → [Overige instell.] → [Pers. voorkeuze (C.Fn)] → [OK].

■ Knoppen aanpassen

- Wilt u de standaardwaarden voor [Aangepaste bediening] herstellen, kies dan  [Camera resetten] → [Overige instell.] → [Aangepaste bediening] → [OK].



● Aangepaste opnamemodus (C1/C2)

- Wilt u opgeslagen instellingen bewerken (met uitzondering van de opnamemodus), selecteer dan **C1** of **C2**, wijzig de instellingen en selecteer vervolgens nogmaals  [Aangep. opnamemodus (C1, C2)] → [Registreer instellingen]. Deze instellingen worden niet doorgevoerd in andere opnamemodi.
- Wilt u de standaardwaarden van opgeslagen instellingen herstellen, selecteer dan  [Aangep. opnamemodus (C1, C2)] → [Wis instellingen] en kies vervolgens de aangepaste opnamemodus.
- Om uw opgeslagen instellingen automatisch bij te werken met instellingen die u wijzigt terwijl u opnamen maakt in de modus **C1/C2**, stelt u  [Aangep. opnamemodus (C1, C2)] → [Inst. aut. bijw.] → [Insch.] in.

● Standaardinstellingen van de camera herstellen

- De standaardwaarden van basisinstellingen zoals [Taal

● Auteursrechtinformatie instellen die in beelden moet worden vastgelegd

- Als u de ingevoerde informatie wilt controleren, kiest u  [Copyrightinformatie] → [Geef copyrightinfo weer].
- U kunt zowel de geregistreerde naam van de auteur als de copyrightinformatie tegelijk wissen door  [Copyrightinformatie] → [Verwijder copyrightinfo] te selecteren, maar auteursrechtinformatie die al in beelden is vastgelegd, wordt niet verwijderd.

● Veelgebruikte menu-items voor opname opslaan (My Menu)

- U kunt maximaal [★5] My Menu-tabbladen toevoegen.
- U kunt ook grijs weergegeven items opgeven voor de My Menu-tabbladen die u hebt toegevoegd. Mogelijk zijn deze echter niet beschikbaar in bepaalde opnamemodi.
- Door [Configureer] → [Verwijder alle items op tab] → [OK] te selecteren op het My Menu-tabblad dat u hebt toegevoegd, worden alle items verwijderd die aan het tabblad zijn toegevoegd.

Accessoires

Meer informatie over accessoires.

Optionele accessoires

Voedingen

- De acculader kan worden gebruikt in gebieden met een wisselspanning van 100–240 V (50/60 Hz).
- Als de stekker niet in het stopcontact past, moet u een geschikte stekkeradapter gebruiken. Gebruik geen elektrische transformator die is bedoeld voor op reis, omdat deze de accu kan beschadigen.

Overig

- U kunt niet tegelijkertijd een lensfilter en een lensdop bevestigen op de camera.

Optionele accessoires gebruiken

Afspelen op een tv

- Sommige gegevens worden mogelijk niet weergegeven als u beelden bekijkt op een tv.
- Tijdens HDMI-uitvoer kan het enige tijd duren voordat het volgende beeld wordt weergegeven indien u overschakelt van een 4K- naar een HD-film en andersom of indien u overschakelt naar een film met een andere framesnelheid.

Een zonnekap gebruiken (afzonderlijk verkrijgbaar)

- Er kan vignetvorming optreden als u de flitser gebruikt terwijl de zonnekap is bevestigd.
- U kunt niet tegelijk een zonnekap en een filteradapter bevestigen op de camera.

■ Lensfilters gebruiken (afzonderlijk verkrijgbaar)

- We adviseren het gebruik van echte Canon-filters (67 mm-dia.).
- Wanneer u bij het maken van opnamen geen gebruik maakt van automatisch scherpstellen, stelt u de optie voor handmatig scherpstellen [Veiligheids MF] in op [Aan].
- Als u de flitser gebruikt terwijl de filteradapter bevestigd is, kunnen delen van het beeld donkerder lijken.
- Wanneer u de filteradapter gebruikt, moet u erop letten dat u maar één filter tegelijk gebruikt. Het bevestigen van meerdere filters kan tot gevolg hebben dat de filters van de camera af vallen en dat de camera of filteradapter beschadigd raakt.
- Pak de filteradapter niet stevig beet.
- Verwijder de filteradapter wanneer u geen filter gebruikt.
- U kunt niet tegelijk een zonnekap en een filteradapter bevestigen op de camera.

■ Opnamen maken op afstand

- De functie voor automatische uitschakeling wordt na ongeveer twee minuten geactiveerd, zelfs als u deze functie hebt ingesteld op één minuut.
- Wilt u koppelingsinformatie wissen, kies dan  [Inst. draadloze communicatie] → [Bluetooth-functie] → [Verbindingsinfo contr./wissen] en druk vervolgens op de knop **INFO**.

■ Een externe microfoon gebruiken

- Eventuele demperinstellingen die u hebt geconfigureerd, worden ook toegepast bij opname met de externe microfoon.
- Als u een externe microfoon aansluit, wordt [Windfilter] uitgeschakeld.

Problemen oplossen

Controleer eerst het volgende als u denkt dat er een probleem is met de camera. Blijft het probleem aanhouden, neem dan contact op met een klantenservicehelpdesk.

Voeding

Er gebeurt niets als u op de ON/OFF-knop drukt.

- Als de batterijpolen vuil zijn, nemen de prestaties van de accu af. Reinig de polen met een wattenstaafje en plaats de accu enige malen opnieuw.

De accu raakt snel leeg.

- Bij lage temperaturen nemen de prestaties van batterijen af. Maak de accu een beetje warm, bijvoorbeeld door deze in uw zak te houden. Zorg dat de polen niet in contact komen met metalen voorwerpen.
- Als de batterijpolen vuil zijn, nemen de prestaties van de batterij af. Reinig de polen met een wattenstaafje en plaats de accu enige malen opnieuw.
- Als dit niet helpt en de accu weer snel leeg is na het opladen, is de nuttige levensduur van de accu verstreken. Koop dan een nieuwe accu.

De accu is opgezwollen.

- Het is normaal dat accu's een beetje zwellen. Dit is niet gevaarlijk. Als de accu echter zodanig opzwellt dat deze niet meer in de camera past, dient u contact op te nemen met een klantenservicehelpdesk.

Opnamen maken

Er kunnen geen opnamen worden gemaakt.

- Druk tijdens het afspelen de ontspanknop half in.

Vreemde weergave op het scherm bij opnamen.

- Houd er rekening mee dat de volgende weergaveproblemen niet op foto's worden vastgelegd, maar wel in films worden opgenomen.
 - Als u opnamen maakt bij tl- of ledverlichting kan het scherm flikkeren en kan een horizontale band verschijnen.

Het opnemen of afspelen van een film stopt plotseling.

- Gebruik voor [4K 29.97P] of [4K 25.00P] een UHS-I-geheugenkaart met een UHS-snelheidsklasse van 3.

[🔒] wordt weergegeven en de camera schakelt zichzelf automatisch uit.

- Nadat u langdurig opnamen hebt gemaakt of bij opnamen onder hete weersomstandigheden, wordt [🔒] weergegeven om aan te geven dat de camera zichzelf binnenkort automatisch zal uitschakelen. Schakel in dat geval de camera uit en laat deze afkoelen.

Continue opname werkt veel trager.

- Bij hoge temperaturen kan het maken van continue opnamen veel trager werken. Schakel in dat geval de camera uit en laat deze afkoelen.

De opnamen zijn niet scherp.

- Bevestig dat onnodige functies zoals macro worden uitgeschakeld.
- Probeer opnamen te maken met AF-vergrendeling.

Er worden geen AF-punten weergegeven en de camera stelt niet scherp wanneer de ontspanknop half wordt ingedrukt.

- Om de AF-punten weer te geven en de camera goed te laten scherpstellen, probeert u de gebieden met veel contrast in het centrum van de compositie te plaatsen voordat u de ontspanknop half indrukt (of herhaaldelijk half indrukt).

De onderwerpen in de opnamen zijn te donker.

- Pas de helderheid aan met behulp van belichtingscompensatie.
- Gebruik AE-vergrendeling of spotmeting.

De onderwerpen zijn te helder, de highlights zijn vervaagd.

- Pas de helderheid aan met behulp van belichtingscompensatie.
- Gebruik AE-vergrendeling of spotmeting.
- Verminder de belichting van het onderwerp.

De opnamen zijn te donker, ondanks dat er is geflitst.

- Pas de helderheid aan met behulp van flitsbelichtingscompensatie of door het flitssterkteniveau te wijzigen.
- Verhoog de ISO-snelheid.

De onderwerpen in geflitste foto's zijn te helder, de highlights zijn vervaagd.

- Pas de helderheid aan met behulp van flitsbelichtingscompensatie of door het flitssterkteniveau te wijzigen.

Films opnemen

Onderwerpen lijken vervormd.

- Onderwerpen die tijdens het opnemen snel langs de camera bewegen, kunnen vervormd lijken.

Wi-Fi

Het Wi-Fi-menu kan niet worden geopend door op de knop (P) te drukken.

- Het Wi-Fi-menu kan niet worden geopend wanneer de camera via een kabel is aangesloten op een printer of computer. Koppel de kabel los.

Kan geen verbinding maken met het toegangspunt.

- Controleer of het toegangspunt is ingesteld op een kanaal dat wordt ondersteund door de camera. In plaats van automatische kanaaltoewijzing kunt u het beste handmatig een ondersteund kanaal toewijzen. Raadpleeg de website van Canon voor meer informatie over de kanalen die worden ondersteund.

Het duurt lang om beelden te verzenden. /De draadloze verbinding wordt onderbroken.

- Vermijd het gebruik van de Wi-Fi-functie van de camera in de buurt van storingsbronnen, zoals magnetrons of andere apparaten die op de 2,4 GHz-band werken.
- Plaats de camera dichterbij het apparaat waarmee u verbinding wilt maken (zoals het toegangspunt) en zorg ervoor dat er zich geen voorwerpen tussen de apparaten bevinden.

Ik kan geen smartphone koppelen via Bluetooth.

- Een smartphone koppelen via Bluetooth is niet mogelijk als u de draadloze afstandsbediening BR-E1 gebruikt nadat u [Bluetooth-functie] → [Bluetooth-functie] → [Afstandsbed.] selecteert.

Foutcodes

Foutcodes (Errxx) worden weergegeven met aanbevolen handelingen om de fout te verhelpen.

- Als er problemen zijn met de camera, worden foutcodes weergegeven. Blijft het probleem zich voordoen, schrijf dan de foutcode (Errxx) op en neem contact op met een klantenservicehelpdesk.
- Foutcodes voor draadloze communicatie (Errxx) worden rechtsboven in het scherm weergegeven dat u kunt openen door  [Inst. draadloze communicatie] → [Wi-Fi-functie] te selecteren. Druk op de knop **INFO** om foutdetails te bekijken in de schermen voor informatieweergave.

Informatie op het scherm

Tijdens het maken van opnamen

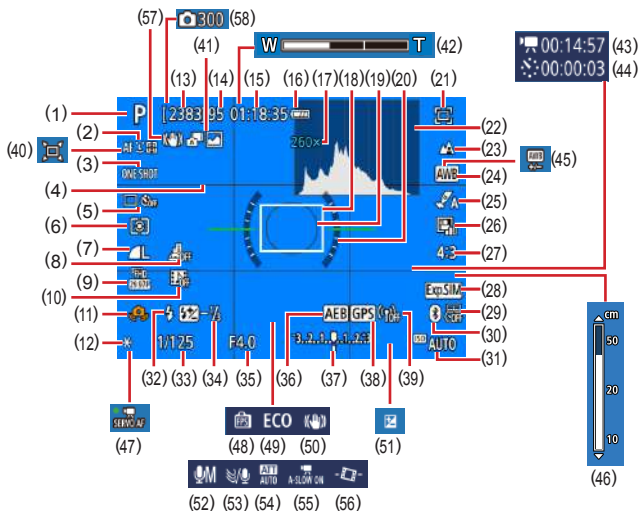



- | | |
|--------------------------------------|-----------------------------------|
| (1) Opnamemodus, compositiepictogram | (8) Miniatureffectmovie |
| (2) AF-methode | (9) Filmopnameformaat |
| (3) AF-werking | (10) Videosnapshot |
| (4) Raster | (11) Waarschuwing: camera beweegt |
| (5) Transportmodus/zelfontspanner | (12) AE-vergrendeling |
| (6) Meetmethode | (13) Resterende opnamen |
| (7) Beeldkwaliteit | (14) Maximale continue opnamen |
| | (15) Beschikbare filmopnametijd |

- (16) Batterijniveau
- (17) Zoomvergroting, digitale telelens
- (18) AF-punt
- (19) Spotmetingpuntkader
- (20) Digitale horizon
- (21) Framing Assist - Vergrendelen
- (22) Histogram
- (23) Scherpstelbereik
- (24) Witbalans
- (25) Stijlinstellingen
- (26) Automatische helderheidsoptimalisatie
- (27) Hoogte/breedte foto
- (28) Belichtingssimulatie
- (29) Datumstempel
- (30) Bluetooth-verbindingstatus
- (31) ISO-snelheid
- (32) Flitsmodus
- (33) Sluittijd
- (34) Flitsbelichtingscompensatie/ flitssterkeniveau
- (35) Diafragmawaarde
- (36) AEB
- (37) Indicator belichtingsniveau
- (38) Bluetooth-verbinding met smartphone, status van gps-bepaling
- (39) Wi-Fi-signaalsterkte
- (40)  Automatisch
- (41) Modus Hybride automatisch/ Digest-type
- (42) Zoombalk
- (43)  Vereiste tijd
- (44)  Interval
- (45) Witbalanscorrectie
- (46) MF-indicator
- (47) Servo AF voor movies
- (48) Weergaveprestaties
- (49) Eco-modus
- (50) Beeldstabilisatie
- (51) Belichtingscompensatie
- (52) Audio-opnamemodus
- (53) Windfilter
- (54) Demper
- (55)  Automatische langzame sluiters
- (56) Automatisch corrigeren
- (57) Intelligent IS
- (58)  Aantal opnamen

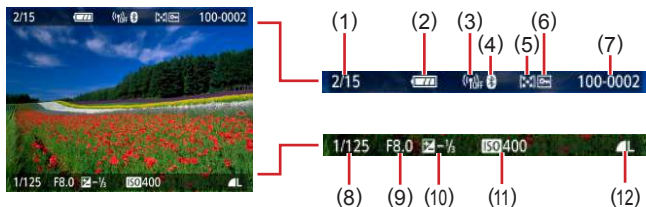
Tijdens afspelen



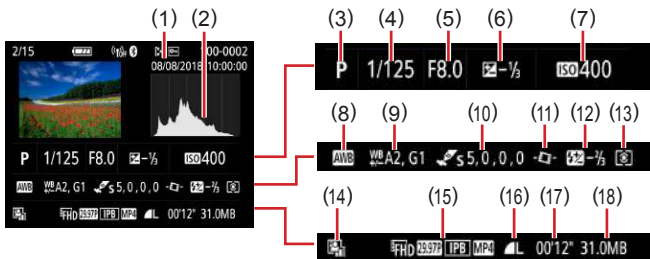

- | | |
|---|-----------------------------------|
| (1) Huidig beeld/ totaal aantal beelden | (7) Mapnummer – bestandsnummer |
| (2) Batterijniveau | (8) Sluittijd |
| (3) Wi-Fi-signaalsterkte | (9) Diafragma waarde |
| (4) Bluetooth-verbindingstatus | (10) Belichtingscompensatieniveau |
| (5) Classificatie | (11) ISO-snelheid |
| (6) Beveiliging | (12) Beeldkwaliteit* |

* Vastgelegde beelden waarvan het formaat is gewijzigd, die zijn bijgesneden of waarop rode-ogencorrectie is toegepast, worden aangeduid met . Bijgesneden beelden worden aangegeven met .



- | | |
|----------------------------------|---------------------------------------|
| (1) Opnamedatum/-tijd | (10) Details van stijlinstellingen |
| (2) Histogram | (11) Automatisch corrigeren |
| (3) Opnamemodus | (12) Flitsbelichtingscompensatie |
| (4) Sluittijd | (13) Meetmethode |
| (5) Diafragma waarde | (14) Automatische helderoptimalisatie |
| (6) Belichtingscompensatieniveau | (15) Filmopnameformaat |
| (7) ISO-snelheid | (16) Beeldkwaliteit* |
| (8) Witbalans | (17) Filmopnametijd |
| (9) Witbalanscorrectie | (18) Bestands grootte |

* Vastgelegde beelden waarvan het formaat is gewijzigd, die zijn bijgesneden of waarop rode-ogencorrectie is toegepast, worden aangeduid met . Bijgesneden beelden worden aangegeven met .

Vorzorgsmaatregelen bij draadloze functies

- Voordat goederen of technologieën in de camera worden geëxporteerd die worden gereguleerd door de Foreign Exchange and Foreign Trade Act (met inbegrip van het meenemen van de goederen of technologieën uit Japan of ze aan niet-ingezetenen laten zien in Japan), is mogelijk een exportvergunning of vergunning voor een servicetransactie nodig van de Japanse overheid.
- Aangezien dit product Amerikaanse coderingsitems bevat, valt het onder de regelgeving van de U.S. Export Administration en mag het product niet worden geëxporteerd naar of binnengebracht worden in een land waarop een handelsembargo van de VS van toepassing is.
- Noteer de draadloze Wi-Fi-instellingen die u gebruikt. De draadloze instellingen die op dit product zijn opgeslagen, kunnen worden gewijzigd of gewist door foutief gebruik van het product, de gevolgen van radiogolven of statische elektriciteit, of een ongeval of fout. Houd er rekening mee dat Canon niet verantwoordelijk is voor directe of indirecte schade of verlies van inkomsten als gevolg van het verslechteren of verdwijnen van inhoud.
- Wanneer u niet meer eigenaar van de camera bent, het product weggooit of ter reparatie opstuurt, dient u de standaardinstellingen voor draadloze communicatie te herstellen door eventuele instellingen te wissen die u hebt ingevoerd.
- Canon compenseert geen schade als gevolg van verlies of diefstal van dit product.
Canon is niet verantwoordelijk voor schade of verlies als gevolg van ongeoorloofde toegang tot of gebruik van doelapparaten die op dit product zijn geregistreerd doordat het product is verloren of gestolen.
- Gebruik het product zoals aangegeven in deze handleiding.
Gebruik de draadloze functie van dit product volgens de richtlijnen die in deze handleiding staan beschreven. Canon is niet aansprakelijk voor schade of verlies als de functie en het product op een andere manier worden gebruikt dan in deze handleiding wordt beschreven.

● Veiligheidsmaatregelen

Aangezien Wi-Fi radiogolven gebruikt om signalen te verzenden, zijn er strengere veiligheidsmaatregelen nodig dan wanneer u een LAN-kabel gebruikt.

Houd rekening met de volgende punten wanneer u Wi-Fi gebruikt.

- Gebruik alleen netwerken die u mag gebruiken.
Dit product zoekt naar Wi-Fi-netwerken in de buurt en geeft de resultaten op het scherm weer. Netwerken waarvoor u geen toestemming hebt (onbekende netwerken), worden mogelijk ook weergegeven. Als u probeert verbinding te maken met deze netwerken of deze probeert te gebruiken, kan dit echter als ongeoorloofde toegang worden beschouwd. Gebruik alleen netwerken die u mag gebruiken en probeer geen verbinding te maken met andere onbekende netwerken.

Als de veiligheidsinstellingen niet correct zijn ingesteld, kunnen zich de volgende problemen voordoen.

- Bekijken van de overdracht
Derden met slechte bedoelingen kunnen Wi-Fi-overdrachten opsporen en proberen om de gegevens op te halen die u verzendt.
- Ongeoorloofde netwerktoegang
Derden met slechte bedoelingen kunnen ongeoorloofde toegang krijgen tot het netwerk dat u gebruikt en informatie stelen, wijzigen of vernietigen. U kunt daarnaast ook het slachtoffer worden van andere ongeoorloofde toegang zoals imitatie (waarbij iemand een andere identiteit aanneemt om ongeoorloofde toegang te krijgen tot informatie) of springplankaanvallen (waarbij iemand ongeoorloofde toegang krijgt tot uw netwerk als een springplank om hun sporen uit te wissen terwijl ze in andere systemen inbreken).

Beveilig dus uw Wi-Fi-netwerk voldoende om dit soort problemen te vermijden.

Gebruik de Wi-Fi-functie van deze camera alleen met voldoende kennis van Wi-Fi-beveiliging en zorg voor een goede balans tussen risico en gemak wanneer u de veiligheidsinstellingen aanpast.

Software van derden

- AES-128 Library
Copyright (c) 1998-2008, Brian Gladman, Worcester, UK.
All rights reserved.

LICENSE TERMS

The redistribution and use of this software (with or without changes) is allowed without the payment of fees or royalties provided that:

1. source code distributions include the above copyright notice, this list of conditions and the following disclaimer;
2. binary distributions include the above copyright notice, this list of conditions and the following disclaimer in their documentation;
3. the name of the copyright holder is not used to endorse products built using this software without specific written permission.

DISCLAIMER

This software is provided 'as is' with no explicit or implied warranties in respect of its properties, including, but not limited to, correctness and/or fitness for purpose.



- CMSIS Core header files
Copyright (C) 2009-2015 ARM Limited.
All rights reserved.

Redistribution and use in source and binary forms, with or without modification, are permitted provided that the following conditions are met:

- Redistributions of source code must retain the above copyright notice, this list of conditions and the following disclaimer.
- Redistributions in binary form must reproduce the above copyright notice, this list of conditions and the following disclaimer in the documentation and/or other materials provided with the distribution.
- Neither the name of ARM nor the names of its contributors may be used to endorse or promote products derived from this software without specific prior written permission.

THIS SOFTWARE IS PROVIDED BY THE COPYRIGHT HOLDERS AND CONTRIBUTORS "AS IS" AND ANY EXPRESS OR IMPLIED WARRANTIES, INCLUDING, BUT NOT LIMITED TO, THE IMPLIED WARRANTIES OF MERCHANTABILITY AND FITNESS FOR A PARTICULAR PURPOSE ARE DISCLAIMED. IN NO EVENT SHALL COPYRIGHT HOLDERS AND CONTRIBUTORS BE LIABLE FOR ANY DIRECT, INDIRECT, INCIDENTAL, SPECIAL, EXEMPLARY, OR CONSEQUENTIAL DAMAGES (INCLUDING, BUT NOT LIMITED TO, PROCUREMENT OF SUBSTITUTE GOODS OR SERVICES; LOSS OF USE, DATA, OR PROFITS; OR BUSINESS INTERRUPTION) HOWEVER CAUSED AND ON ANY THEORY OF LIABILITY, WHETHER IN CONTRACT, STRICT LIABILITY, OR TORT (INCLUDING NEGLIGENCE OR OTHERWISE) ARISING IN ANY WAY OUT OF THE USE OF THIS SOFTWARE, EVEN IF ADVISED OF THE POSSIBILITY OF SUCH DAMAGE.

- KSDK Peripheral Drivers, Flash / NVM, KSDK H/W Abstraction Layer (HAL)
(c) Copyright 2010-2015 Freescale Semiconductor, Inc.
ALL RIGHTS RESERVED.

Redistribution and use in source and binary forms, with or without modification, are permitted provided that the following conditions are met:

- * Redistributions of source code must retain the above copyright notice, this list of conditions and the following disclaimer.
- * Redistributions in binary form must reproduce the above copyright notice, this list of conditions and the following disclaimer in the documentation and/or other materials provided with the distribution.
- * Neither the name of the <organization> nor the names of its contributors may be used to endorse or promote products derived from this software without specific prior written permission.

THIS SOFTWARE IS PROVIDED BY THE COPYRIGHT HOLDERS AND CONTRIBUTORS "AS IS" AND ANY EXPRESS OR IMPLIED WARRANTIES, INCLUDING, BUT NOT LIMITED TO, THE IMPLIED WARRANTIES OF MERCHANTABILITY AND FITNESS FOR A PARTICULAR PURPOSE ARE DISCLAIMED. IN NO EVENT SHALL <COPYRIGHT HOLDER> BE LIABLE FOR ANY DIRECT, INDIRECT, INCIDENTAL, SPECIAL, EXEMPLARY, OR CONSEQUENTIAL DAMAGES (INCLUDING, BUT NOT LIMITED TO, PROCUREMENT OF SUBSTITUTE GOODS OR SERVICES; LOSS OF USE, DATA, OR PROFITS; OR BUSINESS INTERRUPTION) HOWEVER CAUSED AND ON ANY THEORY OF LIABILITY, WHETHER IN CONTRACT, STRICT LIABILITY, OR TORT (INCLUDING NEGLIGENCE OR OTHERWISE) ARISING IN ANY WAY OUT OF THE USE OF THIS SOFTWARE, EVEN IF ADVISED OF THE POSSIBILITY OF SUCH DAMAGE.

Persoonsgegevens en veiligheidsmaatregelen

Indien persoonsgegevens en/of Wi-Fi-beveiligingsinstellingen zoals wachtwoorden enz. worden opgeslagen op de camera, dient u zich ervan bewust te zijn dat dergelijke informatie en instellingen op de camera bewaard kunnen blijven.

Wanneer u het eigendom van de camera aan een andere persoon overdraagt, de camera weggooit of ter reparatie opstuurt, dient u de volgende maatregelen te nemen om te voorkomen dat dergelijke gegevens en instellingen uitlekken.

- Wis geregistreerde Wi-Fi-beveiligingsgegevens door [Wis instellingen] te kiezen in de Wi-Fi-instellingen.

Handelsmerken en licenties

- Microsoft en Windows zijn handelsmerken of gedeponeerde handelsmerken van Microsoft Corporation in de Verenigde Staten en/of andere landen.
- Macintosh en Mac OS zijn handelsmerken van Apple Inc., gedeponeerd in de U.S. en andere landen.
- App Store, iPhone en iPad zijn handelsmerken van Apple Inc.
- Het SDXC-logo is een handelsmerk van SD-3C, LLC.
- HDMI, het HDMI-logo en High-Definition Multimedia Interface zijn handelsmerken of gedeponeerde handelsmerken van HDMI Licensing LLC.
- Wi-Fi®, Wi-Fi Alliance®, WPA™, WPA2™ en Wi-Fi Protected Setup™ zijn handelsmerken of geregistreerde handelsmerken van de Wi-Fi Alliance.
- Het Bluetooth®-woordmerk en -logo's zijn gedeponeerde handelsmerken die eigendom zijn van Bluetooth SIG, Inc. en elk gebruik van dergelijke merken door Canon Inc. geschiedt onder licentie. Overige handelsmerken en handelsnamen zijn eigendom van hun respectieve eigenaren.
- Alle andere handelsmerken zijn eigendom van hun respectieve eigenaren.
- Dit apparaat gebruikt exFAT-technologie die in licentie is gegeven door Microsoft.
- This product is licensed under AT&T patents for the MPEG-4 standard and may be used for encoding MPEG-4 compliant video and/or decoding MPEG-4 compliant video that was encoded only (1) for a personal and non-commercial purpose or (2) by a video provider licensed under the AT&T patents to provide MPEG-4 compliant video. No license is granted or implied for any other use for MPEG-4 standard.*
* Kennisgeving in het Engels weergegeven, zoals vereist.

Vrijwaring

- Onrechtmatige verveelvoudiging van deze handleiding is verboden.
- Alle metingen zijn gebaseerd op teststandaarden van Canon.
- Deze informatie, de productspecificaties en het uiterlijk kunnen zonder voorafgaande kennisgeving worden gewijzigd.
- De illustraties en schermafbeeldingen in deze handleiding kunnen enigszins afwijken van het werkelijke apparaat.
- Niettegenstaande het bovenstaande kan Canon niet aansprakelijk worden gehouden voor eventuele schade die ontstaat door het gebruik van dit product.

Index

Cijfers

1-punts AF 107

A

Aangepaste witbalans 104, 250

Aansluiting 221, 226, 227

Aantal pixels (beeldgrootte) 83, 245

Accessoires 219, 268

Accu

Eco-modus 189

Opladen 23, 230

Spaarstand 190, 265

Acculader 219, 268

AE-vergrendeling 72, 242

AEB-opnamen 96, 248

AF Tracking 108, 251

AF-hulplicht 111

AF-methode 107, 251

AF-punt zoom 80, 245

AF-punten 107, 251

AF-vergrendeling 82

Aquareleffect (opnamemodus) 63

Auto-modus (opnamemodus) 52, 234

Automatisch corrigeren 113

Automatische

helderheidsoptimalisatie 99, 249

Av (opnamemodus) 69, 241

B

Beelden

Beveiligen 136, 257

Weergaveduur 85

Wissen 139, 257

Beelden beveiligen 136, 257

Beelden geotaggen 166, 261

Beelden opslaan op een
computer 226

Beelden verzenden 174, 262

Beelden verzenden naar een
smartphone 158, 165, 260, 261

Beelden verzenden naar
webservices 174, 262

Beeldkwaliteit 83, 245

Beeldstabilisatie 112, 252

Beeldverhouding 84

Bekijken 32, 128, 255

Beeld zoeken 150, 259

Diavoorstelling 149, 259

Digest-films 130, 255

Eén beeld weergeven 128

Indexweergave 131

Springweergave 151

Tv-weergave 221, 268

Vergrote weergave 129, 255

Belichting

AE-vergrendeling 72, 242

Compensatie 95, 248

FE-vergrendeling 87, 246

Bestandsnummering 185, 264

Beveiligen 136, 257

Bewerken

Bijsnijden 145, 258

Formaat wijzigen 147, 258

Rode-ogencorrectie 144, 258

Bijsnijden 145, 258

Bluetooth 156, 181, 260



C

- C1/C2 (opnamemodus) 209, 266
- Camera
 - Resetten 210, 266
- Camera Connect 156, 260
- CANON IMAGE GATEWAY 174, 262
- Classificatie 148, 259
- Compressie 83, 245
- Continue opname 92, 247
- Creatieve filters (opnamemodus) 61

D

- Datum/tijd/zone
 - Instellingen 27, 231
 - Wijzigen 192
- Demper 118
- Diavoorstelling 149, 259
- Digitale telelens 114, 252
- Digitale zoom 71, 242
- DPOF 141, 258
- Draadloze functies 155, 260, 278

E

- Eco-modus 189
- Effect kunst opvallend (opnamemodus) 62
- Egale huid (opnamemodus) 58, 238
- Externe microfoon 225, 269

F

- FE-vergrendeling 87, 246
- Films
 - Album maken 152, 259
 - Bewerken 132, 256
 - Opnameformaat 116, 253
- Fisheye-effect (opnamemodus) 62
- Flitsbelichtingscompensatie 88

Flitser

- Flitsbelichtingscompensatie 88
- Flitser uit 86
- Flitstiming 90, 247
- Modus 86, 246
- Slow sync 86

Flitser uit 86

- Formaat wijzigen 147, 258
- Fotoboek instellen 143, 258
- Foutmeldingen 270
- Framing assist
 - Vergrendelen 77, 244
 - Zoeken 73, 243

G

- Geheugenkaarten 24, 231
- Gezicht+volgen 107, 251

H

- Handmatig scherpstellen (scherpstelbereik) 80, 245
- Handmatige belichting voor film (opnamemodus) 65, 240
- HDMI-kabel 221, 268
- Hybride automatisch (opnamemodus) 54, 236

I

- Indexweergave 131
- Indicator 37
- ISO-snelheid 98, 249

K

- Kleur (witbalans) 103, 249
- Kleurtemperatuur 249
- Korrelij Z/W (opnamemodus) 62

L

Lampje 111

M

M (opnamemodus) 70, 241

Macro (scherpstelbereik) 79, 245

Meetmethode 100

Menu

Basishandelingen 40

Tabel 43

MF (handmatig
scherpstellen) 80, 245

MF-peaking 81, 245

Miniatuureffect

(opnamemodus) 63, 64

Miniatuureffectmovie 121, 253

My Menu 214, 267

N

Nachtopnamen uit hand

(opnamemodus) 59, 238

O

Opladen 23, 230

Opname

Opname-informatie 274

P

P (opnamemodus) 67, 240

Panorama's (opnamemodus) 55, 237

Persoonlijke voorkeuze 207, 265

PictBridge 167, 220, 227

Pictogrammen 274, 276

Pieptoon 195

Portret (opnamemodus) 58

Printen 141, 167, 227, 258, 262

Problemen oplossen 270

Programma automatische
belichting 67, 240

R

Raster 200, 265

RAW 83, 246

Resetten 210, 266

Riem 22

Rode-ogencorrectie 144, 258

Roteren 138

S

Scherf

Pictogrammen 274, 276

Weergavetaal 27, 193, 231

Scherf Snel instellen 42

Basishandelingen 39, 232

Scherpstelbereik

Handmatig scherpstellen 80, 245

Macro 79, 245

Scherpstellen

AF lock 82

AF-punten 107, 251

MF-peaking 81, 245

Servo AF 106, 250

Servo AF 106, 250

Servo AF voor movies 119, 253

Sofffocus (opnamemodus) 62

Software

Beelden automatisch naar een
computer verzenden 171, 262

Spaarstand 190, 265

Speelgoedcamera-effect
(opnamemodus) 63

Sport (opnamemodus) 56, 238



Spot AF 107
Springweergave 151
Stijlinstellingen 105

T

Time-lapse-movie
(opnamemodus) 124, 254
Tv (opnamemodus) 68, 241
Tv-weergave 221, 268

V

Verbindingsinformatie wijzigen of
verwijderen 182
Vergrote weergave 129, 255
Videosnapshot 122, 254
Videosysteem 194
Voeding 219, 268
Voedsel (opnamemodus) 58, 238
Vuurwerk (opnamemodus) 59, 239

W

Weergavetaal
Instellingen 27, 231
Wijzigen 193
Wi-Fi-functies 155, 260
Windfilter 118
Wissen 139, 257
Witbalans (kleur) 103, 249

Z

Zelfontspanner 93, 248
Zelfportret
(opnamemodus) 58, 60, 238
Zoeken 150, 259
Zoomen 30, 52, 71, 242